



LG

Life's Good

MANUAL DE UTILIZARE

Televizor LCD cu LED-uri

Citiți acest manual cu atenție înainte de a utiliza produsul și păstrați-l pentru consultări ulterioare.

LICENȚE

Este posibil ca licențele acceptate să difere în funcție de model. Pentru mai multe informații despre licențe, vizitați www.lg.com.



Fabricat sub licență de Dolby Laboratories. „Dolby” și simbolul D dublu sunt mărci comerciale ale Dolby Laboratories.



HDMI, sigla HDMI și High-Definition Multimedia Interface sunt mărci comerciale sau mărci comerciale înregistrate ale HDMI Licensing LLC.



DESPRE DIVX VIDEO: DivX® este un format video digital creat de către DivX, Inc. Acesta este un dispozitiv oficial DivX Certified® care redă format video DivX. Vizitați www.divx.com pentru mai multe informații și aplicații software pentru convertirea fișierelor în format video DivX.

DESPRE DIVX VIDEO-ON-DEMAND: Acest dispozitiv DivX Certified® trebuie înregistrat pentru a reda filme DivX Video-on-Demand (VOD) achiziționate. Pentru a obține codul de înregistrare, localizați secțiunea DivX VOD din meniul de configurare al dispozitivului. Accesați vod.divx.com pentru mai multe informații legate de finalizarea înregistrării.

„DivX Certified® pentru a reda clipuri video DivX® și DivX Plus™ HD (H.264/MKV) de până la 1080p HD, inclusiv conținut premium”.

„DivX®, DivX Certified® și logo-urile asociate sunt mărci comerciale ale DivX, Inc. și sunt utilizate sub licență”.

„Acoperite de unul sau mai multe dintre următoarele brevete SUA:
7,295,673; 7,460,668; 7,515,710; 7,519,274”



NOTĂ

- Imaginea ilustrată poate fi diferită de televizorul dvs.
- Afișajul pe ecran (On Screen Display - OSD) al televizorului dvs. poate să difere puțin de cel prezentat în acest manual.

CUPRINS

2 LICENȚE

6 ASAMBLARE ȘI PREGĂTIRE

- 6 Despachetarea
- 9 Achiziționare separată
- 10 Componente și butoane
- 15 Ridicarea și deplasarea televizorului
- 15 Configurarea televizorului
 - Atașarea suportului
 - Montarea pe o masă
 - Montarea pe perete
- 21 - Ordonarea cablurilor

23 TELECOMANDĂ

- 26 Funcțiile telecomenzii Magic Motion
- 27 - Instalarea cheii electronice RF
- 27 - Înregistrarea telecomenzii Magic Motion
- 27 - Cum se utilizează telecomanda Magic Motion
- 27 - Precauții de adoptat la utilizarea telecomenzii Magic Motion

28 VIZIONAREA PROGRAMELOR LA TELEVIZOR

- 28 Conectarea la o antenă
 - Conectarea unei antene
- 28 - Conectarea cu o antenă de satelit
- 29 Pornirea televizorului pentru prima oară
- 29 Vizionarea programelor la televizor
- 30 Accesarea meniului inițial
- 31 Administrarea programelor
 - Configurarea automată a programului
 - Setare cablu DTV
 - Setare satelit DTV
 - Actual. listă prog. Tivu
- 36 - Configurarea manuală a programului (în modul digital)
- 37 - Configurarea manuală a programului (în modul analogic)
 - Editarea listei dvs. de programe
 - Amplificator
 - Utilizarea programelor favorite
 - Informații CI [Common interface (Interfață comună)]
- 41 Utilizarea opțiunilor suplimentare
 - Reglarea formatului imaginii
 - Modificarea modurilor AV
 - Utilizarea listei de intrare
- 44 Utilizarea meniului rapid

45 DIVERTISMENT

- 45 Conexiune la rețea
 - Conectarea la o rețea cu fir
- 46 - Conectarea la o rețea fără fir
- 48 - Când este deja setat un cod de securitate
 - Stare rețea
- 51 - Stare rețea
- 52 Funcție cont premium
 - Notă
- 54 LG Apps Funcție
 - Înregistrarea LG Apps
 - Conectați-vă la contul LG Apps
 - Utilizarea LG Apps
 - Utilizarea Aplicațiilor mele
- 57 - Utilizarea Aplicațiilor mele
- 58 Funcție browser Web
 - Utilizarea browser-ului Web
 - Răsfoirea site-urilor Web favorite
 - Răsfoirea site-urilor Web prin introducerea directă a adresei
- 59 - Răsfoirea site-urilor Web favorite
- 60 - Răsfoirea site-urilor Web prin introducerea directă a adresei
- 60 - Vizualizarea listei cu site-uri Web vizitate
- 61 Funcție Smart Share
 - Conectarea dispozitivelor de stocare USB
 - Conectarea DLNA DMP (Digital Living Network Alliance, Digital Media Player)
 - Conectarea DLNA DMR (Digital Living Network Alliance, Digital Media Render)
 - Răsfoirea fișierelor
 - Vizionare materiale video
 - Cod înregistrare DivX
 - Vizualizare fotografii
 - Ascultare muzică
- 73 - Ascultare muzică
- 75 Funcția Legătură media
 - Conexiunea Legătură media
 - Utilizarea Legăturii media
 - Vizionarea filmelor
 - Utilizarea secțiunii Muzică
 - Utilizarea secțiunii Program TV
 - Instalarea plugin-urilor
- 76 - Utilizarea Legăturii media
- 76 - Vizionarea filmelor
- 77 - Utilizarea secțiunii Muzică
- 77 - Utilizarea secțiunii Program TV
- 78 - Instalarea plugin-urilor
- 79 Funcția DVR
 - Precauții în cazul utilizării dispozitivului USB
- 79 - Precauții în cazul utilizării dispozitivului USB
- 80 - Comutare oră (PAUZĂ și REPERARE REDARE LIVE TV)
- 83 - ÎNREGISTRAREA
- 84 - PLANIFICARE
- 87 - PROGRAM TV ÎNREGISTRAT
- 90 Funcția EPG (Ghid electronic programe) (în modul digital)
 - Pornirea/Oprirea EPG
 - Selectarea unui program
 - Modul ACUM/URMĂTORUL al ghidului
 - Modul Ghid 8 zile
 - Modul Schimbare dată
 - Caseta de descriere extinsă
- 90 - Pornirea/Oprirea EPG
- 90 - Selectarea unui program
- 91 - Modul ACUM/URMĂTORUL al ghidului
- 91 - Modul Ghid 8 zile
- 91 - Modul Schimbare dată
- 91 - Caseta de descriere extinsă

92 IMAGINILE 3D

- 92 Tehnologia 3D
- 93 Când utilizați ochelarii 3D
- 93 Distanța de vizionare a imaginilor 3D
- 94 Vizualizarea imaginilor 3D
- 94 - Setarea imaginilor 3D

96 PERSONALIZAREA SETĂRILOR TELEVIZORULUI

- 96 Meniul INSTALARE
- 97 Personalizarea setărilor
- 97 - Setări pentru INSTALARE
- 98 - Setări pentru IMAGINE
- 103 - Setări pentru AUDIO
- 106 - Setări pentru TIMP
- 108 - Setări pentru BLOCARE
- 109 - Setări pentru OPTIUNI
- 112 - Setări pentru REȚEA
- 113 - Setări pentru ASISTENȚĂ

114 REALIZAREA DE CONEXIUNI

- 115 Prezentarea conexiunilor
- 116 Conectarea la un receptor HD, un player DVD sau VCR
- 116 - Conexiunea HDMI
- 116 - Conexiunea DVI - HDMI
- 117 - Conexiunea Component
- 117 - Conexiunea Euro Scart
- 118 - Conexiunea Compozit
- 118 Conectarea la un PC
- 119 - Conexiunea HDMI
- 119 - Conexiunea DVI - HDMI
- 120 - Conexiunea RGB
- 121 Conectarea la un sistem audio
- 121 - Conexiunea audio optică digitală
- 121 Conectarea la conexiunea căștii
- 122 Conectarea la un USB
- 122 Conectarea la un modul CI
- 123 Conectarea receptorului media fără fir
- 123 Conexiunea SIMPLINK
- 124 - Activarea și utilizarea meniurilor SIMPLINK

125 TELETEXT

- 125 Pornirea/Oprirea
- 125 Text Simple
- 125 - Selectarea paginii
- 125 Textul de sus
- 125 - Selectarea blocului/grupului/paginii
- 125 - Selectarea directă a paginii
- 126 Fastext
- 126 - Selectarea paginii
- 126 Funcție teletext specială

127 TELETEXT DIGITAL

- 127 Teletext în cadrul serviciului digital
- 127 Teletext în serviciul digital

128 ÎNTREȚINERE

- 128 Actualizarea firmware-ului televizorului
- 129 Curățarea televizorului
- 129 - Ecranul și cadrul
- 129 - Carcasa și suportul
- 129 - Cablul de alimentare
- 130 Evitarea efectului „Image burn” sau „Burn-in” pe ecranul televizorului

131 DEPANARE

133 SPECIFICAȚII

145 CODURI IR

146 SETAREA DISPOZITIVULUI EXTERN DE COMANDĂ

- 146 Configurarea RS-232C
- 146 Tipul conectorului;
- Tată D-sub cu 9 pini
- 147 Configurațiile RS-232C
- 148 Parametrii de comunicare
- 148 Lista de referință a comenzilor
- 149 Protocolul de transmisie/recepție

ASAMBLARE ȘI PREGĂTIRE

Despachetarea

Verificați cutia produsului în legătură cu următoarele elemente. Dacă lipsesc accesorii, contactați distribuitorul local de unde ați achiziționat produsul. Este posibil ca ilustrațiile din acest manual să difere de produsul și de elementul propriu-zis.

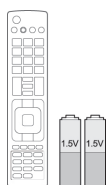

Telecomanda și bateriile (AAA)



CD Nero MediaHome 4 Essentials



Manual de utilizare

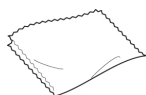

Cârpă de lustruit¹
(În funcție de model)



Miez de ferită
(În funcție de model)



Lavete (mănușă) de curățat²
(În funcție de model)

1 Ștergeți ușor petele de pe carcasă cu cârpa de lustruit.

2 Ștergeți petele de pe exterior numai cu lavetele de curățat. Nu ștergeți brutal atunci când îndepărtați petele. Presiunea excesivă poate provoca zgârieturi sau decolorare. Pentru curățarea părții frontale a cadrului, curățați cu grijă într-o singură direcție după ce ați stropit cu apă de 1-2 ori pe lavetele de curățat. Îndepărtați umezeala excesivă după curățare. Umezeala excesivă poate provoca pete după evaporarea apei de pe cadru.

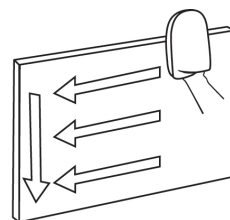

Doar 32/37/42/47LV55**, 32/37/42/47/55LV57**, 42/47/55LV77**, 32/37/42/47/55LV55**,
32/37/42/47/55LV57**, 32/42/47/55LV65**, 42/47/55LV75**, 42/47/55LV77**, 47/55LV95**,
72LZ97**



M4 x 16

(Doar 47/55LV95**)



M4 X 12

(Doar
32/37/42/47LV55**,
32/37/42/47/55LV57**,
42/47/55LV77**,
32/37/42/47/55LV55**,
32/37/42/47/55LV57**,
32/42/47/55LV65**,
42/47/55LV75**,
42/47/55LV77**)

Șurub pentru asamblare



M5 x 35



M4 x 26

(Doar 72LZ97**)

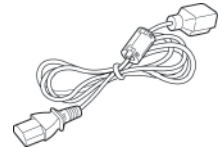

Cablu de alimentare
(Doar 72LZ97**)



Cablu Compozit mamă/tată



Cablu Component
mamă/tată



Cablu SCART mamă/tată



Suport de cablu
(În funcție de model)

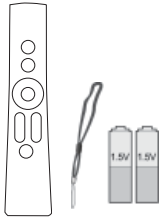

Telecomandă Magic
Motion,
curea, baterii (AA)
(Doar 42/47/55LV77**,
42/47/55LV75**,
42/47/55LV77**,
47/55LV95**, 72LZ97**)



Ochelari 3D FPR¹
(Doar
32/37/42/47/55LV55**,
32/37/42/47/55LV57**,
32/42/47/55LV65**)



Ochelari 3D (AG-S250)
(Doar 42/47/55LV75**,
42/47/55LV77**, 47/55LV95**,
72LZ97**)



Șurub pentru fixare
(Doar 32/37LV55**,
32/37LV57**,
32/37LV55**,
32/37LV57**,
32LV65**)

1 Numărul ochelarilor 3D poate fi diferit în funcție de țară.

Doar 32/37/42/47/55LV571S, 32/37/42/47/55LV573S, 32/37/42/47/55LV575S

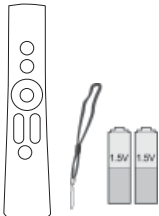

Telecomandă Magic
Motion,
curea, baterii (AA)

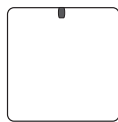

Cheie electronica RF

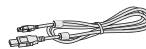

Cablu de cheie electronică
RF



Velcro

**ATENȚIE**

- Nu utilizați niciun element neaprobat pentru a asigura siguranța produsului și durata sa de viață.
- Orice deteriorări sau vătămări corporale din cauza utilizării elementelor neaprobate nu sunt acoperite de garanție.

**NOTĂ**

- Elementele furnizate cu produsul dvs. pot varia în funcție de model.
- Specificațiile produsului sau cuprinsul acestui manual pot fi modificate fără notificare prealabilă datorită realizării de upgrade pentru funcțiile produsului.
- Cum se utilizează miezul de ferită (În funcție de model)
 - Utilizați miezul din ferită pentru a reduce undele electromagnetice care interferează cu televizorul. Plasați miezul din ferită pe cablul de alimentare, aproape de priza de perete.

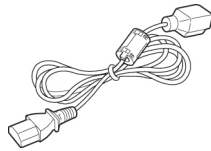

- Instalați miezul de ferită după cum este indicat în următoarea imagine. (Doar 72LZ97**)
Utilizați miezul din ferită pentru a reduce undele electromagnetice în cablul HDMI - DVI.

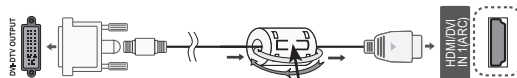

Instalați miezul din ferită la 15 cm de cablul HDMI/DVI IN.

- Pentru o conectare optimă, cablurile HDMI și dispozitivele USB trebuie să aibă margini mai subțiri de 10 mm și mai înguste de 18 mm.

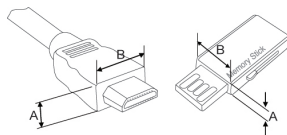

*A ≧ 10 mm

*B ≧ 18 mm

Achiziționare separată

Elementele care se achiziționează separat pot fi schimbate sau modificate în vederea îmbunătățirii calității, fără nicio notificare.

Contactați distribuitorul pentru a cumpăra aceste articole.

Aceste dispozitive funcționează doar cu televizoare compatibile LG LCD cu LED-uri.



Receptor media fără fir
(AN-WL100E,
AN-WL100ET)

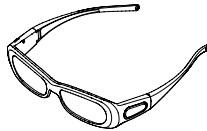

Ochelari 3D
(AG-S230, AG-S250, AG-S270)
(Doar 42/47/55LW75**, 42/47/55LW77**,
47/55LW95**, 72LZ97**)



USB LG pentru VOD
(AN-UM200)
(Numai în Franța)



LAN fără fir pentru bandă largă
/Adaptor DLNA
(AN-WF100)
(Cu excepția 47/55LW95**)

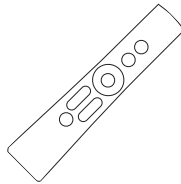

Telecomandă Magic Motion
(AN-MR200)



Ochelari 3D FPR¹
(AG-F2**)
(Doar 32/37/42/47/55LW55**,
32/37/42/47/55LW57**,
32/42/47/55LW65**)

1 Numele modelului sau designul pot fi modificate în funcție de actualizarea funcțiilor produsului, circumstanțelor sau politicilor producătorului.

Componente și butoane

- Imaginea ilustrată poate fi diferită de televizorul dvs.

NOTĂ

- Televizorul poate fi plasat în modul de așteptare pentru a reduce consumul de energie. Iar televizorul trebuie oprit dacă nu este vizionat o perioadă de timp, deoarece acest lucru va reduce consumul de energie. Energia consumată în timpul utilizării poate fi redusă semnificativ dacă este redus nivelul de luminozitate a imaginii și astfel se vor reduce costurile totale de exploatare.

ATENȚIE

- Nu călcați și nu loviți stativul din sticlă. Acesta se poate sparge, provocând vătămări prin fragmentele de sticlă, iar televizorul poate cădea.
- Nu târați televizorul. Riscați să deteriorați podeaua sau televizorul.
- Pentru unele modele, pelicula subțire de pe ecran face parte din televizor, deci nu o îndepărtați.

Doar 32/42/47/55LW65**, 47/55LW95**

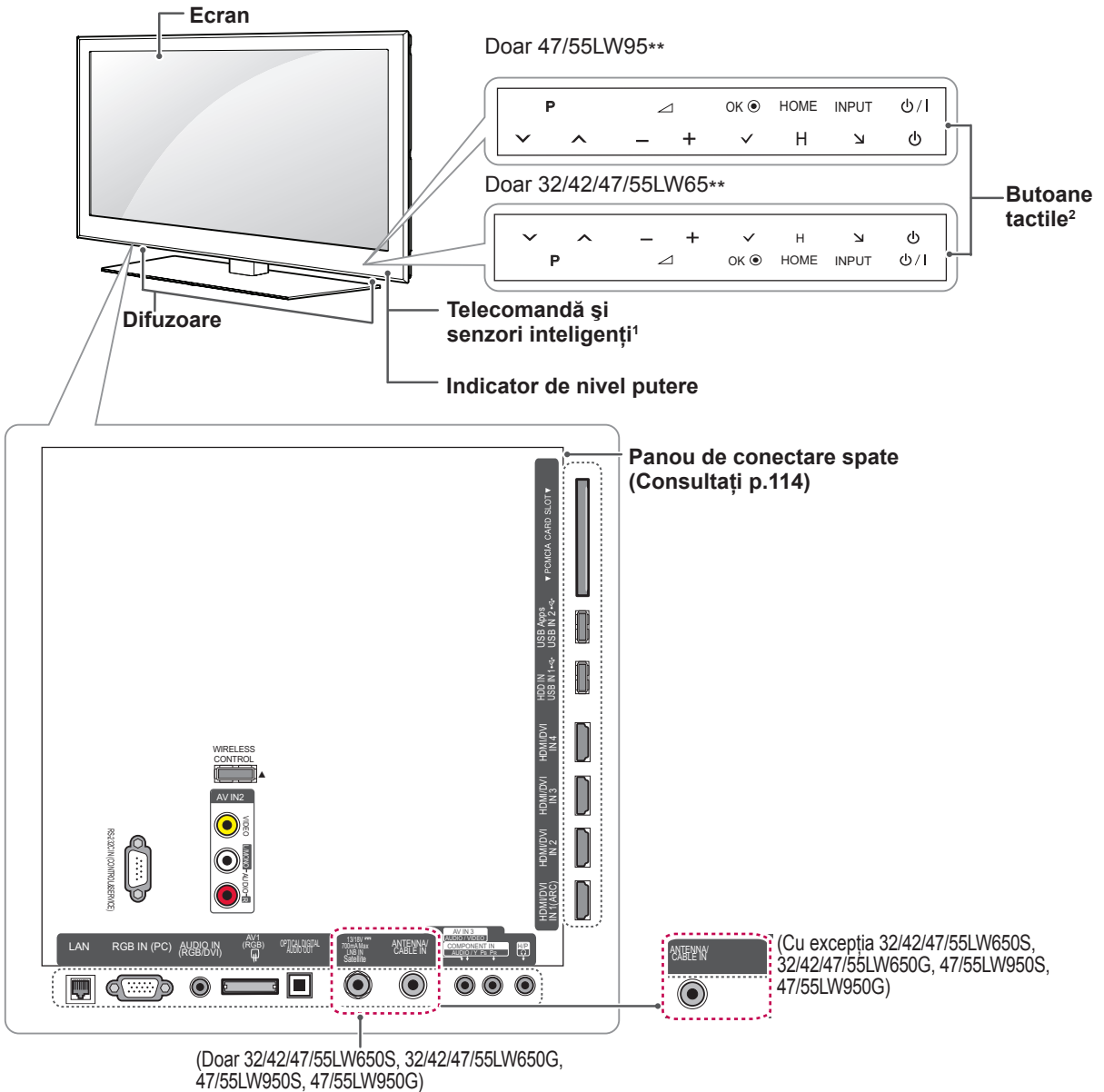

ROMÂNĂ

Buton tactil ²	Descriere
⏻ / ⏪	Pornește sau oprește alimentarea.
INTRARE	Modifică sursa de intrare.
HOME (ACASĂ)	Accesează Meniul inițial sau salvează ceea ce ați introdus și iese din meniuri.
OK ●	Selectează opțiunea de meniu evidențiată sau confirmă o intrare.
- ▲ +	Reglează nivelul volumului.
∇ P ^	Derulează prin programele salvate.

- 1 Senzor inteligent - Reglează calitatea imaginii și luminozitatea pe baza mediului înconjurător.
- 2 Toate butoanele sunt sensibile la atingere și pot fi acționate prin simpla atingere cu degetul.

NOTĂ

• Puteți seta indicatorul de nivel de putere la Pornit sau Oprit selectând **OPȚIUNI** din Meniul inițial - SETARE.

12 ASAMBLARE ȘI PREGĂTIRE

Doar 32/37/42/47LV55**, 32/37/42/47/55LW55**, 42/47/55LW75**

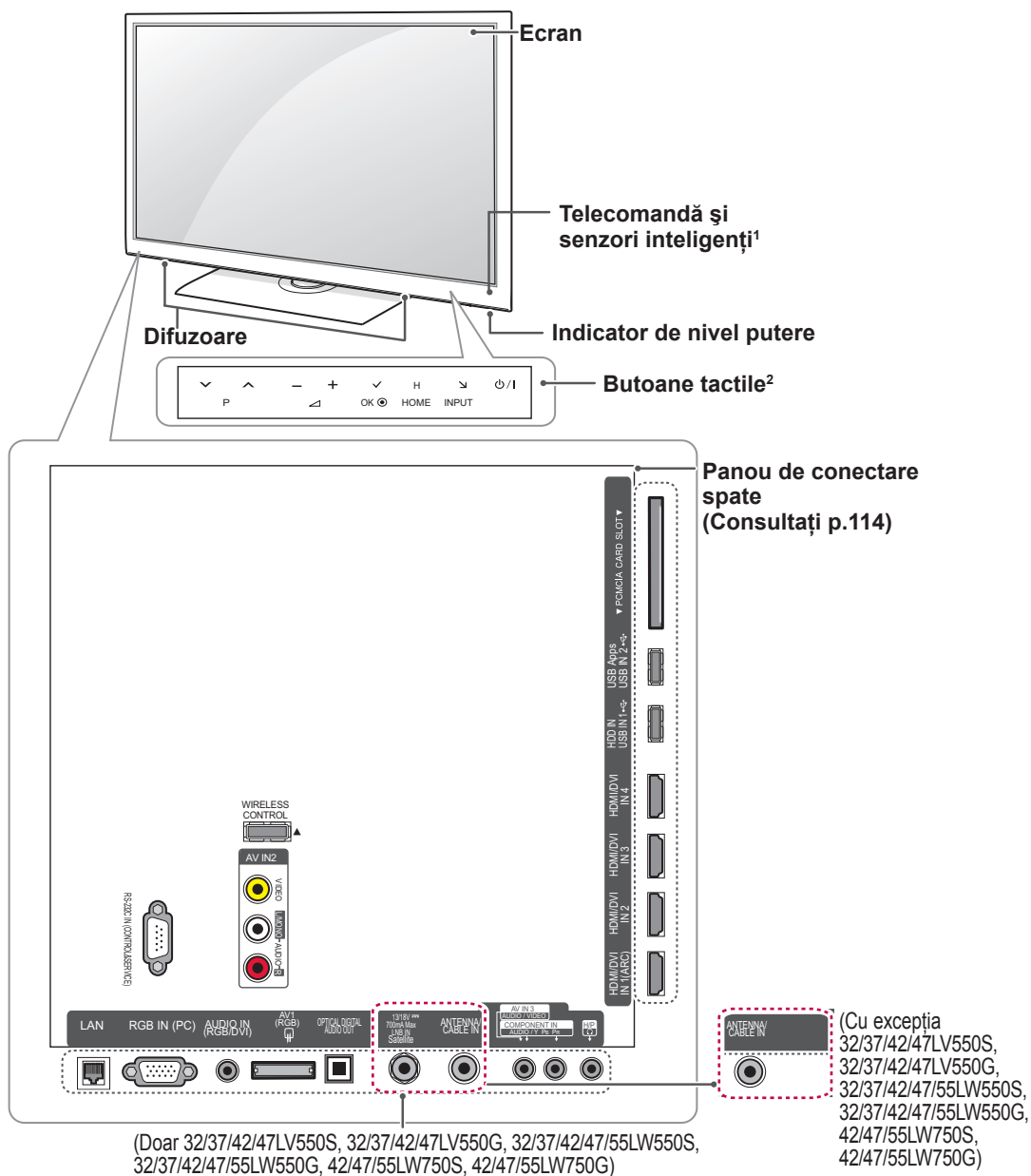

(Doar 32/37/42/47LV550S, 32/37/42/47LV550G, 32/37/42/47/55LW550S, 32/37/42/47/55LW550G, 42/47/55LW750S, 42/47/55LW750G)

(Cu excepția 32/37/42/47LV550S, 32/37/42/47LV550G, 32/37/42/47/55LW550S, 32/37/42/47/55LW550G, 42/47/55LW750S, 42/47/55LW750G)

Buton tactil ²	Descriere
⏻ / ⏻	Pornește sau oprește alimentarea.
INTRARE	Modifică sursa de intrare.
HOME (ACASĂ)	Accesează Meniul inițial sau salvează ceea ce ați introdus și iese din meniuri.
OK	Selectează opțiunea de meniu evidențiată sau confirmă o intrare.
- / +	Reglează nivelul volumului.
√ P ^	Derulează prin programele salvate.

- 1 Sensor inteligent - Reglează calitatea imaginii și luminozitatea pe baza mediului înconjurător.
- 2 Toate butoanele sunt sensibile la atingere și pot fi acționate prin simpla atingere cu degetul.



NOTĂ

- Puteți seta indicatorul de nivel de putere la Pornit sau Oprit selectând **OPȚIUNI** din Meniul inițial - SETARE.

Doar 32/37/42/47/55LV57**, 42/47/55LV77**, 32/37/42/47/55LW57**, 42/47/55LW77**

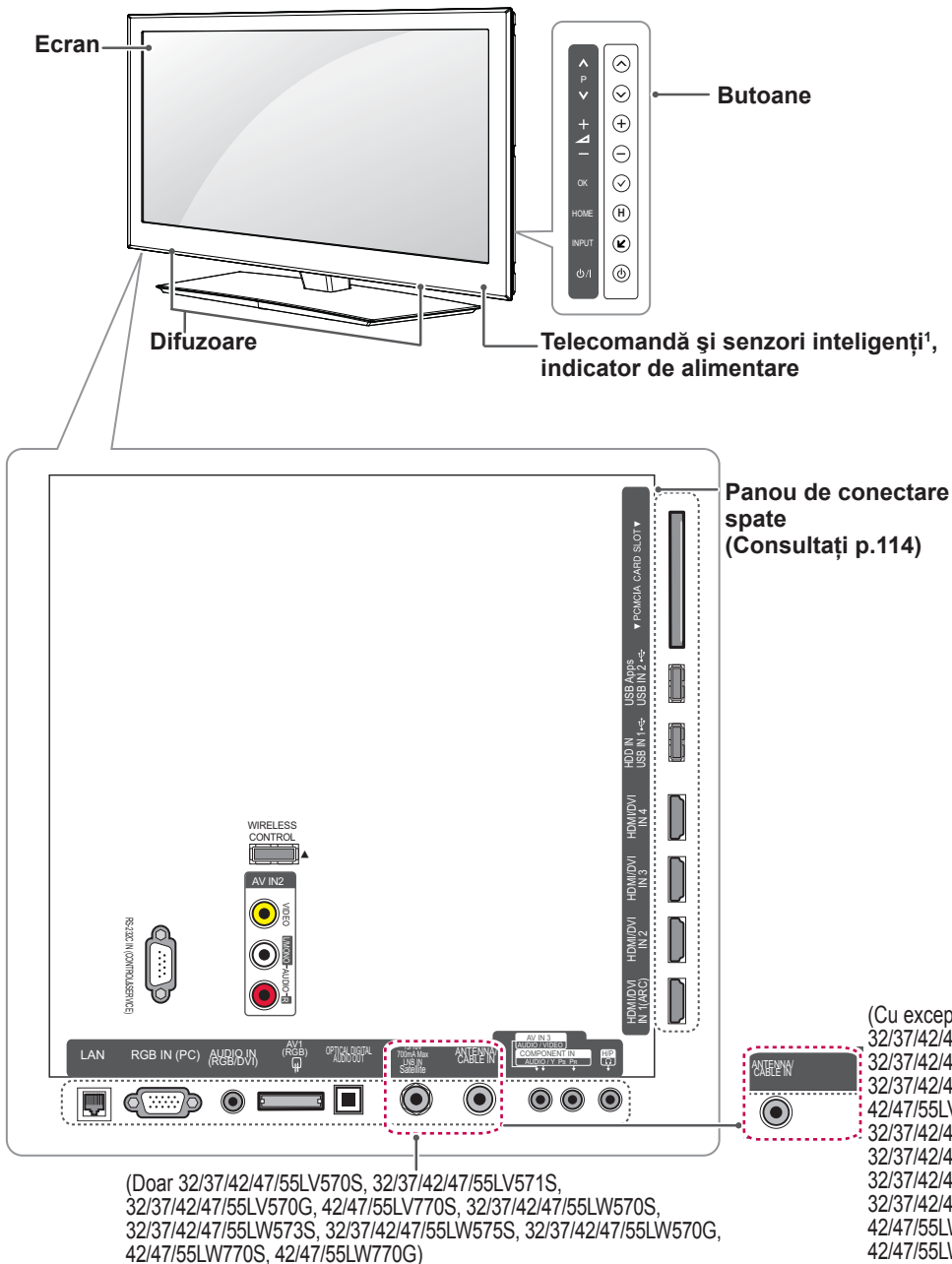

ROMÂNĂ

Buton	Descriere
⏻ / ⏪	Pornește sau oprește alimentarea.
INTRARE	Modifică sursa de intrare.
HOME (ACASĂ)	Accesează Meniul inițial sau salvează ceea ce ați introdus și iese din meniuri.
OK	Selectează opțiunea de meniu evidențiată sau confirmă o intrare.
- / +	Reglează nivelul volumului.
∇ / P / ^	Derulează prin programele salvate.

1 Senzor inteligent - Reglează calitatea imaginii și luminozitatea pe baza mediului înconjurător.

NOTĂ

- Puteți seta indicatorul de nivel de putere la Pornit sau Oprit selectând **OPȚIUNI** din Meniul inițial - SETARE.

Doar 72LZ97**

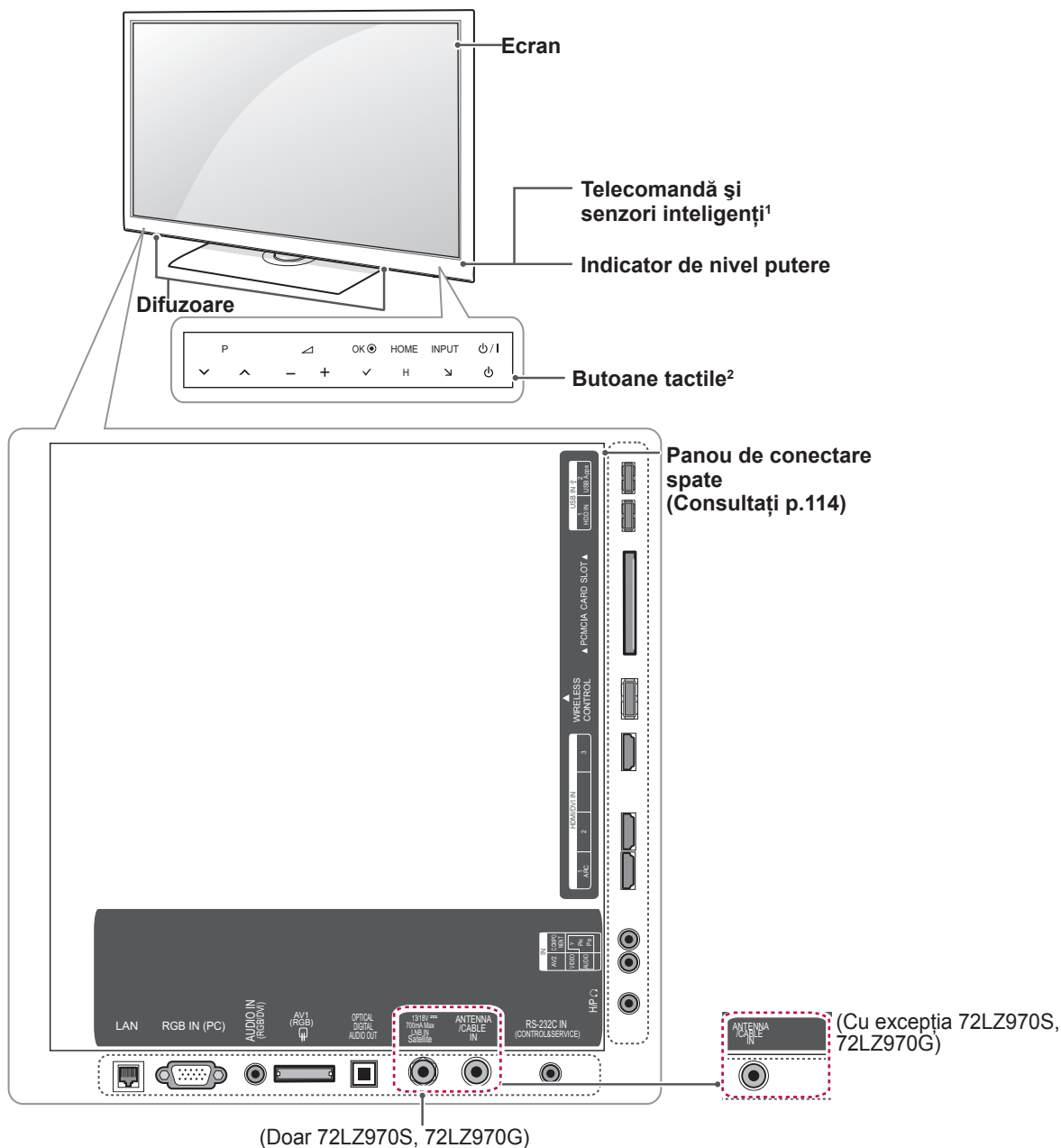

(Doar 72LZ970S, 72LZ970G)

Buton tactil ²	Descriere
⏻ / I	Pornește sau oprește alimentarea.
INTRARE	Modifică sursa de intrare.
HOME (ACASĂ)	Accesează Meniul inițial sau salvează ceea ce ați introdus și iese din meniuri.
OK ●	Selectează opțiunea de meniu evidențiată sau confirmă o intrare.
- ▲ +	Reglează nivelul volumului.
√ P ^	Derulează prin programele salvate.

- 1 Sensor inteligent - Reglează calitatea imaginii și luminozitatea pe baza mediului înconjurător.
- 2 Toate butoanele sunt sensibile la atingere și pot fi acționate prin simpla atingere cu degetul.



NOTĂ

- Puteți seta indicatorul de nivel de putere la Pornit sau Oprit selectând **OPȚIUNI** din Meniul inițial - SETARE.

Ridicarea și deplasarea televizorului

Atunci când deplasați sau ridicați televizorul, citiți următoarele pentru a împiedica zgârierea sau deteriorarea televizorului și pentru transportare sigură, indiferent de tip și dimensiune.

ATENȚIE

- Evitați în orice moment să atingeți ecranul, deoarece acest lucru poate avea drept rezultat deteriorarea ecranului.
- Este recomandat să deplasați televizorul în cutia sau în materialul de ambalare în care acesta a sosit inițial.
- Înainte de a deplasa sau de a ridica televizorul, deconectați cablul de alimentare și toate cablurile.
- Atunci când țineți televizorul în mână, ecranul nu trebuie să fie orientat spre dvs. pentru a evita deteriorarea.



- Țineți ferm partea inferioară și cea superioară ale cadrului televizorului. Asigurați-vă că nu țineți mâna în partea transparentă, în zona difuzoarelor sau a grilajului difuzoarelor.

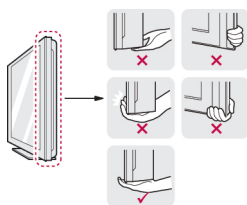

- Atunci când transportați un televizor mare, trebuie să existe cel puțin 2 persoane.
- Atunci când transportați televizorul în mână, țineți televizorul așa cum se arată în ilustrația următoare.

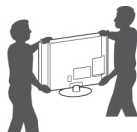

- Atunci când transportați televizorul, nu îl expuneți la șocuri sau la vibrații excesive.
- Atunci când transportați televizorul, țineți televizorul vertical, nu întoarceți niciodată televizorul lateral și nu îl înclinați către stânga sau către dreapta.

Configurarea televizorului

Așezați televizorul pe un suport cu piedestal și montați televizorul pe o masă sau pe perete.

Atașarea suportului

Dacă nu montați televizorul pe un perete, utilizați următoarele instrucțiuni pentru a atașa suportul.

Doar 47/55LW95**

- 1 Așezați televizorul cu ecranul în jos pe o suprafață plană.

ATENȚIE

- Așezați un suport din burete sau o cârpă moale de protecție pe suprafață pentru a proteja ecranul împotriva deteriorării. Asigurați-vă că niciun obiect nu apasă pe ecran.

- 2 Asamblați piesele **corpului suportului** cu **baza suportului** televizorului.

Model	Șurub pentru asamblare	Număr de șuruburi
47/55LW95**	M4 x 16	4

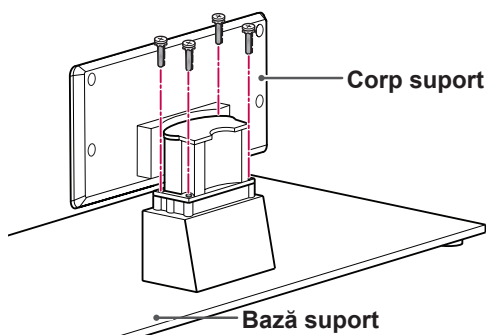

- 3 Asamblați componentele **capacului posterior al suportului** cu televizorul.

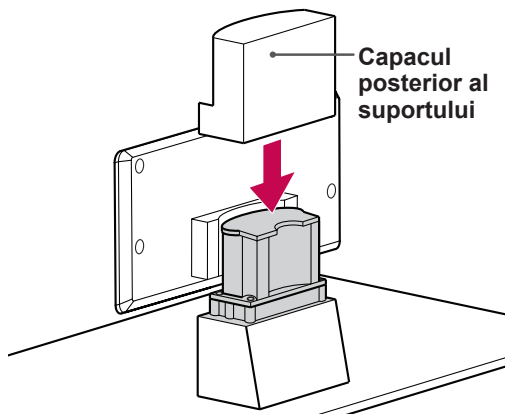

- 4 Fixați televizorul și suportul cu cele 4 șuruburi.

Model	Șurub pentru asamblare	Număr de șuruburi
47/55LW95**	M4 x 16	4

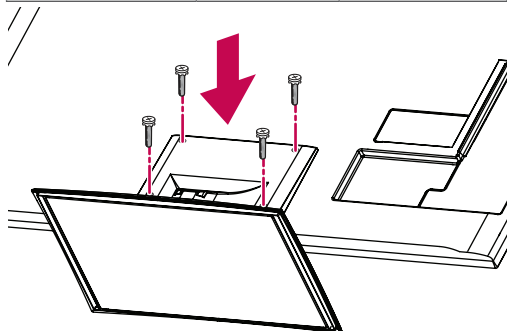

ATENȚIE

- Strângeți șuruburile ferm pentru a împiedica înclinarea televizorului înainte. Nu strângeți prea tare.

Doar 32/37/42/47LV55**, 32/37/42/47/55LV57**, 42/47/55LV77**, 32/37/42/47/55LW55**, 32/37/42/47/55LW57**, 32/42/47/55LW65**, 42/47/55LW75**, 42/47/55LW77**

- 1 Așezați televizorul cu ecranul în jos pe o suprafață plană.

ATENȚIE

- Așezați un suport din burete sau o cârpă moale de protecție pe suprafață pentru a proteja ecranul împotriva deteriorării. Asigurați-vă că niciun obiect nu apasă pe ecran.

- 2 Asamblați piesele corpului suportului cu baza suportului televizorului.

Model	Șurub pentru asamblare	Număr de șuruburi
32/37/42/47LV55**, 32/37/42/47/55LV57**, 42/47/55LV77**, 32/37/42/47/55LW55**, 32/37/42/47/55LW57**, 42/47/55LW75**, 42/47/55LW77**, 32/42/47/55LW65**	M4 X 12	4

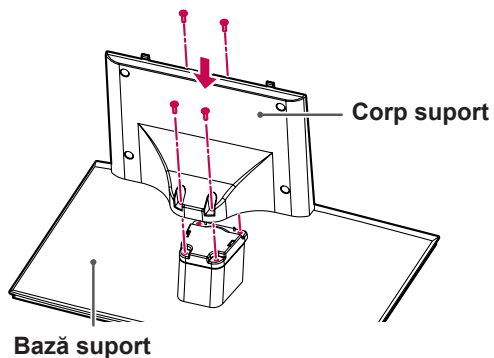

- 3 Asamblați televizorul după cum este indicat.

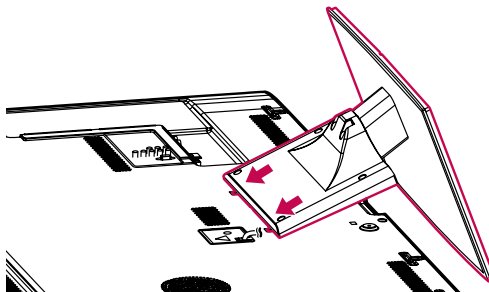

4 Fixați televizorul și suportul cu cele 4 șuruburi.

Model	Șurub pentru asamblare	Număr de șuruburi
32/37/42/47LV55**, 32/37/42/47/55LV57**, 42/47/55LV77**, 32/37/42/47/55LW55**, 32/37/42/47/55LW57**, 42/47/55LW75**, 42/47/55LW77**, 32/42/47/55LW65**	M4 X 12	4

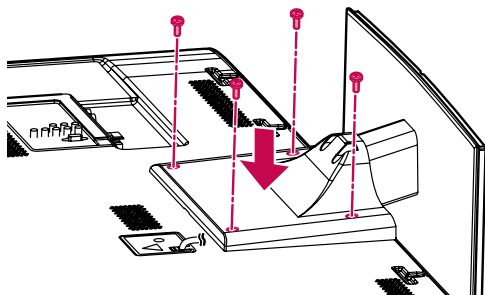

ATENȚIE

- Strângeți șuruburile ferm pentru a împiedica înclinarea televizorului înainte. Nu strângeți prea tare.

Doar 72LZ97**

- 1 Așezați televizorul cu ecranul în jos pe o suprafață plană.

ATENȚIE

- Așezați un suport din burete sau o cârpă moale de protecție pe suprafață pentru a proteja ecranul împotriva deteriorării. Asigurați-vă că niciun obiect nu apasă pe ecran.

- 2 Asamblați piesele **corpului suportului** cu **baza suportului** televizorului.

Model	Șurub pentru asamblare	Număr de șuruburi
72LZ97**	M5 x 35	4

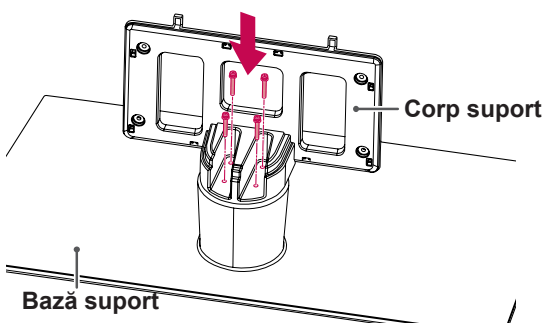

- 3 Asamblați televizorul după cum este indicat.

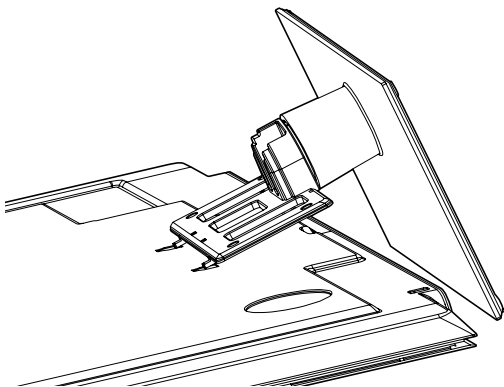

- 4 Asamblați componentele **capacului posterior al suportului** cu televizorul.

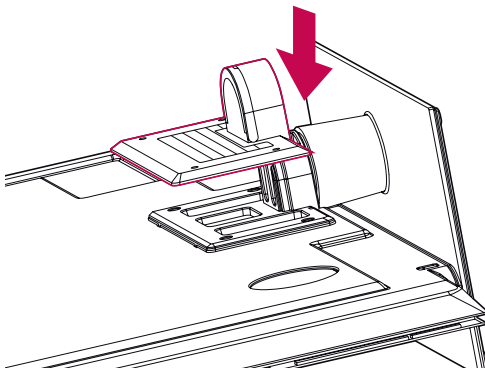

- 5 Fixați televizorul și suportul cu cele 4 șuruburi.

Model	Șurub pentru asamblare	Număr de șuruburi
72LZ97**	M4 x 26	4

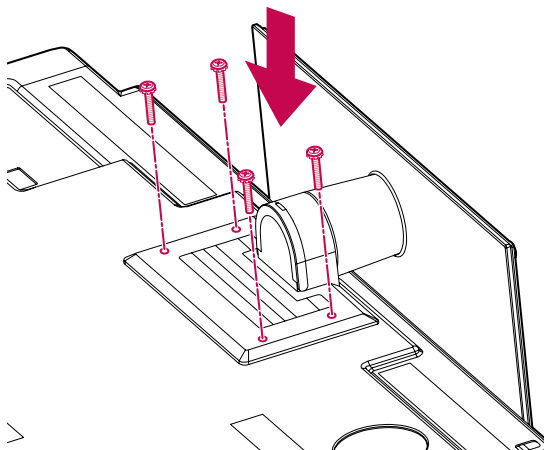

ATENȚIE

- Strângeți șuruburile ferm pentru a împiedica înclinarea televizorului înainte. Nu strângeți prea tare.

Montarea pe o masă

- Ridicați și înclinați televizorul în poziția sa verticală pe o masă.
 - Lăsați un spațiu de (minimum) 10 cm de la perete pentru ventilare adecvată.

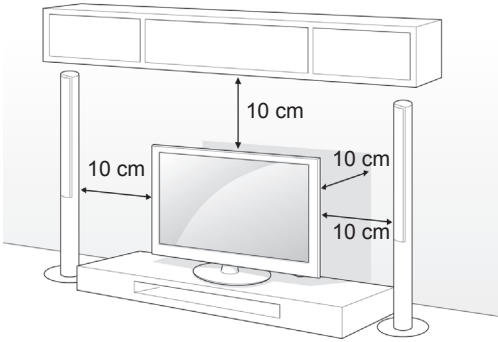

- Conectați cablul de alimentare la o priză de perete.

⚠ ATENȚIE

- Nu așezați televizorul în apropierea surselor de căldură sau pe acestea, deoarece pot apărea incendii sau alte deteriorări.

⚠ NOTĂ

- Rotiți cu 20 de grade spre stânga sau spre dreapta și reglați unghiul televizorului pentru a corespunde modului dvs. de vizionare.

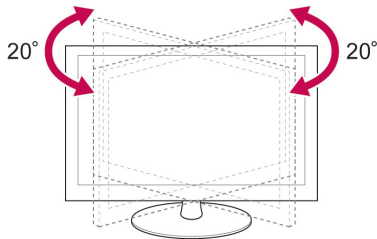

Fixarea televizorului de o masă

Doar 32/37LV55**, 32/37LV57**, 32/37LW55**, 32/37LW57**, 32LW65**

Fixați televizorul de o masă pentru a împiedica înclinarea înainte, deteriorarea și potențialele vătămări corporale.

Montați televizorul pe o masă și apoi introduceți și strângeți șurubul furnizat în spatele suportului.

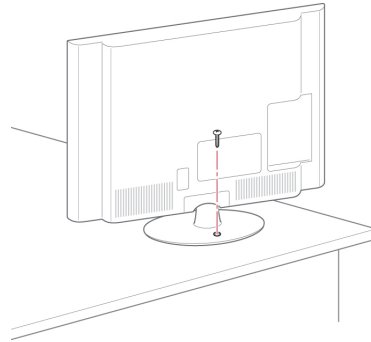

⚠ AVERTISMENT

- Pentru a împiedica răsturnarea televizorului, acesta trebuie montat în siguranță pe podea/perete, conform instrucțiunilor de instalare. Înclinarea, scuturarea sau balansarea televizorului pot produce vătămări corporale.

Fixarea televizorului pe un perete

(Această caracteristică nu este disponibilă pentru toate modelele.)

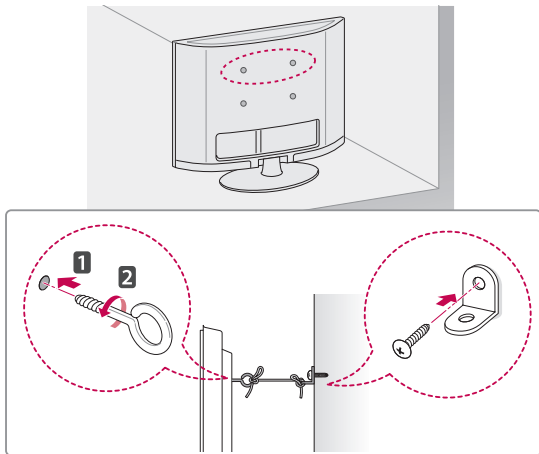

- 1 Introduceți și strângeți șuruburile cu ureche sau suporturile și șuruburile televizorului pe spatele televizorului.
 - Dacă există șuruburi introduse în locul șuruburilor cu ureche, scoateți mai întâi șuruburile.
- 2 Montați suporturile cu șuruburi pe perete. Faceți să corespundă locația suportului de perete cu șuruburile cu ureche de pe spatele televizorului.
- 3 Conectați strâns șuruburile cu ureche și suporturile de perete cu o frânghie robustă. Asigurați-vă că mențineți frânghia orizontal față de suprafața plană.

**ATENȚIE**

- Nu permiteți copiilor să se urce pe televizor sau să se agațe de acesta.

**NOTĂ**

- Utilizați o platformă sau un dulap suficient de puternic și de mare pentru a sprijini televizorul în siguranță.

Utilizarea sistemului de securitate Kensington

(Această caracteristică nu este disponibilă pentru toate modelele.)

Conectorul sistemului de securitate Kensington este amplasat la spatele televizorului. Pentru mai multe informații privind instalarea și utilizarea, consultați manualul furnizat cu sistemul de securitate Kensington sau vizitați <http://www.kensington.com>.

Conectați sistemul de securitate Kensington între televizor și o masă.

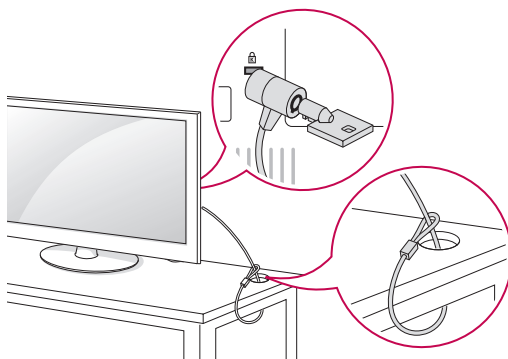

Montarea pe perete

Atașați cu atenție o consolă de montare pe perete la spatele televizorului și instalați consola de montare pe perete pe un perete solid, perpendicular pe podea. Când atașați televizorul la alte elemente ale construcției, vă rugăm să contactați personal calificat.

LG recomandă efectuarea montării pe perete de către un instalator profesionist, calificat.

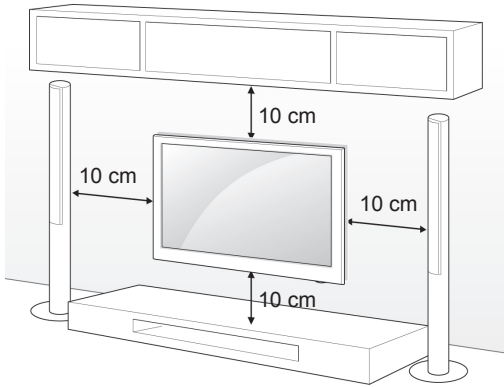

Asigurați-vă că utilizați șuruburi și console de montare pe perete care respectă standardul VESA. Dimensiunile standard pentru kiturile de montare pe perete sunt descrise în tabelul următor.

Achiziționare separată

(Consolă de montare pe perete)

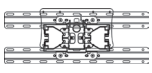
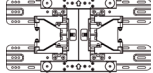
Model	32LV55** 32LV57** 32LW55** 32LW57** 32LW65**	37LV55** 37LV57** 37LW55** 37LW57**
VESA (A x B)	200 x 100	200 x 200
Șurub standard	M4	M6
Număr de șuruburi	4	4
Consolă de montare pe perete	LSW100B, LSW100BG 	LSW200B, LSW200BG 

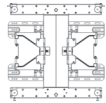
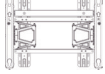
Model	42/47LV55** 42/47/55LV57** 42/47/55LV77** 42/47/55LW55** 42/47/55LW57** 42/47/55LW65** 42/47/55LW75** 42/47/55LW77** 47/55LW95**	72LZ97**
VESA (A x B)	400 x 400	600 x 400
Șurub standard	M6	M8
Număr de șuruburi	4	4
Consolă de montare pe perete	LSW400B, LSW400BG, DSW400BG 	LSW600B 

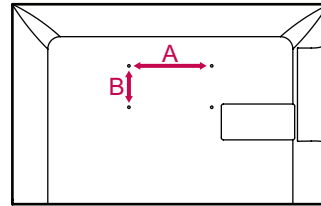

ATENȚIE

- Deconectați mai întâi alimentarea, apoi deplasați sau instalați televizorul. În caz contrar, există pericol de electrocutare.
- Dacă instalați televizorul pe un tavan sau pe un perete înclinat, acesta poate cădea și provoca vătămări corporale grave. Utilizați o consolă de montare pe perete autorizată de LG și contactați distribuitorul local sau personal calificat.
- Nu strângeți șuruburile prea tare, deoarece acest lucru poate deteriora televizorul și anula garanția.
- Utilizați șuruburi și console de montare pe perete care respectă standardul VESA. Orice deteriorări sau vătămări corporale din cauza utilizării necorespunzătoare sau a utilizării unui accesoriu impropriu nu sunt acoperite de garanție.

NOTĂ

- Utilizați șuruburile care sunt listate în specificațiile pentru șuruburi ale standardului VESA.
- Kitul de montare de perete include un manual de instalare și componentele necesare.
- Lungimea șuruburilor poate diferi în funcție de suport. Asigurați-vă că utilizați lungimea adecvată.
- Pentru mai multe informații, consultați manualul furnizat cu consola de montare pe perete.

Ordonarea cablurilor

Doar 32/37/42/47LV55**, 32/37/42/47/55LV57**,
42/47/55LV77**, 32/37/42/47/55LW55**,
32/37/42/47/55LW57**, 32/42/47/55LW65**,
42/47/55LW75**, 42/47/55LW77**, 47/55LW95**

- 1 Numărul ochelarilor 3D poate fi diferit în funcție de țară.

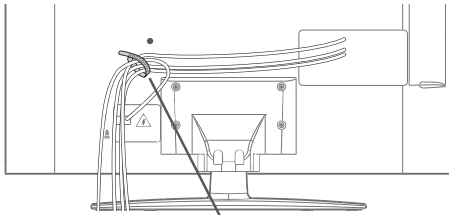

Suport cablu

Doar 72LZ97**

- 1 Strângeți și prindeți cablurile cu suportul pentru cabluri.

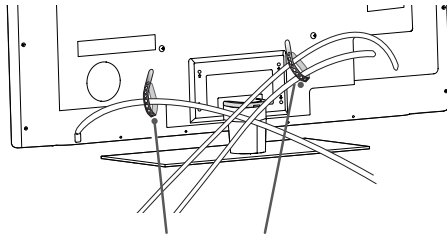

Suport cablu

- 2 Trageți clema de gestionare a cablurilor de pe capacul suportului și organizați cablurile. Apoi, trageți-o în spate.

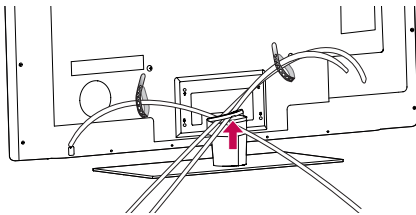

ATENȚIE

- Nu deplasați televizorul ținând în mână clema de gestionare a cablurilor, deoarece aceasta se poate rupe și se pot produce vătămări corporale și deteriorarea televizorului.

TELECOMANDĂ

Descrierile din acest manual se bazează pe butoanele de pe telecomandă. Citiți acest manual cu atenție și utilizați corect televizorul.

Pentru a înlocui bateriile, deschideți capacul bateriei, înlocuiți bateriile (1,5 V AA) făcând să corespundă capetele \oplus și \ominus cu eticheta din interiorul compartimentului și închideți capacul bateriei. Asigurați-vă că îndreptați telecomanda către senzorul pentru telecomandă de pe televizor.

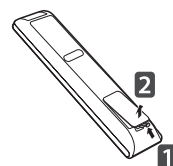

Pentru a scoate bateriile, efectuați acțiunile de instalare în ordine inversă.



ATENȚIE

- Nu amestecați baterii vechi cu baterii noi deoarece aceasta ar putea deteriora telecomanda.

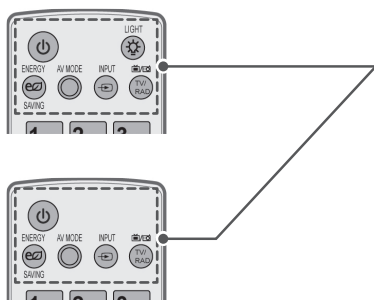

⏻ (PORNIRE)

Pornește sau oprește televizorul.

LIGHT (LUMINĂ)

Iluminează butoanele telecomenzii.

ENERGY SAVING (ECONOMISIRE ENERGIE) (Consultați p.98)

Reglează luminozitatea ecranului pentru a reduce consumul de energie.

AV MODE (MOD AV) (Consultați p.42)

Selectează un mod AV.

INPUT (INTRARE) (Consultați p.43)

Modifică sursa de intrare; Pornește televizorul.

TV/RAD (TV/RADIO)

Selectează programul Radio, TV și DTV.

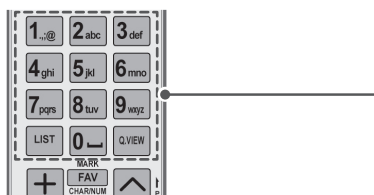

Butoane alfanumerice

Introduc litere și numere.

LIST (LISTĂ) (Consultați p.39)

Accesează lista de programe salvată.

— (Spațiu)

Deschide un spațiu liber pe tastatura ecranului.

Q.VIEW (VIZUALIZARE RAPIDĂ)

Revine la programul vizionat anterior.

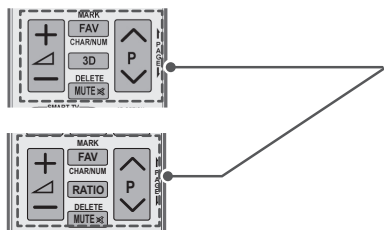

△ + -

Reglează nivelul volumului.

MARK (MARCARE)

Selectează un meniu sau o opțiune.

FAV (FAVORITE) (Consultați p.40)

Accesează lista dvs. de programe favorite.

CHAR/NUM (CARACTERE/NUMERE)

Comută între modulurile de introducere Litere și Numere.

3D (Numai pentru modele 3D) (Consultați p.92)

Utilizări pentru vizionarea materialului video 3D.

RATIO (FORMAT) (Consultați p.41)

Redimensionează o imagine.

DELETE (ȘTERGERE)

Șterge literele și numerele.

MUTE (FĂRĂ SONOR)

Dezactivează toate sunetele.

P ^ v

Derulează prin programele salvate.

PAGE (PAGINA)

Se deplasează la ecranul anterior sau la cel următor.

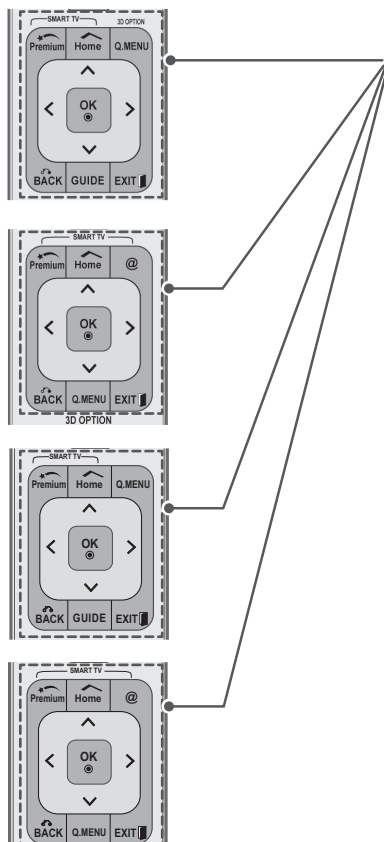

Premium

Accesează meniurile Premium.

Acasă

Accesează Meniul inițial.

Î. MENU (MENIU) (Consultați p.44)

Accesează meniurile rapide.

3D OPTION (OPȚIUNE 3D) (Numai pentru modele 3D) (Consultați p.92)

Utilizată pentru vizionarea materialului video 3D.

@

Acces direct la portalul dvs. de Internet pentru servicii de divertisment și de știri dezvoltat de Orange. (Numai în Franța)

Butoane de navigare (sus/jos/stânga/dreapta)

Derulează prin meniuri sau opțiuni.

OK

Selectează meniurile sau opțiunile și confirmă ceea ce ați introdus.

BACK (ÎNAPOI)

Revine la nivelul anterior.

GUIDE (GHID)

Afișează ghidul de programe.

EXIT (IEȘIRE)

Șterge toate afișările de pe ecran și revine la vizionarea televizorului.



Butoane colorate

Acestea accesează funcții speciale în unele meniuri.



BUTOANE TELETEXT (Consultați p.125)

Aceste butoane sunt utilizate pentru teletext.
Pentru mai multe detalii, consultați secțiunea „Teletext”.



SUBTITLE (SUBTITRARE)

Reduce subtitrarea preferată în modul digital.



Butoane de control (■, ►, II, ◀, ▶▶)

Controlează conținuturi Premium, meniuri DVR sau Smart Share sau dispozitive compatibile SIMPLINK (USB sau SIMPLINK sau DVR).

LIVE TV (Consultați p.79)

Revenire la LIVE TV.



REC (ÎNREGISTRARE)

Utilizat pentru a regla meniul DVR.

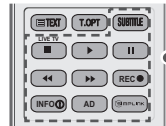

INFO (INFORMAȚII) (Consultați p.90)

Vizualizează informațiile programului și ecranului curente.



AD (DESCRIERE AUDIO)

Activează sau dezactivează Descrierea audio.



RATIO (FORMAT) (Consultați p.41)

Redimensionează o imagine.



GUIDE (GHID)

Afișează ghidul de programe.



SIMPLINK (Consultați p.123)

Accesează dispozitivele AV conectate la televizor;
Deschide meniul SIMPLINK.

APP/*

Selecționați sursa de meniu dorită MHP TV. (Numai în Italia)
(În funcție de model)

Funcțiile telecomenzii Magic Motion

Acest element nu este disponibil pentru toate modelele.

Consultați manualul telecomenzii Magic Motion pentru instrucțiuni de operare. Citiți acest manual cu atenție și utilizați corect televizorul.

Atunci când este afișat mesajul „Bateria telecomenzii Magic motion este descărcată. Schimbați bateria.”, înlocuiți bateria.

Pentru a înlocui bateriile, deschideți capacul bateriei, înlocuiți bateriile (1,5 V AA) făcând să corespundă capetele \oplus și \ominus cu eticheta din interiorul compartimentului și închideți capacul bateriei. Asigurați-vă că îndreptați telecomanda către senzorul pentru telecomandă de pe televizor.

Pentru a scoate bateriile, efectuați acțiunile de instalare în ordine inversă.

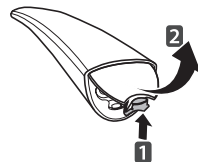

⚠ ATENȚIE

- Nu amestecați baterii vechi cu baterii noi deoarece acest lucru ar putea deteriora telecomanda

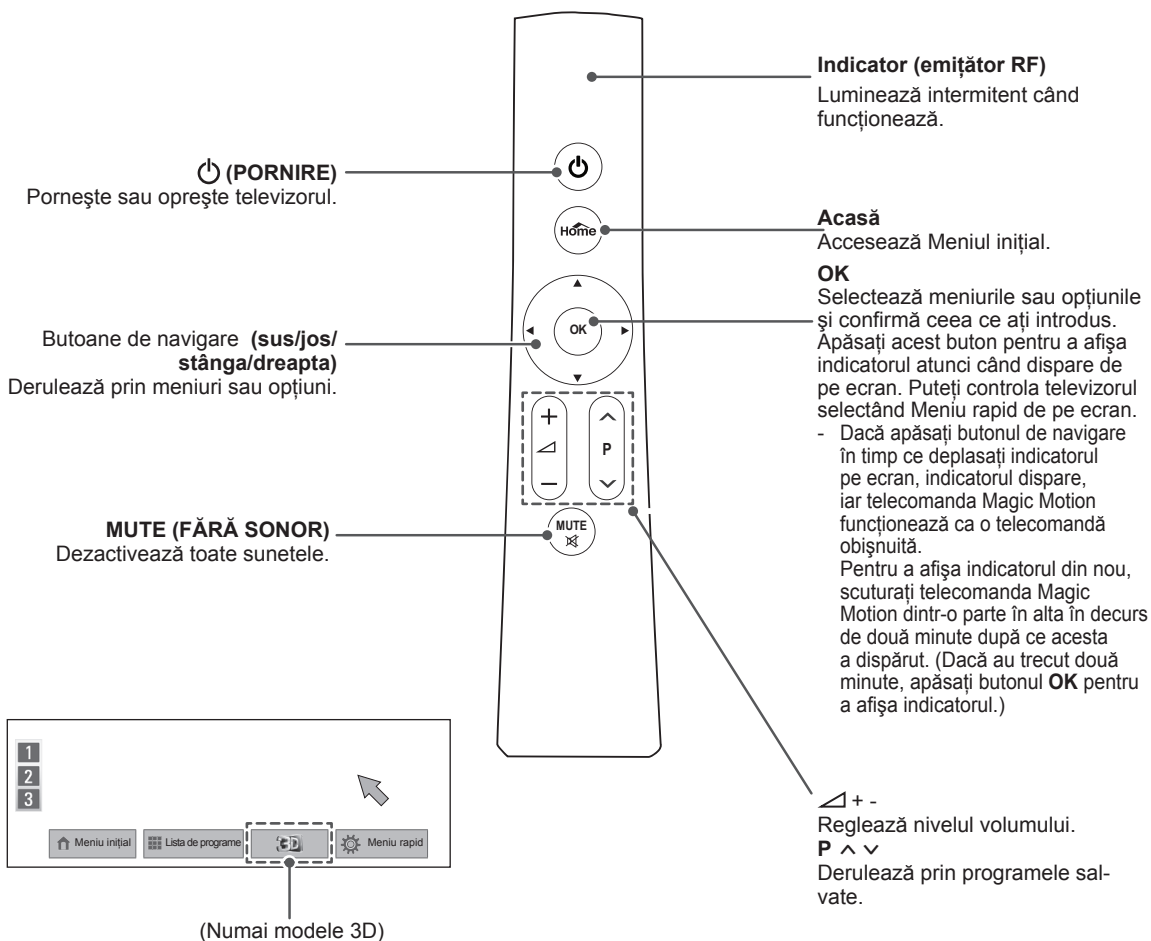

Instalarea cheii electronice RF

(Doar 32/37/42/47/55LV55**, 32/37/42/47/55LV57**, 32/37/42/47/55LW55**, 32/37/42/47/55LW57**, 32/42/47/55LW65**)

Imaginea ilustrată poate fi diferită de televizorul dvs.

- 1 Identificați locația dedicată de atașare a benzii Velcro pe televizor. Apoi desprindeți banda de protecție și atașați banda Velcro. (Locația de atașare este diferită în funcție de modelul de televizor pe care îl dețineți)

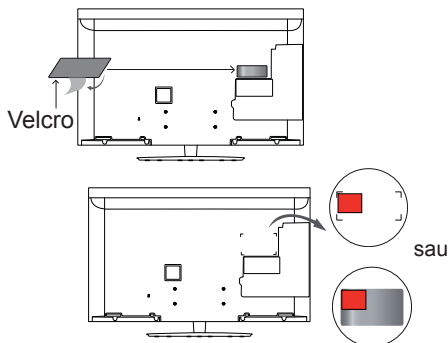

* Atașați cheia electronică RF aliniind-o cu suportul din colțul stânga sus.

- 2 Conectați mufa cablului cheii electronice RF de la cheia electronică RF la o mufă USB de pe televizor.

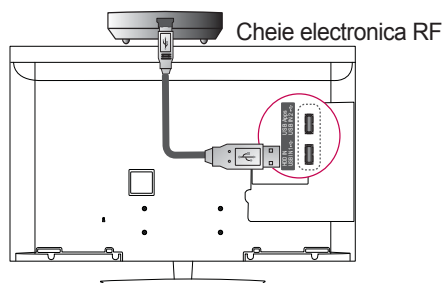

- 3 Atașați cheia electronică RF la banda velcro așa cum se arată mai jos și apoi porniți televizorul.

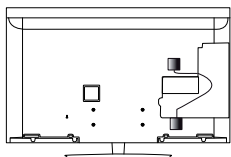

* Dacă se atașează cheia electronică RF pentru receptorul media fără fir, atașați cheia electronică RF pentru telecomanda Magic Motion în partea dreaptă sus de pe spatele televizorului.

* Pentru a evita interferența fără fir, păstrați o distanță de 20 cm între telecomanda Magic Motion și cheia electronică Wi-Fi.

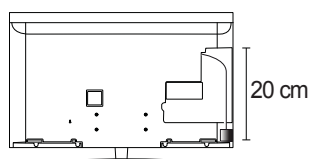

NOTĂ

- Se achiziționează separat: Cu excepția 32/37/42/47/55LV571S, 32/37/42/47/55LW573S, 32/37/42/47/55LW575S

Înregistrarea telecomenzii Magic Motion

Telecomanda Magic Motion funcționează prin asociere cu televizorul.

Înregistrați telecomanda Magic Motion pentru utilizare.

Cum se înregistrează telecomanda Magic Motion

Pentru a înregistra telecomanda, apăsați butonul **OK** ce pe telecomandă, în timp ce o orientați spre televizor.

Cum se reînregistrează telecomanda Magic Motion după eșuarea înregistrării

Resetați telecomanda apăsând și menținând apăsată butoanele **OK** și **MUTE (Fără sonor)** timp de 5 secunde. (După finalizarea resetării, ledul de pe indicator clipește.) Apoi repetați procedura de mai sus pentru a înregistra telecomanda.

Cum se utilizează telecomanda Magic Motion

- 1 Apăsați butonul **OK** dacă nu există niciun indicator pe ecranul televizorului. Indicatorul va apărea pe ecran. Dacă indicatorul nu a fost utilizat o anumită perioadă de timp, va dispărea.
- 2 Puteți deplasa indicatorul orientând receptorul indicatorului telecomenzii spre televizor, apoi deplasându-l la stânga, la dreapta, în sus sau în jos. Dacă indicatorul nu funcționează corect după ce faceți clic pe butonul **OK**, lăsați telecomanda 10 secunde, apoi utilizați-o din nou.

Precauții de adoptat la utilizarea telecomenzii Magic Motion

- Utilizați telecomanda în raza maximă de comunicare (10 m). Utilizarea telecomenzii la o distanță mai mare sau cu un obiect interpus poate duce la eșecul comunicării.
- Un eșec de comunicare poate surveni din cauza dispozitivelor din apropiere. Dispozitivele electrice, precum cuptoarele cu microunde sau produsele LAN fără fir, pot provoca interferențe, deoarece utilizează aceeași lățime de bandă (2,4 GHz) ca și telecomanda Magic Motion.
- Telecomanda Magic Motion poate fi deteriorată sau poate funcționa defectuos dacă este trântită sau lovită puternic.
- Când jucați jocuri utilizând telecomanda Magic Motion, prindeți-o în siguranță înfășurând șnurul acesteia în jurul încheieturii și ajustându-i lungimea cu ajutorul inelului de reglare.
- Aveți grijă să nu o loviți de obiecte de mobilier sau de alte persoane aflate în jur când utilizați telecomanda Magic Motion.
- Producătorul și instalatorul nu pot oferi servicii legate de siguranța persoanelor, deoarece dispozitivul fără fir aplicabil prezintă posibilitate de interferență cu unde electrice.
- Se recomandă amplasarea unui Punct de acces (AP) la peste 1 m distanță de televizor. Dacă AP este instalat mai aproape de 1 m, este posibil ca telecomanda Magic Motion să nu funcționeze conform așteptărilor din cauza interferenței frecvențelor.

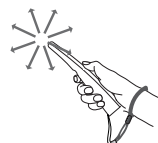

VIZIONAREA PROGRAMELOR LA TELEVIZOR

Conectarea la o antenă

Conectați o antenă pentru a viziona programe la televizor, în timp ce consultați următoarele informații.

Pentru a preveni deteriorarea nu conectați la priza electrică până când nu sunt efectuate toate conexiunile între dispozitive.

Conectarea unei antene

Conectați televizorul la priza unei antene de perete cu un cablu RF (75 Ω).

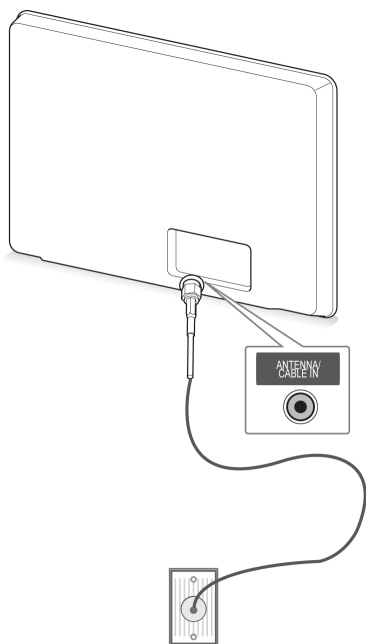

Mufă de perete pentru antenă

Conectarea cu o antenă de satelit

(Numai pentru modelele Satelit)

Conectați televizorul la o antenă de satelit și la o priză de satelit cu un cablu RF de satelit (75 Ω).

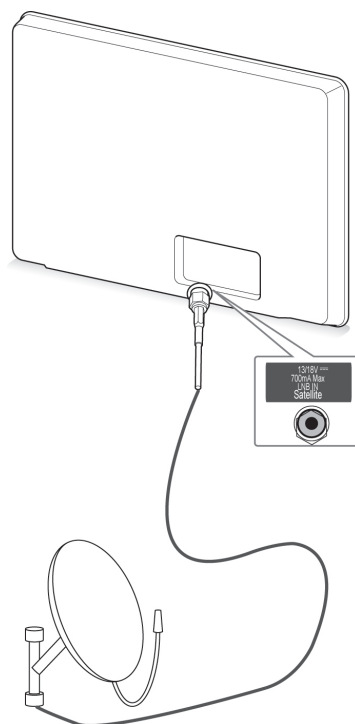

Antenă de satelit

! NOTĂ

- Utilizați un splitter de semnal pentru a utiliza mai mult de 2 televizoare.
- În cazul în care calitatea imaginii este slabă, instalați în mod corect un amplificator de semnal pentru a îmbunătăți calitatea imaginii.
- În cazul în care calitatea imaginii este slabă cu o antenă conectată, orientați antena în direcția corectă.
- Cablul antenei și transformatorul nu sunt furnizate.

Pornirea televizorului pentru prima oară

Atunci când porniți televizorul pentru prima oară, apare ecranul de Setări din fabricație. Selectați o limbă și personalizați setările de bază.

- 1 Conectați cablul de alimentare la o priză de alimentare.
- 2 În modul de așteptare, apăsați **⏻ (PORNIRE)** pentru a porni televizorul.
Ecranul de Setări din fabricație apare dacă porniți televizorul pentru prima oară.

! NOTĂ

- Puteți accesa de asemenea **Resetare la valorile din fabrică** accesând **OPȚIUNI** din Meniul inițial - SETARE.

- 3 Urmați instrucțiunile de pe ecran pentru a personaliza setările televizorului conform preferințelor dvs.

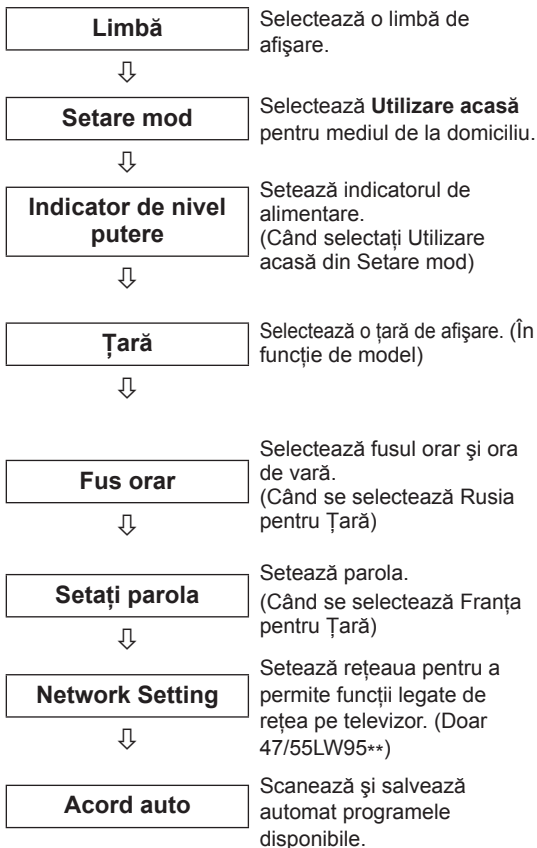

! NOTĂ

- Pentru țările ce nu au adoptat standarde precise pentru difuzarea DTV, unele caracteristici DTV ar putea să nu funcționeze, în funcție de mediul de difuzare DTV.
- Dacă pentru Țară este selectată Franța, parola nu este „0”, „0”, „0” , „0” ci „1”, „2”, „3”, „4”.
- Pentru a afișa imagini de cea mai bună calitate pentru mediul de la domiciliu, selectați **Utilizare acasă**.
- **Demo magazin** este adecvat pentru mediul distribuitorilor.
- Dacă selectați **Demo magazin**, orice setare personalizată va comuta înapoi la setările implicite ale **Demo magazin** în 5 minute.

- 4 Când setările de bază sunt finalizate, apăsați **OK**.

! NOTĂ

- Dacă nu finalizați Setarea inițială, aceasta va apărea ori de câte ori pornește televizorul.
- Deconectați cablul de alimentare de la priza de alimentare când nu utilizați televizorul pentru o perioadă îndelungată de timp.

- 5 Pentru a opri televizorul, apăsați **⏻ (PORNIRE)**.

Vizionarea programelor la televizor

- 1 În modul de așteptare, apăsați **⏻ (PORNIRE)** pentru a porni televizorul.
- 2 Apăsați **INPUT (INTRARE)** și selectați **Antenă**.
- 3 Pentru a opri televizorul, apăsați **⏻ (PORNIRE)**. Televizorul comută în modul de așteptare.

Accesarea meniului inițial

- 1 Apăsați **Home (Acasă)** pentru a accesa Meniul inițial.
- 2 Apăsați butoanele de navigare pentru a derula până la unul dintre meniurile următoare și apăsați **OK**.
- 3 Apăsați Butoanele de navigare pentru a derula până la setarea sau la opțiunea dorită și apăsați **OK**.
- 4 Atunci când ați terminat, apăsați **EXIT (IEȘIRE)**.



Opțiuni	Descriere
1	Data curentă, Ora
2	Informații programe canale
3	Card funcție: Vă puteți bucura de fișiere cu diferite conținuturi selectând fiecare card și puteți edita cardul premium selectând 5 elemente.
4	Poziția cardului de funcție
5	Conectare
6	Ieșire
7	Ecran canal vizionat în prezent
8	Meniu INTRARE, SETARE, GHID.
9	Bara de lansare

Administrarea programelor

Configurarea automată a programului

Selectare Antenă,

Utilizați acest mod pentru a găsi și salva automat toate programele.

Când inițiați programarea automată, toate informațiile despre servicii salvate anterior vor fi șterse.

- 1 Apăsați **Home (Acasă)** pentru a accesa meniul inițial.
- 2 Apăsați butoanele de navigare pentru a derula până la **SETARE** și apăsați **OK**.
- 3 Apăsați butoanele de navigare pentru a derula până la **SETARE** și apăsați **OK**.
- 4 Apăsați butoanele de navigare pentru a derula până la **Acord auto** și apăsați **OK**.
- 5 Apăsați butoanele de navigare pentru a derula până la **Antenă** și apăsați **OK**.
- 6 Selectați **Start** pentru a porni acordul automat. Televizorul scanează și salvează automat programele disponibile.
- 7 Când ați terminat, apăsați **EXIT (IEȘIRE)**. Atunci când reveniți la meniul anterior, apăsați **BACK (ÎNAPOI)**.

! NOTĂ

- Dacă televizorul scanează un program blocat, vi se va solicita să introduceți parola pentru a păstra programul scanat.
- Puteți salva până la 1.200 de programe (Cu excepția modelelor Satelit) sau până la 6.000 de programe (Numai pentru modelele Satelit). Numărul de programe pe care le puteți salva diferă în funcție de mediul semnalului de transmisie.
- Când selectați **Italia** în meniul Țara, dacă fereastra pop-up este afișată când programele sunt în conflict după acordul automat, selectați o televiziune pentru a rezolva numărul programului în conflict.
- Când selectați **Marea Britanie** în meniul Țara, dacă fereastra pop-up este afișată când programele sunt în conflict după acordul automat, selectați o regiune și țara pentru a rezolva numărul programului în conflict.
- Când selectați **Norvegia** în meniul Țara, dacă Numele de rețea este recunoscut de mai mult de două ori după Acord auto, puteți selecta pe cel dorit. Listele de programe sunt aranjate pe baza Numelui de rețea selectat. (Doar modelele nordice)
- În următoarele țări poate fi utilizat cablul DVB: Germania, Olanda, Suedia, Elveția, Danemarca, Austria, Finlanda, Norvegia, Slovenia, Ungaria, Ucraina, Bulgaria, Irlanda, Polonia, România, Rusia, Lituania, Estonia, Letonia, Spania. (Poate fi adăugată țara acceptată).

Selectarea cablului,

- 1 Apăsați **Home (Acasă)** pentru a accesa meniul inițial.
- 2 Apăsați butoanele de navigare pentru a derula până la **SETARE** și apăsați **OK**.
- 3 Apăsați butoanele de navigare pentru a derula până la **SETARE** și apăsați **OK**.
- 4 Apăsați butoanele de navigare pentru a derula până la **Acord auto** și apăsați **OK**.
- 5 Apăsați butoanele de navigare pentru a derula până la **Cablu** și apăsați **OK**.
- 6 Apăsați butoanele de navigare pentru a derula până la **Operator de service** și apăsați **OK**.
- 7 Apăsați butoanele de navigare sau butoanele numerice pentru a derula, efectuați reglările corespunzătoare și apăsați **OK**.
- 8 Selectați **Start** pentru a porni acordul automat. Televizorul scanează și salvează automat programele disponibile.
- 9 Când ați terminat, apăsați **EXIT (IEȘIRE)**. Atunci când reveniți la meniul anterior, apăsați **BACK (ÎNAPOI)**.

! NOTĂ

- Dacă televizorul scanează un program blocat, vi se va solicita să introduceți parola pentru a păstra programul scanat.
- Utilizați acest mod pentru a găsi și salva automat toate programele disponibile. Când inițiați programarea automată, toate informațiile despre servicii salvate anterior vor fi șterse.
- Când selectați **Cablu**, ecranul selecției **Operator de service cablu** poate diferi sau poate lipsi, în funcție de situația cablului din țara respectivă.
- Fereastra pop-up pentru selectare **Operator de service** este afișată inițial numai în 3 cazuri: când accesați meniul **Setări din fabricație**, când schimbați de la **Antenă** la **Cablu** sau când accesați meniul după ce schimbați **Țara**.
- Dacă doriți să selectați Operator de service în afara celor 3 cazuri de mai sus, puteți face acest lucru selectând **Setare ->Setare cablu DTV-> Operator de service**.

- SO cu certificare obținută: Suedia (Comhem, Canal Digital), Danemarca (YouSee, Canal Digital, Stofa), Norvegia (Canal Digital), Olanda (Ziggo, UPC Digital), Ucraina (Volia-Cable), Germania (KDG), Elveția (CableCom, UPC), Austria(UPC Digital), Ungaria (UPC Digital), Irlanda (UPC Digital), Polonia (UPC Digital), România (UPC Digital), Rusia(OnLime).
- Dacă operatorul de service dorit nu există, selectați **Alți operatori**.
- Dacă selectați „**Alți operatori**” sau dacă țara selectată acceptă doar „**Alți operatori**”, căutarea tuturor programelor poate dura ceva timp sau este posibil ca unele programe să nu fie găsite.

Următoarele valori sunt necesare pentru a căuta toate programele disponibile rapid și corect.

Valorile utilizate cel mai frecvent sunt furnizate „implicit”.

Totuși, pentru setări corecte, solicitați informații de la furnizorul serviciului de cablu. Când rulați **Acord automat** în modul cablu DVB și selectați Complet; se va efectua o căutare în toate frecvențele pentru a găsi canale disponibile.

În cazul în care programul nu este căutat prin selectarea opțiunii Implicit, efectuați căutarea prin selectarea opțiunii Complet.

Totuși, în cazul în care programul este căutat prin selectarea opțiunii Complet, timpul pentru Acord auto poate fi prea lung.

- **Frecvență:** Introduceți o frecvență definită de utilizator.
- **Frecvență simbol:** Introduceți o frecvență a simbolurilor definită de utilizator (Frecvență simbol: Viteza la care un dispozitiv de tipul unui modem transmite simboluri către un canal).
- **Modulație:** Introduceți o modulație definită de utilizator. (Modulație: Încărcarea de semnale audio sau video în purtător).
- **ID rețea:** Identificator unic alocat pentru fiecare utilizator.
- **Frecvență de pornire:** Introduceți un interval de frecvențe de pornire definit de utilizator.
- **Frecvență de terminare:** Introduceți un interval de frecvențe de terminare definit de utilizator.

Selectarea satelitului,

(Numai pentru modelele Satelit)

- 1 Apăsați **Home (Acasă)** pentru a accesa meniul inițial.
- 2 Apăsați butoanele de navigare pentru a derula până la **SETARE** și apăsați **OK**.
- 3 Apăsați butoanele de navigare pentru a derula până la **SETARE** și apăsați **OK**.
- 4 Apăsați butoanele de navigare pentru a derula până la **Acord auto** și apăsați **OK**.
- 5 Apăsați butoanele de navigare pentru a derula până la **Satelit** și apăsați **OK**.
- 6 Apăsați butoanele de navigare pentru a derula, efectuați reglările corespunzătoare și apăsați **OK**.
- 7 Selectați Start **pentru a porni acordul automat**.
Televizorul scanează și salvează automat programele disponibile.
- 8 Atunci când ați terminat, apăsați **EXIT (IEȘIRE)**.
Atunci când reveniți la meniul anterior, apăsați **BACK (ÎNAPOI)**.



NOTĂ

- **Tip program:** Puteți selecta **Toate programele, Program FTA** sau **Program plătit**.
- **Căutare rețea:** Puteți căuta atât într-o **Listă receptori de impulsuri** existentă, cât și în **Lista de receptori de impulsuri** care a fost transmisă prin intermediul **NIT**.
- Puteți modifica Informațiile din **ID setare** din meniul **Setare**.
- Puteți **Adăuga/Șterge ID setare** din meniul **SETARE -> Setare satelit DTV**.
- Dacă sunt salvate peste 6000 de programe, nu mai puteți salva mai multe programe. Pentru a adăuga programe, ștergeți ID-urile de setare neutilizate din **SETARE > Setare satelit DTV** și reglați televizorul din nou.

Selectare Antenă și satelit,

(Numai pentru modelele Satelit)

- 1 Apăsați **Home (Acasă)** pentru a accesa meniul inițial.
- 2 Apăsați butoanele de navigare pentru a derula până la **SETARE** și apăsați **OK**.
- 3 Apăsați butoanele de navigare pentru a derula până la **SETARE** și apăsați **OK**.
- 4 Apăsați butoanele de navigare pentru a derula până la **Acord auto** și apăsați **OK**.
- 5 Apăsați butoanele de navigare pentru a derula până la **Antenă și Satelit** și apăsați **OK**.
- 6 Apăsați butoanele de navigare pentru a derula, efectuați reglările corespunzătoare și apăsați **OK**.
- 7 Selectați **Start** pentru a porni acordul automat. Televizorul scanează și salvează automat programele disponibile.
- 8 Atunci când ați terminat, apăsați **EXIT (IEȘIRE)**.
Atunci când reveniți la meniul anterior, apăsați **BACK (ÎNAPOI)**.

Selectarea cablului și satelitului,

(Numai pentru modelele Satelit)

- 1 Apăsați **Home (Acasă)** pentru a accesa meniul inițial.
- 2 Apăsați butoanele de navigare pentru a derula până la **SETARE** și apăsați **OK**.
- 3 Apăsați butoanele de navigare pentru a derula până la **SETARE** și apăsați **OK**.
- 4 Apăsați butoanele de navigare pentru a derula până la **Acord auto** și apăsați **OK**.
- 5 Apăsați butoanele de navigare pentru a derula până la **Cablu și satelit** și apăsați **OK**.
- 6 Apăsați butoanele de navigare pentru a derula până la **Operator de service** și apăsați **OK**.
- 7 Apăsați butoanele de navigare pentru a selecta setarea de cablu dorită și apăsați **OK**.
- 8 Apăsați butoanele de navigare pentru a selecta setarea de satelit dorită și apăsați **OK**.
- 9 Selectați **Start** pentru a porni acordul automat. Televizorul scanează și salvează automat programele disponibile.
- 10 Atunci când ați terminat, apăsați **EXIT (IEȘIRE)**.
Atunci când reveniți la meniul anterior, apăsați **BACK (ÎNAPOI)**.

Setare cablu DTV

(Numai în modurile Cablu, Cablu și satelit(-Numai modurile Satelit))

Gama din care poate selecta un utilizator în meniul Operator de service diferă, în funcție de numărul operatorilor de service acceptați de fiecare țară; dacă numărul operatorilor de service pentru fiecare țară este 1, funcția corespunzătoare devine inactivă.

- 1 Apăsați **Home (Acasă)** pentru a accesa meniul inițial.
- 2 Apăsați butoanele de navigare pentru a derula până la **SETARE** și apăsați **OK**.
- 3 Apăsați butoanele de navigare pentru a derula până la **SETARE** și apăsați **OK**.
- 4 Apăsați butoanele de navigare pentru a derula până la **Setare cablu DTV** și apăsați **OK**.
- 5 Apăsați butoanele de navigare pentru a derula până la **Operator de service** sau **Actualizare automată canal** și apăsați **OK**.
- 6 Selectați sursa dorită.
- 7 Atunci când ați terminat, apăsați **EXIT (IEȘIRE)**.
Atunci când reveniți la meniul anterior, apăsați **BACK (ÎNAPOI)**.

NOTĂ

- Când **Actualizare automată canal** este la **Pornit**, puteți actualiza informațiile pentru toate programele care pot fi actualizate, inclusiv programul vizionat momentan.
- Când **Actualizare automată canal** este la **Oprit**, puteți actualiza numai informațiile pentru programul vizionat momentan.
- Nu puteți selecta opțiunea **Setare cablu DTV** când operatorul de service este setat la „Ziggo“.

Setare satelit DTV

(Numai în modurile Satelit, Antenă și satelit, Cablu și satelit-Numai modurile Satelit)

Puteți adăuga sau șterge un ID de setare satelit.

- 1 Apăsați **Home (Acasă)** pentru a accesa meniul inițial.
- 2 Apăsați butoanele de navigare pentru a derula până la **SETARE** și apăsați **OK**.
- 3 Apăsați butoanele de navigare pentru a derula până la **SETARE** și apăsați **OK**.
- 4 Apăsați butoanele de navigare pentru a derula până la **Setare satelit DTV** și apăsați **OK**.
- 5 Selectați ID-ul de setare dorit.

Puteți modifica următoarele setări pentru fiecare ID de setare în funcție de preferințe.

Opțiuni	Descriere
Satelit	Selectați Satelitul dorit.
Frecvență LNB	Selectați o valoare din Universal, 9750, 10600, 5150 . Dacă selectați Universal pentru Frecvența LNB care este 9750/10600(MHz), 22KHz Tone este dezactivat. Dacă nu puteți găsi valoarea frecvenței LNB din listă, selectați Utilizator și introduceți frecvența manual.
22KHz Tone	Atunci când utilizați comutarea 22KHz Tone, selectați A sau B . Dacă utilizați 22KHz Tone, Tone Burst și Sistem motorizat sunt dezactivate.
Tone Burst	Atunci când utilizați comutarea Tone Burst, selectați A sau B . Dacă utilizați Tone Burst, 22KHz Tone și Sistem motorizat sunt dezactivate.
Putere LNB	Pentru a activa alimentarea cu curent pentru LNB, selectați Pornit . Dacă selectați Oprit , Sistem motorizat este dezactivat.
DiSEqC	Atunci când utilizați opțiunea DiSEqC, selectați o opțiune din DiSEqC A-D . Dacă utilizați DiSEqC, Sistem motorizat este dezactivat.
Sistem motorizat	Atunci când utilizați motorul, selectați Pornit . Pentru a seta poziția antenei, apăsați butonul OK și mișcați motorul. Dacă utilizați motorul, 22KHz Tone , Tone Burst și DiSEqC sunt dezactivate.

- 6 Dacă selectați **Sistem motorizat la Pornit**, selectați-vă sursa dorită.

Opțiuni	Descriere
Direcție de rulare	Selectați direcția în care doriți să deplasați motorul.
Mod de rulare	Sunt disponibile două moduri: Pas și Continuu. <ul style="list-style-type: none"> • Pas: Motorul se mișcă pe baza valorii pe care o introduceți (de la 1 la 128). • Continuu: Motorul se mișcă continuu până când apăsați „Stop”.
Testare TP	Selectați testarea TP pe care doriți să o reglați.
Setare limită	Setați mișcarea motorului către est sau către vest pentru ca motorul să se miște numai pe direcția setată. <ul style="list-style-type: none"> • Pornit: Puteți limita mișcarea la direcția curentă selectând „Vest/Est”. • Oprit: Puteți anula limita pe care ați setat-o.
Deplasare la zero	Puteți deplasa motorul la „Zero”.
Salvare	Puteți salva direcția curentă a motorului.

- 7 Atunci când ați terminat, apăsați **EXIT (IEȘIRE)**.
Atunci când reveniți la meniul anterior, apăsați **BACK (ÎNAPOI)**.

! NOTĂ

- Dacă setați **Satelit la Altele** când adăugați un ID de setare, trebuie să adăugați un receptor de impulsuri, utilizând **Acord manual**.
- Puteți adăuga până la 16 ID-uri de setare.
- Toate ID-urile de setare pot fi șterse, cu excepția **ID setare 1**.
- Când selectați **22KHz Tone** și **DiSEqc** sau **Tone Burst** și **DiSEqc**, trebuie să le conectați în aceeași poziție în care sunt afișate pe OSD.
- Dacă ștergeți un ID de setare, toate programele salvate în ID-ul de setare sunt șterse.

Actual. listă prog. Tivu

(Numai în modurile Satelit, Antenă și satelit, Cablu și Satelit - Numai la modelele Satelit) (Doar în Italia)

- 1 Apăsați **Home (Acasă)** pentru a accesa meniul inițial.
- 2 Apăsați butoanele de navigare pentru a derula până la **SETARE** și apăsați **OK**.
- 3 Apăsați butoanele de navigare pentru a derula până la **SETARE** și apăsați **OK**.
- 4 Apăsați butoanele de navigare pentru a derula până la **Actual. listă prog. Tivu** și apăsați **OK**.
- 5 Apăsați butoanele de navigare pentru a derula până la **Oprit** sau **Pornit**.

! NOTĂ

- Actualizează informațiile modificate ale listei de programe pe baza circumstanțelor de transmisie din țară și a satelitului.
- Actualizează lista de programe la fiecare oprire a televizorului. După actualizări, lista de programe poate fi modificată. Dacă nu doriți, selectați **Oprit**.

Configurarea manuală a programului (În modul digital)

Funcția „Acord manual” vă permite să adăugați manual un post la lista dvs. de posturi.

Selectare Antenă,

- 1 Apăsați **Home (Acasă)** pentru a accesa meniul inițial.
- 2 Apăsați butoanele de navigare pentru a derula până la **SETARE** și apăsați **OK**.
- 3 Apăsați butoanele de navigare pentru a derula până la **SETARE** și apăsați **OK**.
- 4 **Apăsați butoanele de navigare pentru a derula până la Acord manual** și apăsați **OK**.
- 5 Apăsați butoanele de navigare pentru a derula până la **DTV**.
- 6 Derulați prin tipuri de program și apoi adăugați programe.
- 7 Atunci când ați terminat, apăsați **EXIT (IEȘIRE)**.
Atunci când reveniți la meniul anterior, apăsați **BACK (ÎNAPOI)**.

! NOTĂ

- Dacă televizorul scanează un program blocat, vi se va solicita să introduceți parola pentru a păstra programul scanat.
- Puteți selecta **SBAND** când țara este setată la „Norvegia, Letonia”.

Selectarea cablului,

(Numai în modurile Cablu, Cablu și satelit(-Numai modurile Satelit))

- 1 Apăsați **Home (Acasă)** pentru a accesa meniul inițial.
- 2 Apăsați butoanele de navigare pentru a derula până la **SETARE** și apăsați **OK**.
- 3 Apăsați butoanele de navigare pentru a derula până la **SETARE** și apăsați **OK**.
- 4 **Apăsați butoanele de navigare pentru a derula până la Acord manual** și apăsați **OK**.
- 5 Apăsați butoanele de navigare pentru a derula până la **TV digit. cablu**.
- 6 Efectuați reglajele corespunzătoare.
- 7 Când ați terminat, apăsați **EXIT (Ieșire)**.
Atunci când reveniți la meniul anterior, apăsați **BACK (ÎNAPOI)**.

! NOTĂ

- Dacă televizorul scanează un program blocat, vi se va solicita să introduceți parola pentru a păstra programul scanat.
- **Frecvență simbol:** Introduceți o frecvență a simbolurilor definită de utilizator (Frecvență simbol: Viteza la care un dispozitiv de tipul unui modem transmite simboluri către un canal).
- **Modulație:** Introduceți o modulație definită de utilizator. (Modulație: Încărcarea de semnale audio sau video în purtător).
- Nu puteți selecta opțiunea **TV digit. cablu** când operatorul de service este setat la „Ziggo” sau „Alți operatori” din Olanda.

Selectarea satelitului,

(Numai în modurile Satelit, Antenă și satelit, Cablu și satelit-Numai modurile Satelit)

- 1 Apăsați **Home (Acasă)** pentru a accesa meniul inițial.
- 2 Apăsați butoanele de navigare pentru a derula până la **SETARE** și apăsați **OK**.
- 3 Apăsați butoanele de navigare pentru a derula până la **SETARE** și apăsați **OK**.
- 4 **Apăsați butoanele de navigare pentru a derula până la Acord manual** și apăsați **OK**.
- 5 Apăsați butoanele de navigare pentru a derula până la **Satelit DTV**.
- 6 Efectuați reglajele corespunzătoare.
- 7 Când ați terminat, apăsați **EXIT (Ieșire)**. Atunci când reveniți la meniul anterior, apăsați **BACK (ÎNAPOI)**.

! NOTĂ

- Dacă televizorul scanează un program blocat, vi se va solicita să introduceți parola pentru a păstra programul scanat.
- **Receptor de impulsuri:** Dacă nu există niciun receptor de impulsuri de utilizat, puteți adăuga un receptor de impulsuri conectându-vă ca **Utilizator**.
- Dacă sunt salvate peste 2000 de receptoare de impulsuri, nu mai puteți adăuga niciun receptor de impulsuri. Pentru a adăuga receptoare de impulsuri, ștergeți ID-urile de setări neutilizate din **INSTALARE > Setare satelit DTV** și încercați din nou.
- Dacă nu există niciun receptor de impulsuri, nu puteți utiliza **Acord auto**. În acest caz, trebuie să adăugați un receptor de impulsuri, utilizând **Acord manual**.

Configurarea manuală a programului (În modul analogic)

Reglajul manual al programelor vă permite să reglați manual posturile și să le aranjați în ordinea dorită.

- 1 Apăsați **Home (Acasă)** pentru a accesa meniul inițial.
- 2 Apăsați butoanele de navigare pentru a derula până la **SETARE** și apăsați **OK**.
- 3 Apăsați butoanele de navigare pentru a derula până la **INSTALARE** și apăsați **OK**.
- 4 Apăsați butoanele de navigare pentru a derula până la **Acord manual** și apăsați **OK**.
- 5 Apăsați butoanele de navigare pentru a derula până la **TV, Televiziune prin cablu, TV digit. cablu** sau **Satelit DTV**.
- 6 Derulați prin tipurile de programe, apoi adăugați sau ștergeți programe.
- 7 Apăsați butoanele de navigare pentru a derula până la Sistem de televiziune.
- 8 Apăsați butoanele de navigare pentru a derula până la **V/UHF** sau **Cablu**.
- 9 Apăsați butoanele de navigare sau butoanele numerice pentru a derula până la numărul de canal dorit.
- 10 Apăsați butoanele de navigare pentru a derula și a începe căutarea.
- 11 Apăsați butoanele de navigare pentru a derula până la **Salvare și apăsați OK**.
- 12 Când ați terminat, apăsați **EXIT (Ieșire)**. Atunci când reveniți la meniul anterior, apăsați **BACK (ÎNAPOI)**.

! NOTĂ

- Dacă televizorul scanează un program blocat, vi se va solicita să introduceți parola pentru a păstra programul scanat.
- **L:** SECAM L/L' (Franța) (Cu excepția modelelor care acceptă DVB-T2)
- **BG:** PAL B/G, SECAM B/G (Europa/Europa de Est/Asia/Noua Zeelandă/Orientul Mijlociu/Africa)
- **I:** PAL I (Marea Britanie /Irlanda/Hong Kong/Africa de Sud)
- **DK:** PAL D/K, SECAM D/K (Europa de est/China/Africa/Comunitatea Statelor Independente)
- Pentru a salva alt canal, repetați pașii de la 6 la 11.

Atribuirea unui nume de post

De asemenea, puteți atribui fiecărui număr de program un nume de post compus din cinci caractere.

- 1 Apăsați **Home (Acasă)** pentru a accesa meniul inițial.
- 2 Apăsați butoanele de navigare pentru a derula până la **SETARE** și apăsați **OK**.
- 3 Apăsați butoanele de navigare pentru a derula până la **SETARE** și apăsați **OK**.
- 4 **Apăsați butoanele de navigare pentru a derula până la Acord manual** și apăsați **OK**.
- 5 Apăsați butoanele de navigare pentru a derula până la **TV** sau **Televiziune prin cablu**.
- 6 Apăsați butoanele de navigare pentru a derula până la **Nume** și apăsați **OK**.
- 7 Apăsați butoanele de navigare pentru a derula la Selectarea poziției și alegeți al doilea caracter și așa mai departe. Puteți să utilizați alfabetul de la A la Z, numerele de la 0 la 9, +/- și spațiul gol și să apăsați **OK**.
- 8 Apăsați butoanele de navigare pentru a derula până la **Închidere** și apăsați **OK**.
- 9 Apăsați butoanele de navigare pentru a derula până la **Salvare** și apăsați **OK**.
- 10 Când ați terminat, apăsați **EXIT (Ieșire)**. Atunci când reveniți la meniul anterior, apăsați **BACK (ÎNAPOI)**.

Reglajul fin

(Cu excepția modelelor Satelit)

Reglajul fin este necesar în mod normal doar dacă recepția este slabă.

- 1 Apăsați **Home (Acasă)** pentru a accesa meniul inițial.
- 2 Apăsați butoanele de navigare pentru a derula până la **SETARE** și apăsați **OK**.
- 3 Apăsați butoanele de navigare pentru a derula până la **SETARE** și apăsați **OK**.
- 4 **Apăsați butoanele de navigare pentru a derula până la Acord manual** și apăsați **OK**.
- 5 Apăsați butoanele de navigare pentru a derula până la **TV** sau **Televiziune prin cablu**.
- 6 Apăsați butoanele de navigare pentru a derula până la **Finete**.
- 7 Efectuați un reglaj fin pentru a obține imagine și sunet optime.
- 8 Apăsați butoanele de navigare pentru a derula până la **Salvare** și apăsați **OK**.
- 9 Când ați terminat, apăsați **EXIT (Ieșire)**. Atunci când reveniți la meniul anterior, apăsați **BACK (ÎNAPOI)**.

Editarea listei dvs. de programe

Dacă ignorați un număr de program, înseamnă că îl veți putea selecta utilizând butonul **P ^ v** în timpul vizionării TV.

Dacă doriți să selectați un program ignorat, introduceți direct numărul programului cu ajutorul butoanelor NUMERICE sau selectați-l în meniul de editare a programelor.

Această funcție vă permite să omiteți programele stocate.

- 1 Apăsați **Home (Acasă)** pentru a accesa meniul inițial.
- 2 Apăsați butoanele de navigare pentru a derula până la **SETARE** și apăsați **OK**.
- 3 Apăsați butoanele de navigare pentru a derula până la **SETARE** și apăsați **OK**.
- 4 Apăsați butoanele de navigare pentru a derula până la **Editarea programelor** și apăsați **OK**.
- 5 Editați programele utilizând următoarele butoane.

Buton	Descriere	
^	Evidențierea tipului programului.	
^ v < >	Derulează prin tipurile de programe sau prin programe.	
OK	Editează programele.	
	Vizionare	Selectează programul evidențiat pentru vizionare.
	Setare ca Favorit	Înregistrează sau anulează programul curent în sau din lista de programe favorite.
	Omitere	Selectează un număr de program pentru a fi omis.
	Adăugare/Ștergere (Numai în modul Analogic)	Adaugă sau șterge un program. Programul șters se afișează cu albastru.
	Mutare (Numai în modul Analogic)	Mută un program.
	Editare număr program (Numai în modul Digital)	Selectează numărul de program dorit.
Blocare	Blochează sau deblochează un program.	
P ^ v	Se deplasează la pagina anterioară sau la cea următoare.	
Buton roșu	Selectează grupul dorit de programe preferate.	
Buton verde	Pornește Selectare automata. (Numai în modul Analogic) Pornește funcția Sortare programe satelit. (Numai modulele Satelit DTV, Radio satelit)	

- 6 Atunci când ați terminat, apăsați **EXIT (IEȘIRE)**. Atunci când reveniți la meniul anterior, apăsați **BACK (ÎNAPOI)**.

Selectarea unui program din lista de programe

- 1 Apăsați **LIST (Listă)** pentru a accesa lista de programe.

Buton	Descriere
< >	Selectează lista de programe sau lista de programe recente.
^ v	Derulează prin program.
OK	Selectează programul evidențiat pentru vizionare.
P ^ v	Se deplasează la pagina anterioară sau la cea următoare.
Buton roșu	Editează programul.
TV/RAD (TV/RADIO)	Selectează un mod dorit de programe.
FAV (FAVORITE)	Se deplasează la lista de programe favorite.

- 2 Când ați terminat, apăsați **EXIT (Ieșire)**. Atunci când reveniți la meniul anterior, apăsați **BACK (ÎNAPOI)**.

NOTĂ

- Dacă selectați programul blocat, vi se va solicita să introduceți parola.

Amplificator

(Cu excepția modelelor Satelit)

Dacă recepția este slabă, selectați setarea **Pornit** pentru Amplificator.

Când semnalul este puternic, selectați **Oprit**.

- 1 Apăsați **Home (Acasă)** pentru a accesa meniul inițial.
- 2 Apăsați butoanele de navigare pentru a derula până la **SETARE** și apăsați **OK**.
- 3 Apăsați butoanele de navigare pentru a derula până la **SETARE** și apăsați **OK**.
- 4 Apăsați butoanele de navigare pentru a derula până la **Amplificator** și apăsați **OK**.
- 5 Selectați **Pornit** sau **Oprit**.

Utilizarea programelor favorite

Adăugați programele pe care le vizionați frecvent la lista de favorite.

- 1 Selectați un program pentru a-l adăuga la lista de favorite.
- 2 Apăsați **FAV (FAVORITE)**.

Buton	Descriere
< >	Selectează un grup dorit de programe favorite.
P ^ v	Se deplasează la pagina anterioară sau la cea următoare.
Buton roșu	Se deplasează la Editare program .
Buton verde	Înregistrați sau anulați programul curent.
TV/RAD (TV/RADIO)	Selectează un mod dorit de programe.
FAV (FAVORITE)	Se deplasează la Lista de programe .

- 3 Atunci când ați terminat, apăsați **EXIT (IEȘIRE)**.

Informații CI [Common interface (Interfață comună)]

Această funcție vă permite să vizualizați servicii criptate (servicii contra cost). Dacă îndepărtați Modulul CI, nu puteți vizualiza servicii cu plată. Atunci când este inserat modulul în slotul CI, puteți accesa meniul modulului.

Pentru a achiziționa un modul și un card inteligent, contactați distribuitorul dvs. Nu introduceți/îndepărtați în mod repetat un modul CI în/din televizor. Ar putea genera probleme. Când porniți dispozitivul după introducerea modulului CI, este posibil să nu aveți sunet.

Este posibil ca televizorul să nu fie compatibil cu modulul CI și cardul inteligent.

Este posibil ca funcția CI (Interfață Comună) să nu poată fi aplicată în funcție de circumstanțele de televiziune din țară.

Când se utilizează un CAM (Conditional Access Module - Modul de acces condițional), asigurați-vă că îndeplinește în totalitate cerințele DVB-CI sau CI plus.

Un proces anormal CAM (Conditional Access Module - Modul de acces condiționat) poate avea drept rezultat o calitate slabă a imaginii.

- 1 Apăsați **Home (Acasă)** pentru a accesa meniul inițial.
- 2 Apăsați butoanele de navigare pentru a derula până la **SETARE** și apăsați **OK**.
- 3 Apăsați butoanele de navigare pentru a derula până la **SETARE** și apăsați **OK**.
- 4 Apăsați butoanele de navigare pentru a derula până la **Informații CI** și apăsați **OK**.
- 5 Selectați elementul dorit: informații despre modul, informații despre cardul inteligent, limbă sau descărcare software etc. și apăsați **OK**.
- 6 Atunci când ați terminat, apăsați **EXIT (IEȘIRE)**.

! NOTĂ

- Acest OSD este doar pentru exemplificare, iar opțiunile de meniu și formatul ecranului pot varia în funcție de serviciile digitale cu plată furnizate.
- Contactați distribuitorul pentru a modifica ecranul meniului și serviciul CI (Interfață comună).

Utilizarea opțiunilor suplimentare

Reglarea formatului imaginii

Redimensionați o imagine pentru a o vizualiza la dimensiunea optimă apăsând **RATIO (FORMAT)** în timp ce priviți la televizor.

! NOTĂ

- Puteți modifica, de asemenea, dimensiunea imaginii apăsând **Q. MENU** (MENIUL RAPID) sau accesând **Format imagine** din meniurile **IMAGINE**.
- Puteți regla proporția de mărire utilizând butoanele de navigare.
- Puteți selecta numai **4:3**, **16:9** (Lat), **14:9**, **Zoom Cinema** în modul Component.
- Puteți selecta numai **4:3**, **Original**, **16:9** (Lat), **14:9**, **Zoom Cinema** în modul HDMI.
- Puteți selecta numai **4:3**, **16:9** (Lat) în modul RGB-PC, HDMI-PC.
- În modul DTV/HDMI/Component (peste 720p), este disponibil **Numai Scan**.
- În modul Analogic/DTV/AV/Scart este disponibilă opțiunea **Lat complet**.

- **16:9**: Redimensionează imaginile pentru a corespunde cu lățimea ecranului.



- **Numai Scan**: Afișează imagini video la dimensiunea originală fără a îndepărta părți ale marginii imaginii.

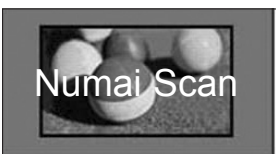

! NOTĂ

- Dacă selectați **Numai Scan**, este posibil să vedeți zgomote de imagini la marginea sau marginile ecranului.

- **Original**: Când televizorul recepționează semnal pentru ecran lat, va comuta automat la formatul de imagine transmis.



- **Lat complet**: Când televizorul recepționează semnal pentru ecran lat, vă va permite să reglați imaginea pe orizontală sau pe verticală, în proporție lineară, pentru a umple complet întregul ecran.

Formatele video 4:3 și 14:9 sunt acceptate în modul ecran întreg fără niciun fel de distorsiune a imaginii prin intrarea DTV.

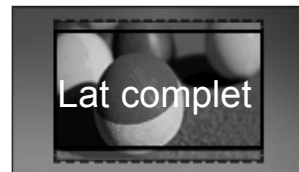

- **4:3**: Redimensionează imaginile la standardul anterior 4:3.



- **14:9:** Puteți vizualiza imagini în formatul de imagine 14:9 sau programe TV obișnuite în modul 14:9. Ecranul 14:9 este vizualizat în același mod ca și 4:3, dar se deplasează în sus și în jos.



- **Zoom Cinema:** Selectați Zoom Cinema când doriți să măriți imaginea la proporția corectă.
- Pentru a modifica formatul Zoom cinema, apăsați < >, iar intervalul său este de, la 1 la 16.
- Pentru a muta focalizarea zoomului în sus sau în jos, apăsați ^ v.

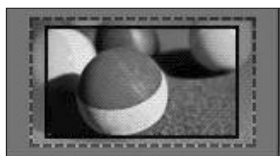

! NOTĂ

- Dacă măriți sau micșorați o imagine, este posibil ca imaginea să fie distorsionată.

Modificarea modurilor AV

Fiecare mod AV are setări de imagine și de sunet optimizate.

Apăsați **AV MODE (MOD AV)** în mod repetat pentru a selecta un mod corespunzător.

Mod	Descriere
Oprit	Modificări ale setărilor personalizate anterior.
Cinema	Utilizați setările de imagine și de sunet optimizate pentru aspect cinematic.
Joc	Utilizați setările de imagine și de sunet optimizate pentru jocuri rapide. Atunci când jucați un joc video utilizând PlayStation sau Xbox, se recomandă să utilizați modul Joc . În modul Joc , funcțiile asociate calității imaginii vor fi optimizate pentru jocuri.

Utilizarea listei de intrare

Selectarea unei surse de intrare

- 1 Apăsați **INPUT(INTRARE)** pentru a accesa sursele de intrare.
 - Dispozitivul conectat afișează pe fiecare sursă de intrare.

NOTĂ

- Puteți accesa, de asemenea, sursa listelor de intrare selectând **INTRARE** din Meniul inițial.

- 2 Apăsați butoanele de navigare pentru a derula până la una dintre sursele de intrare și apăsați **OK**.

Sursele de intrare deconectate vor fi gri.

- Pentru a adăuga o etichetă de intrare, apăsați butonul verde. Puteți identifica cu ușurință un dispozitiv conectat la fiecare sursă de intrare.
- În cazul în care conectați un nou dispozitiv extern la televizor, va apărea o fereastră pop-up. Selectați **Da** din fereastra pop-up pentru a selecta o sursă de intrare.
- Pentru a accesa **SIMPLINK**, apăsați butonul roșu. Dacă selectați „**SIMPLINK** și **Pornit**”, fereastra pop-up pentru intrarea HDMI nu se va afișa.

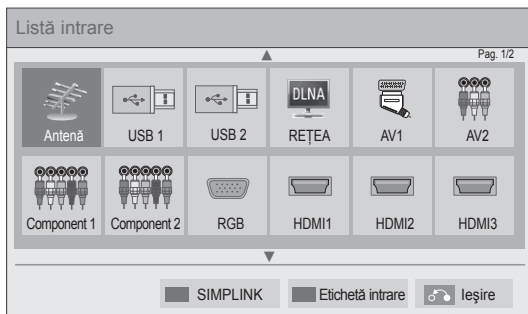

Sursă de intrare	Descriere
Antenă sau Cablu sau Satelit	Vizionați programe la televizor transmise fără fir, prin cablu și prin cablu digital.
USB	Redați fișiere media de la un modul de memorie.
REȚEA	Redați fișiere media din rețeaua dvs. la domiciliu.
AV	Vizionați materiale video de la un VCR sau de la alte dispozitive externe.
Component	Vizionați materiale video de la un DVD sau de la alte dispozitive externe sau printr-un set-top box digital.
RGB	Utilizați televizorul ca și monitor de computer.
HDMI	Vizionați materiale video de la un HTS sau de la alte dispozitive de înaltă definiție.

Adăugarea unei etichete de intrare

Adăugați o etichetă la o sursă de intrare astfel încât să puteți identifica cu ușurință un dispozitiv conectat la fiecare sursă de intrare.

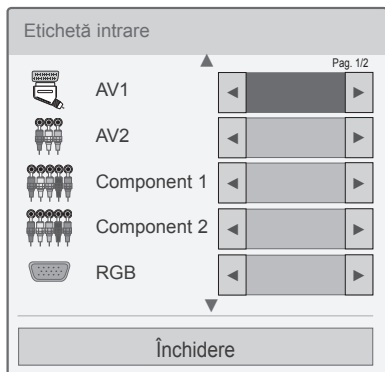

- 1 Apăsați **INPUT (INTRARE)** pentru a accesa sursele de intrare.
- 2 Apăsați butonul verde.
- 3 Apăsați butoanele de navigare pentru a derula până la una dintre sursele de intrare.
- 4 Apăsați butoanele de navigare pentru a derula până la una dintre etichetele de intrare.
- 5 Atunci când ați terminat, apăsați **EXIT (IEȘIRE)**.

Atunci când reveniți la meniul anterior, apăsați **BACK (ÎNAPOI)**.

Utilizarea meniului rapid

Personalizați meniurile utilizate frecvent.

- 1 Apăsați **Q. MENU (MENIU RAPID)** pentru a accesa meniurile rapide.
- 2 Apăsați butoanele de navigare pentru a derula prin următoarele meniuri și apăsați **OK**.

Meniu	Descriere
Format imagine	Modifică dimensiunea imaginii (16:9, Numai Scan, Original, Lat complet, 4:3, 14:9, Zoom Cinema)
Mod imagine	Modifică modul imagine (Senzor inteligent, Intens, Standard, Cinema, Joc, Expert1, Expert2)
Mod sunet	Modifică modul de sunet (Standard, Muzică, Cinema, Sport, Joc)
Temporizator oprire	Setează durata de timp rămasă până la oprirea televizorului
Limba subtitrării	Reduce subtitrarea preferată în modul digital.
Audio sau Limba audio	Modifică ieșirea sunetului.
Descriere audio	Activează sau dezactivează Descrierea audio.
Economisire energie	Reduce consumul de energie prin reglarea luminozității ecranului. (Auto, Oprit, Minim, Mediu, Maxim, Video fără sonor)
Mod AV	Stabilește setările de imagine și de sunet optimizate (Oprit, Cinema, Joc)
Omitere oprită/pornită	Setează funcția Omitere oprită/pornită.
MULTIFEED (Numai pentru modelele Satelit)	Selectați un clip video din Listă pentru un serviciu Multifeed.
Dispozitiv USB	Deconectarea unui dispozitiv USB. Meniul este afișat numai atunci când dispozitivul USB este conectat.

! NOTĂ

- Este posibil ca meniurile și opțiunile disponibile să fie diferite, în funcție de sursa de intrare pe care o utilizați.

- 3 Apăsați butoanele de navigare pentru a derula până la opțiunea dorită.
- 4 Când ați terminat, apăsați **Q. MENU (Meniu rapid)**.

DIVERTISMENT

Conexiune la rețea

Conectarea la o rețea cu fir

Conectați televizorul la o rețea locală (LAN) printr-un port LAN după cum se prezintă în ilustrația următoare și configurați setările rețelei.

Dacă aveți la dispoziție atât rețele cu fir, cât și fără fir, cele cu fir sunt de preferat.

După realizarea conexiunii fizice, un mic număr de rețele de domiciliu pot necesita reglarea setărilor de rețea ale televizorului. Pentru majoritatea rețelelor de domiciliu, televizorul se va conecta automat la acestea fără nicio reglare.

Pentru informații detaliate, contactați furnizorul dvs. de Internet sau consultați manualul routerului.

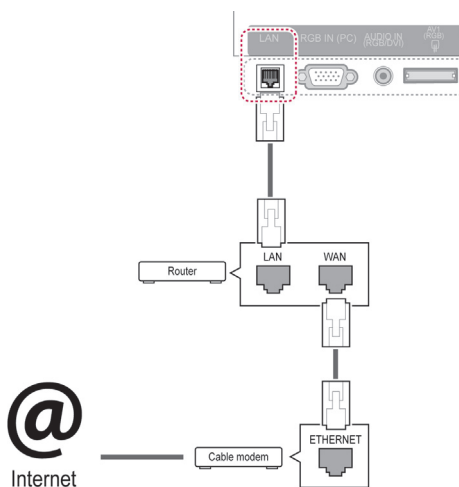

ATENȚIE

- Nu conectați un cablu telefonic modular la portul LAN.
- Deoarece există diferite metode de conectare, respectați specificațiile transportatorului dvs. de date de telecomunicații sau furnizorului dvs. de servicii Internet.
- După conectarea portului LAN, utilizați meniul Premium sau LG Apps.

Pentru a configura setările rețelei: (Chiar dacă televizorul dvs. s-a conectat deja automat, re-executarea setărilor nu va dăuna în niciun fel),

- 1 Apăsați **Home (Acasă)** pentru a accesa meniul inițial.
- 2 Apăsați butoanele de navigare pentru a derula până la **SETARE** și apăsați **OK**.
- 3 Apăsați butoanele de navigare pentru a derula până la **REȚEA** și apăsați **OK**.
- 4 Apăsați butoanele de navigare pentru a selecta **Network Setting** și apăsați **OK**.
- 5 Dacă sunt conectate simultan rețele cu fir și fără fir, apăsați butoanele de navigare pentru a selecta **Cu fir** și apăsați **OK**.
- 6 Dacă ați setat deja Network Setting, selectați **Resetare**. Noile setări ale conexiunii resetează setările de rețea actuale.
- 7 Selectați **Setare auto IP** sau **Setare manuală IP**.
 - Dacă selectați **Setare manuală IP**, apăsați butoanele de navigare și butoanele numerice. Adresele de IP vor trebui introduse manual.
 - **Setare auto IP**: Selectați această setare dacă există un server DHCP (Router) în rețeaua locală (LAN) prin conexiune cu fir; televizorului îi va fi alocată o adresă de IP automat. Dacă utilizați un router de bandă largă sau un modem de bandă largă care are o funcție de server DHCP (Dynamic Host Configuration Protocol). Adresa de IP va fi determinată automat.
 - **Setare manuală IP**: Selectați-o dacă nu există niciun server DHCP în rețea sau dacă doriți să setați manual adresa de IP.
- 8 Atunci când ați terminat, apăsați **EXIT (IEȘIRE)**.

! NOTĂ

- Dacă doriți să accesați Internetul direct de pe televizor, conexiunea în bandă largă la Internet trebuie să fie întotdeauna activă.
- Dacă nu puteți accesa Internetul, verificați condițiile rețelei de pe un PC din rețeaua dvs.
- Când utilizați **Network Setting**, verificați cablul LAN sau verificați dacă DHCP din router este activat.
- Dacă nu finalizați setările de rețea, este posibil ca rețeaua să nu funcționeze corect.

Conectarea la o rețea fără fir

LAN fără fir LG pentru bandă largă/adaptor DLNA, care este comercializat separat, permite televizorului să se conecteze la o rețea LAN fără fir.

Configurarea rețelei și metoda de conectare pot varia, în funcție de echipamentul utilizat și de mediul rețelei. Consultați instrucțiunile de configurare furnizate împreună cu punctul dvs. de acces sau cu routerul fără fir pentru pașii detaliați de conectare și setările rețelei.

Înainte de conectarea televizorului la rețea este necesară setarea AP (Punct de acces) sau a routerului fără fir. Cea mai ușoară metodă este metoda butonului WPS (Cea de-a treia metodă din această secțiune).

(Doar 47/55LW95**): modul Wi-Fi încorporat, LAN fără fir nu este necesar pentru instalare adaptor Bandă largă/DLNA)

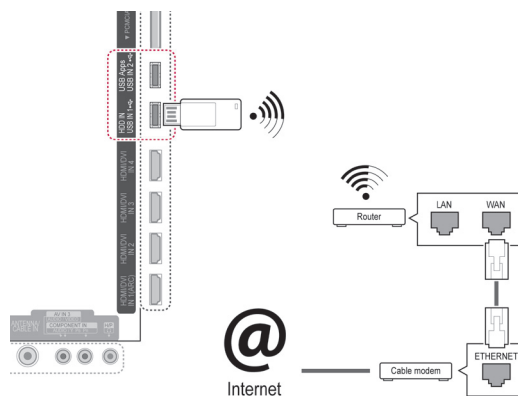

! NOTĂ

- Pentru a vă bucura de imagini, muzică sau material video stocate pe un PC utilizând routerul, se recomandă o conexiune cu fir.
- Atunci când este utilizat portul fără fir al routerului, este posibil să existe restricții pentru anumite funcții.
- Se recomandă amplasarea unui Punct de acces (AP) la peste 1 m distanță de televizor. Dacă AP este instalat mai aproape de 1 m, este posibil ca telecomanda Magic Motion să nu funcționeze conform așteptărilor din cauza interferenței frecvențelor.

Pentru a configura setările de rețea,

- 1 Apăsați **Home (Acasă)** pentru a accesa meniul inițial.
- 2 Apăsați butoanele de navigare pentru a derula până la **SETARE** și apăsați **OK**.
- 3 Apăsați butoanele de navigare pentru a derula până la **REȚEA** și apăsați **OK**.
- 4 Apăsați butoanele de navigare pentru a selecta **Network Setting** și apăsați **OK**.
- 5 Apăsați butoanele de navigare pentru a selecta **Fără fir** și apăsați **OK**.
- 6 Dacă ați selectat deja Setare de rețea, selectați **Resetare** și apăsați **OK**.
Noile setări ale conexiunii resetează setările de rețea actuale.
- 7 Apăsați butoanele de navigare pentru a selecta **Setare din lista de puncte de acces** și apăsați **OK**.
- Scanați toate AP (Punctele de acces) sau routerele fără fir disponibile în domeniu și afișați-le sub formă de listă.

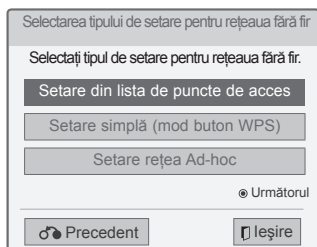

- 8 Apăsați butoanele de navigare pentru a selecta un AP (Punct de acces) sau routerul fără fir de pe listă. (Dacă AP-ul dvs. este securizat, vi se va solicita tasta.) și apăsați **OK**.



Când este deja setat un cod de securitate

PIN (Personal Identification Number = Număr de identificare personal)

Dacă routerul dvs. este setat să utilizeze un PIN, utilizați următoarele instrucțiuni.

- 1 Repetați pașii 1-7 din „Conectare la o rețea fără fir“.
- 2 Apăsați butonul roșu pentru a conecta punctul de acces cu modul **PIN**.
- 3 Puteți vedea ID-ul rețelei și cheia de securitate pe ecranul televizorului.
Introduceți codul PIN pentru dispozitiv.
Codul PIN este numărul unic format din 8 cifre al cheii electronice.
- 4 Apăsați **OK** pentru a selecta **Conectare**.

- 5 Repetați pașii 6-7 din „Conectare la o rețea fără fir“.

WPS (Wi-Fi Protected Setup - Configurarea protejată Wi-Fi)

Dacă routerul sau punctul de acces are un buton WPS, aceasta este cea mai ușoară metodă de conectare. Pur și simplu apăsați butonul de pe router, apoi selectați WPS de pe televizor în decurs de 120 de secunde.

- 1 Repetați pașii 1-7 din „Conectare la o rețea fără fir“.
- 2 Apăsați butoanele de navigare pentru a selecta **Setare simplă (mod buton WPS)**.
- 3 Apăsați butonul **WPS** de pe router.
- 4 Reveniți la televizor și selectați **Conectare**.
- 5 Repetați pașii 6-7 din „Conectare la o rețea fără fir“.

Modul Ad-hoc

Modul Ad-hoc îți permite televizorului să utilizeze o conexiune fără fir pentru a se conecta la un computer fără a utiliza un router sau un punct de acces.

- 1 Repetați pașii 1-5 din „Conectare la o rețea fără fir”.
- 2 Apăsați butoanele de navigare pentru a selecta **Setare rețea Ad-hoc** și apăsați **OK**.
- 3 Apăsați butoanele de navigare pentru a selecta **OK** și apăsați **OK**.
- 4 Apăsați **OK** pentru a selecta **Conectare** pentru vă conecta la rețeaua Ad-hoc.
 - Puteți vedea ID-ul rețelei și cheia de securitate pe ecranul televizorului.
 - Introduceți acest ID de rețea și cheia de securitate în dispozitivul dvs.
 - Când este nevoie, puteți modifica informațiile de setare utilizând butonul roșu.

! NOTĂ

Când căutați rețele fără fir pe PC-ul dvs. utilizând modul Ad-hoc, televizorul este denumit LGTV10.

- LGTV10 care apare în listă. (Selectați ca ID de rețea același nume care apare pe ecranul televizorului).

- 5 Apăsați butoanele de navigare pentru a introduce o adresă IP și apăsați **OK**.

Opțiuni	Descriere
Setare PC	<ul style="list-style-type: none"> • Protocolul de Internet (TCP/IP) al PC-ului trebuie setat manual. Adresa IP, masca de subrețea și gateway-ul implicit pot fi setate liber. <ul style="list-style-type: none"> » de ex.) Adresă IP: 192.168.0.1/Mască de subrețea: 255.255.255.0/ Gateway implicit: 192.168.0.10
Setare televizor	<ul style="list-style-type: none"> • Verificați adresa IP și gateway-ul PC-ului. Introduceți adresa gateway-ului PC-ului la adresa IP și adresa IP a PC-ului la Gateway și selectați OK. <ul style="list-style-type: none"> » de ex.) Adresă IP: 192.168.0.10/Mască de subrețea: 255.255.255.0/ Gateway implicit: 192.168.0.1

- 6 Apăsați butoanele de navigare pentru a selecta **Închidere** după ce setarea rețelei este finalizată.
- 7 Apăsați **OK**.

Sfaturi pentru setarea rețelei

- Utilizați un cablu LAN standard la acest televizor. Cat5 sau mai bun, cu conector RJ45.
- Majoritatea problemelor de conectare la rețea, care apar în cursul configurării, pot fi rezolvate adesea prin resetarea routerului sau modemu-ului. După conectarea playerului la rețeaua de domiciliu, opriți și/sau deconectați cablul de alimentare al routerului de rețea sau al modemu-ului de cablu pentru puțin timp. Apoi porniți și/sau conectați cablul de alimentare din nou.
- În funcție de furnizorul de servicii Internet (ISP), numărul dispozitivelor care pot primi serviciul Internet poate fi limitat prin condițiile care guvernează serviciul. Pentru detalii, contactați ISP-ul.
- LG nu are nicio responsabilitate pentru nicio funcționare defectuoasă a televizorului și/sau a caracteristicii de conectare la Internet din cauza unor erori/funcționări defectuoase de comunicare asociate cu conexiunea dvs. Internet în bandă largă sau cu alte echipamente conectate.
- LG nu are nicio responsabilitate pentru problemele din conexiunea dvs. Internet.
- Este posibil ca o parte din conținutul disponibil prin conexiunea de rețea să nu fie compatibil cu televizorul. Dacă aveți întrebări cu privire la un astfel de conținut, contactați producătorul conținutului.
- Puteți observa rezultate nedorite dacă viteza conexiunii de rețea nu este adecvată cerințelor conținutului accesat.
- Este posibil ca anumite operații ale conexiunii Internet să nu fie posibile din cauza anumitor restricții stabilite de furnizorul de servicii Internet (ISP) care vă furnizează conexiunea Internet în bandă largă.
- Toate taxele facturate de ISP, inclusiv, fără limitare, taxele de conectare sunt responsabilitatea dvs.
- Pentru conectarea la acest televizor este necesar un port LAN 10 Base-T sau 100 Base-TX când se utilizează o conexiune cu fir. Dacă serviciul dvs. de Internet nu permite o astfel de conexiune, nu veți putea conecta televizorul.
- Pentru a utiliza serviciul DSL aveți nevoie de un modem DSL și pentru a utiliza serviciul cu modem de cablu, este nevoie de un modem de cablu. În funcție de metoda de acces și de contractul de abonat încheiat cu ISP-ul, este posibil să nu aveți capacitatea de a utiliza caracteristica de conectare la Internet din acest televizor sau să fiți limitat la numărul de dispozitive pe care le puteți conecta simultan. (Dacă ISP-ul limitează abonamentul la un dispozitiv, este posibil ca acest televizor să nu poată fi conectat când este deja conectat un PC).
- Este posibil ca utilizarea unui „router” să nu fie permisă sau să fie limitată în funcție de politicile și restricțiile ISP-ului. Pentru detalii, contactați direct ISP-ul.
- Rețeaua fără fir funcționează la frecvențe radio de 2,4 GHz, care sunt utilizate și de alte dispozitive din casă, precum telefonul fără fir, dispozitivele Bluetooth®, cuptorul cu microunde, și poate fi afectată de interferențe de la acestea. Poate fi întreruptă de către dispozitivul care utilizează frecvențe radio de 5 GHz. Printre aceste dispozitive se numără receptorul media fără fir LG, telefonul fără fir, alt dispozitiv Wi-Fi.
- Dispozitivele fără fir din apropiere pot reduce viteza serviciului utilizând rețeaua fără fir.
- Deconectați toate echipamentele de rețea neutilizate din rețeaua dvs. de domiciliu. Unele dispozitive pot genera trafic de rețea.
- În unele cazuri, amplasarea punctului de acces sau a routerului fără fir cât mai sus față de poarta poate îmbunătăți recepția.
- Calitatea recepției fără fir depinde de mulți factori, precum tipul punctului de acces, distanța dintre televizor și punctul de acces și locația televizorului.
- Pentru conectarea printr-un punct de acces fără fir este nevoie de un punct de acces care să accepte conectarea fără fir, iar funcția de conectare fără fir a punctului de acces trebuie să fie activată. Întrebați furnizorul punctului de acces în legătură cu posibilitatea de conectare fără fir la punctul de acces.
- Verificați setările de securitate ale SSID-ului punctului de acces pentru conectarea fără fir la punctul de acces și solicitați furnizorului punctului de acces setările de securitate pentru SSID-ul punctului de acces.
- Televizorul poate funcționa lent sau defectuos în cazul unor setări greșite ale echipamentelor de rețea (router cu/fără fir, hub etc.). Efectuați instalarea corect consultând manualul echipamentului și setați rețeaua.
- Când punctul de acces este setat să includă 802.11n (cu excepția Rusiei) și dacă opțiunea de criptare este desemnată ca WEP (64/128 biți) sau WPA (TKIP/AES), este posibil să nu se poată stabili conexiunea. În funcție de producătorii punctelor de acces, pot funcționa metode de conectare diferite.

Stare rețea

- 1 Apăsați **Home (Acasă)** pentru a accesa meniul inițial.
- 2 Apăsați butoanele de navigare pentru a derula până la **SETARE** și apăsați **OK**.
- 3 Apăsați butoanele de navigare pentru a derula până la **REȚEA** și apăsați **OK**.
- 4 Apăsați butoanele de navigare pentru a selecta **Stare rețea**.
- 5 Apăsați **OK** pentru a verifica starea rețelei.

Opțiuni	Descriere
Setare	Reveniți la meniul de setare a rețelei sau la meniul tipului de setare a rețelei fără fir.
Test	Testați starea actuală a rețelei după setarea rețelei.
Închidere	Reveniți la meniul anterior.

Funcție cont premium

Tehnologia Premium de la LG vă permite să accesați o varietate de servicii sau conținut online direct de pe televizorul dvs. Televizorul dvs. oferă transmisie instantanee a serviciilor de filme, vreme, materiale video și album de fotografii cu un cont Premium și cu o conexiune la Internet.

Bucurați-vă de divertisment care include nu numai conținut de divertisment, ci și știri de ultimă oră, actualizări despre vreme, gestionare fotografii și mai multe utilizând pur și simplu telecomanda televizorului fără un PC separat.

- 1 Apăsați **Premium** pentru a accesa opțiunea Premium.
- 2 Apăsați butoanele de navigare pentru a derula până la conținutul dorit și apăsați **OK**.



Opțiuni	Descriere
1	Se deplasează la ecranul de setări pentru vreme.
2	Conectați-vă la serviciul premium.
3	Se deplasează la ecranul de meniu anterior.
4	Revine la vizionarea TV.
5	Selectează serviciul online dorit. <ul style="list-style-type: none"> • Dacă un serviciu necesită să vă conectați, trebuie să vă conectați mai întâi pentru serviciu pe computerul dvs. și apoi să vă conectați la serviciu pe televizor.
6	Bara de lansare

- 3 Bucurați-vă de caracteristici premium.

Notă

- Aceste servicii sunt asigurate de furnizori de conținut separați.
- Vă rugăm să vizitați site-ul Web al furnizorilor de conținut pentru informații specifice privind serviciul lor.
- Meniul premium poate diferi în funcție de țară.
- Rețineți că este posibilă actualizarea automată a conținutului în funcție de furnizorul de conținut, deci configurația conținutului sau metoda de operare se poate modifica fără notificare. Vă rugăm să consultați meniul asistență de pe ecran.
- Toate informațiile, datele, documentele, comunicațiile, descărcările, fișierele, textele, imaginile, fotografiile, graficele, conținuturile video, transmisiile prin Web, publicațiile, instrumentele, resursele, software-urile, codurile, programele, aplicațiile Apple, widgets, aplicațiile, produsele și alte conținuturi („Conținut”) și toate serviciile și ofertele („Servicii”) furnizate sau puse la dispoziție de către sau prin intermediul unui terț (fiecare un „Furnizor de servicii”) reprezintă exclusiv responsabilitatea Furnizorului de servicii de la care au provenit.
- Disponibilitatea și accesul la Conținut și la Servicii furnizate de către Furnizorul de servicii prin intermediul Dispozitivului LGE fac obiectul modificării în orice moment, fără notificare prealabilă, incluzând, dar fără a se limita la suspendarea, eliminarea sau încetarea tuturor sau a oricărei părți a Conținutului sau Serviciilor.
- Dacă aveți orice întrebări sau probleme legate de Conținut sau de Servicii, puteți consulta site-ul Web al Furnizorului de servicii pentru cele mai actualizate informații. LG nu este responsabil sau răspunzător pentru serviciul prestat pentru client în legătură cu Conținutul și Serviciile. Orice întrebare sau solicitare de servicii în legătură cu Conținutul sau Serviciile trebuie transmisă direct Furnizorilor Conținutului sau Serviciului respectiv.
- Vă rugăm să remarcați că LGE nu este responsabil pentru niciun Conținut sau Serviciu furnizat de către Furnizorul de servicii și pentru nicio modificare, eliminare sau încetare a unui astfel de Conținut sau Serviciu și nu justifică sau garantează disponibilitatea sau accesul la astfel de Conținut sau Serviciu.
- Anumite conținuturi pot fi dăunătoare pentru minori, în funcție de furnizorul de servicii. Este necesară îndrumarea parentală.
- Este posibil ca serviciul să se întrerupă în cazul în care conexiunea la Internet este instabilă. Vă rugăm să verificați starea conexiunii dacă experimentați această problemă.
- S-ar putea ca lista videoclipurilor căutate de pe televizor să difere de lista căutată de browserul Web de pe PC.

- Este posibil ca redarea materialelor video să se întrerupă, să se oprească sau să fie limitată în funcție de viteza de bandă largă.
- Pentru servicii care necesită conectare, înregistrați-vă la serviciul aplicabil de pe site-ul Web utilizând un PC și conectați-vă prin televizor pentru a vă bucura de diferite funcții suplimentare.

Notă juridică

NOTĂ IMPORTANTĂ PRIVIND SERVICIILE DE REȚEA

Toate serviciile și conținutul accesibile prin acest dispozitiv aparțin unor terți și sunt protejate prin drepturi de autor, brevete, mărci comerciale și/sau alte legi privind proprietatea intelectuală. Acest conținut și aceste servicii sunt furnizate exclusiv pentru utilizare personală necomercială. Nu aveți voie să utilizați niciun conținut și niciun serviciu într-un mod care nu a fost autorizat de către proprietarul conținutului sau de către furnizorul de servicii. Fără a limita cele mai sus menționate, în afară de cazul în care se autorizează în mod expres de către proprietarul conținutului sau de către furnizorul de servicii, nu aveți voie să copiați, încărcați, postați, transmiteți, traduceți, comercializați, modificați, creați produse derivate sau distribuiți în niciun mod și nu puteți comunica niciun conținut și niciun serviciu afișat prin intermediul acestui dispozitiv.

RECUNOAȘTEȚI ȘI SUNTEȚI DE ACORD ÎN MOD EXPRES CĂ DISPOZITIVUL ȘI TOT CONȚINUTUL ȘI TOATE SERVICIILE TERȚELOR PĂRȚI SUNT FURNIZATE „CA ATARE” FĂRĂ GARANȚII DE ORICE FEL, EXPRESE SAU IMPLICITE. LG ELECTRONICS DECLINĂ ÎN MOD EXPRES TOATE GARANȚIILE ȘI CONDIȚIILE LEGATE DE ORICE CONȚINUT ȘI ORICE SERVICII, EXPRESE SAU IMPLICITE, INCLUSIV, DAR FĂRĂ A SE LIMITA LA GARANȚII DE VANDABILITATE, DE CALITATE SATISFĂCĂTOARE, CONFORMITATE CU UN ANUMIT SCOP ȘI RESPECTAREA DREPTURILOR UNOR TERȚE PĂRȚI. LG NU GARANTEAZĂ ACURATEȚEA, VALABILITATEA, CARACTERUL OPORTUN SAU EXHAUSTIVITATEA NICIUNUI CONȚINUT SAU SERVICIU PUS LA DISPOZIȚIE PRIN INTERMEDIUL ACESTUI DISPOZITIV ȘI NU GARANTEAZĂ CĂ DISPOZITIVUL SAU SERVICIILE VĂ VOR SATISFACE CERINȚELE SAU CĂ

FUNȚIONAREA DISPOZITIVULUI SAU SERVICIILE VOR FI NEÎNTRERUPTE SAU LIPSITE DE ERORI. LG NU ÎȘI ASUMĂ RĂSPUNDEREA ÎN NICIUN CAZ, INCLUSIV LEGATĂ DE NEGLIJENȚĂ, FIE ÎN CONTRACT SAU PREJUDICIU, PENTRU NICIUN FEL DE DAUNE DIRECTE, INDIRECTE, ACCIDENTALE, SPECIALE SAU DE CONSECINȚĂ CARE REZULTĂ DIN ORICE FEL DE INFORMAȚII CUPRINSE ÎN SAU ORICE CONȚINUT SAU SERVICIU ACCESAT DE DVS. SAU ORICE TERȚĂ PARTE, CHIAR DACĂ VI SE ADUCE LA CUNOȘTINȚĂ POSIBILITATEA UNOR ASTFEL DE DAUNE.

Serviciile terților pot fi modificate, suspendate, eliminate, încheiate sau întrerupte sau accesul la acestea poate fi dezactivat oricând, fără notificare, iar LG nu afirmă și nu garantează că vreun conținut sau serviciu va rămâne disponibil o anumită perioadă de timp. Conținutul și serviciile sunt transmise de terți prin intermediul rețelelor și mijloacelor de transmitere asupra cărora LG nu are niciun control. LG poate impune limitări ale utilizării sau accesului la anumite servicii sau conținuturi, în orice caz și fără înștiințare sau răspundere. LG își declină în mod expres orice responsabilitate sau răspundere pentru orice modificare, întrerupere, dezactivare, eliminare sau suspendare a conținutului sau serviciilor puse la dispoziție prin intermediul acestui dispozitiv. LG nu este responsabil și nici răspunzător pentru serviciul prestat pentru client în legătură cu conținutul și serviciile. Orice întrebare sau solicitare de servicii în legătură cu conținutul sau serviciile trebuie transmisă direct furnizorilor conținutului sau serviciului respectiv.

LG Apps Funcție

Aplicații suplimentare pot fi descărcate de pe LG App Store.

Este posibil ca aceste funcții să nu fie disponibile pentru o anumită perioadă de timp în funcție de țară sau de set. În astfel de cazuri, butoanele pot fi dezactivate.

Acestea sunt activate atunci când serviciile sunt disponibile.

Noi caracteristici pot fi adăugate acestui televizor inteligent pe viitor.



Înregistrarea LG Apps

- 1 Apăsați **Home (Acasă)** pentru a accesa meniul inițial.
- 2 Apăsați butonul roșu pentru a înregistra.
 - Vă puteți înregistra numai ca membru liber de pe televizorul dvs.
- 3 Creați-vă ID-ul și parola. Apăsați butoanele de navigare pentru a selecta alfabetul și numărul și selectați **OK**.
- 4 Înregistrarea este finalizată.

! NOTĂ

- Dacă doriți să deveniți membru plătit sau să vă modificați informațiile, vă rugăm să vă utilizați PC-ul și să vizitați <http://www.lgtvapp.com>

Opțiuni	Descriere
1 Conectare, Deconectare	Conectare sau deconectare la/de la serviciul premium.
2 Ieșire	Revine la vizionarea TV.
3 LG Apps	Se deplasează la LG Apps.
4	Se deplasează direct la LG Apps pe care le doriți.
5 Căutare	Este posibil ca aceste funcții să nu fie disponibile pentru o anumită perioadă de timp în funcție de țară sau de set. În astfel de cazuri, butoanele pot fi dezactivate. Acestea sunt activate atunci când serviciile sunt disponibile.
6 Browser Web	
7 Legătură media	
8 Aplicații rapide	Stochează aplicațiile utilizate cel mai frecvent dintre toate descărcările. Pentru a modifica lista Aplicații rapide, consultați „Utilizarea Aplicațiilor mele”.
9 Aplicațiile mele	Se deplasează la Aplicațiile mele. Puteți parcurge toate aplicațiile instalate, modifica lista Aplicații rapide și selecta și reda aplicația dorită.

Conectați-vă la contul LG Apps

Pentru a vă bucura de LG Apps prin contul dvs., trebuie să vă conectați la contul dvs. LG Apps.

- 1 Apăsați **Home (Acasă)** pentru a accesa meniul inițial.
- 2 Apăsați butonul roșu pentru a vă conecta. Se afișează meniul tastatură pentru introducerea ID-ului și parolei.
 - Dacă nu sunteți membru, apăsați butonul roșu din nou. Vă puteți înregistra numai ca membru liber de pe televizorul dvs.
- 3 Apăsați butoanele de navigare pentru a derula până la alfabet sau număr și apăsați **OK**.
 - Dacă bifați „Conectare automată”, sunteți conectat automat de fiecare dată când porniți televizorul.
- 4 Bucurați-vă de LG Apps. Vă puteți bucura de serviciul Premium, LG Apps, Aplicațiile mele și multe altele.

! NOTĂ

- Puteți descărca o aplicație contra cost pe maxim cinci televizoare.

Gestionarea ID-urilor

- 1 După conectare, apăsați butonul roșu din nou. Va apărea o fereastră pop-up.
- 2 Apăsați butoanele de navigare pentru a derula până la opțiunile de meniu dorite și apăsați **OK**.

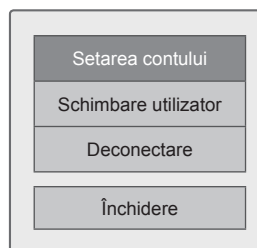

- 3 Gestionati ID-urile utilizând meniul următor.

Opțiuni	Descriere
Setarea contului	Verificați informațiile de bază, aplicațiile pe care le-ați achiziționat și aplicațiile instalate pe televizorul dvs.
Schimbare utilizator	Vă schimbă contul.
Deconectare	Deconectați-vă de la serviciul premium.

Utilizarea LG Apps

- 1 Apăsați **Home (Acasă)** pentru a accesa meniul inițial.
- 2 Conectați-vă la televizorul dvs.
- 3 Apăsați butoanele de navigare pentru a derula până la LG Apps și apăsați **OK**.
- 4 Editați Aplicațiile utilizând următorul meniu.



Opțiuni	Descriere
1 Conectare, Deconectare	Conectați-vă sau deconectați-vă pentru a utiliza LG Apps.
2 Căutare	Căutați LG Apps.
3 Aplicațiile mele	Deplasați-vă la Aplicațiile mele
4 Înapoi	Deplasați-vă la ecranul precedent.
5 Ieșire	Ieșiți din LG Apps.
6 Sortare aplicații	<ul style="list-style-type: none"> • Populare: Cele mai descărcate aplicații din ultimele 7 zile • Noi: Aplicațiile cele mai noi • Cele mai descărcate dintre cele plătite: Cele mai descărcate aplicații plătite • Cele mai descărcate dintre cele gratuite: Cele mai descărcate aplicații gratuite • TOATE: Ordine alfabetică • Se deplasează la pagina precedentă sau următoare utilizând butonul P ^ v.
7 Categoria aplicației	Afișează categoria LG Apps (Toate, Joc, Divertisment, Viață, Educație, Știri/Informații)
8 Live TV	Vizionează programul curent.

Achiziționarea și instalarea aplicațiilor

Conectați-vă mai întâi pentru a achiziționa aplicații.

- 1 Apăsați butoanele de navigare pentru a selecta Aplicațiile dorite și apăsați **OK**.
Puteți vedea informațiile despre Aplicații.
- 2 Apăsați **Achiziționare** pentru a cumpăra o Aplicație.

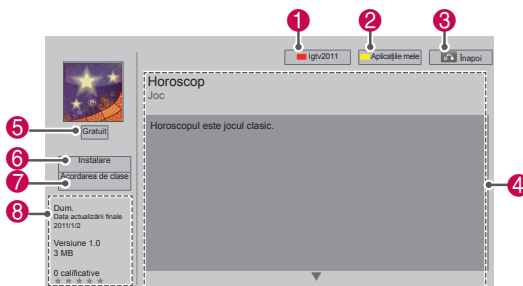

Opțiuni	Descriere
1 Conectare, Deconectare	Conectați-vă sau deconectați-vă pentru a utiliza LG Apps.
2 Aplicațiile mele	Deplasați-vă la Aplicațiile mele
3 Înapoi	Deplasați-vă la ecranul precedent.
4 Descriere aplicație	Afișează descrierea Aplicației curente.
5 Taxă	Afișează taxa aplicației curente.
6 Instalare	<p>Instalați sau achiziționați Aplicația. Puteți achiziționa o aplicație fie de pe PC, fie de pe televizor, dar poate fi instalată și redată numai pe televizor.</p> <ul style="list-style-type: none"> • Dacă doriți să achiziționați o aplicație plătită, trebuie să vă conectați ca membru plătit pe www.lgtvapp.com. • Dacă spațiul disponibil al televizorului dvs. nu este suficient, puteți descărca aplicații pe dispozitivul de stocare USB prin conectarea acestuia la portul USB IN 2. • Puteți reda, șterge sau muta aplicația stocată pe dispozitivul de stocare USB pe ecranul Aplicațiile mele.
7 Acordarea de clase	Clasifică aplicația pe care ați achiziționat-o cu stele.
8 Informații Aplicație	Afișează creatorul/versiunea de program/data actualizării/volumul/clasificarea aplicațiilor curente.

! NOTĂ

- Pentru a salva aplicații pe dispozitivul de stocare USB, asigurați-vă că acesta este conectat la portul **USB IN 2/USB Apps**.
- Pot fi salvate până la 1000 de aplicații ca aplicații USB.
- Dispozitivul de stocare USB care conține aplicațiile nu poate fi utilizat pentru salvarea altor tipuri de date.

Utilizarea Aplicațiilor mele

- 1 Introduceți LG Apps după conectare.
- 2 Apăsați butoanele de navigare pentru a derula până la **Aplicațiile mele** și apăsați **OK**.

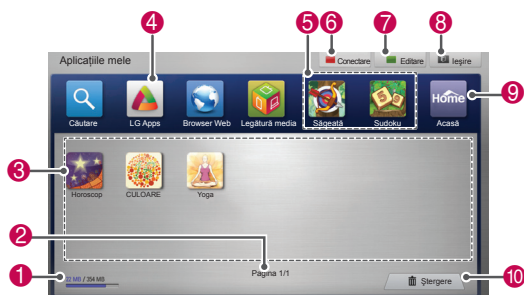

Opțiuni	Descriere
1	Afișează cantitatea de memorii utilizate și disponibile.
2	Număr pagină curentă/număr total de pagini pentru Aplicațiile mele
3	Afișează aplicațiile descărcate. Deplasează la pagina precedentă sau următoare utilizând butonul P ^ v.
4	Se deplasează la LG Apps.
5	Aplicații rapide
6	Conectare în LG Apps. După conectare, gestionați opțiunea ID (Setarea contului, Schimbare utilizator, Deconectare).
7	Editare Aplicațiile mele.
8	Ieșire din Aplicațiile mele.
9	Deplasare la meniul inițial.
10	Ștergere aplicații

Funcție browser Web

Browser-ul Web vă permite să vizualizați paginile Web pe televizor..

Sfaturi pentru utilizarea Browser-ului Web

- Browser-ul Web de pe acest dispozitiv acceptă Flash 8 și versiunile anterioare.
- Browser-ul Web de pe acest dispozitiv nu acceptă tehnologiile care depind de platformă, precum ActiveX.
- Browser-ul Web de pe acest dispozitiv acceptă numai plugin-uri preinstalate.
- Este posibil ca browser-ul Web de pe acest dispozitiv să nu accepte alte formate media decât următoarele: JPEG / PNG / GIF / WMV (ASF) / WMA / MP3 / MP4
- Anumite pagini Web pot depăși memoria alocată browser-ului Web. În acest caz browser-ul Web se va închide.
- Browser-ul Web de pe acest dispozitiv utilizează un singur font integrat. Este posibil ca anumite texte să nu fie afișate corect.
- Browser-ul Web de pe acest dispozitiv nu acceptă descărcarea fișierelor sau fonturilor.
- Browser-ul Web de pe acest dispozitiv este un browser destinat televizorului. Acesta funcționează diferit în comparație cu browserele de pe PC.

Utilizarea browser-ului Web

- 1 Conectați-vă la rețea.
- 2 Apăsați **HOME** pentru a accesa meniul inițial.
- 3 Apăsați butoanele de navigare pentru a derula la **Browser Web** și apăsați **OK**.
- 4 Apăsați butoanele de navigare pentru a derula la **URL** și apăsați **OK**.
- 5 Apăsați butoanele de navigare pentru a derula la adresa de URL dorită și apăsați **OK**.

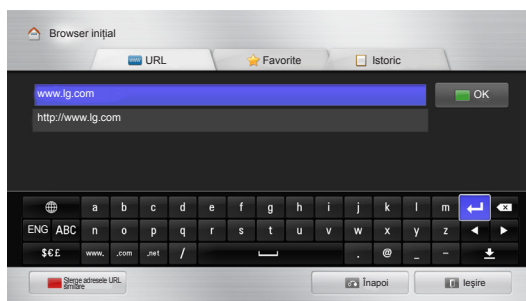

6 Puteți naviga pe site-uri Web direct de pe televizorul dvs.

Selecționați fereastra de intrare în browser pentru a afișa tastatura în partea de jos a ecranului.

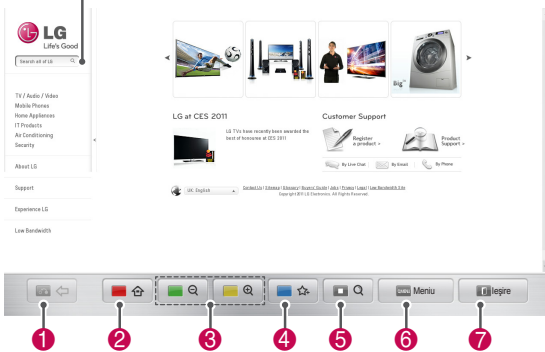

Buton	Descriere
1	Vă deplasați la pagina anterioară.
2	Vă deplasați la ecranul Favorite.
3	Măriți sau micșorați ecranul.
4	Adăugați pagina curentă la Favorite.
5	Vă deplasați la ecranul de căutare.
6	Vă deplasați la pagina precedentă/următoare din lista cu pagini Web vizualizate recent. Pentru a accesa alte site-uri Web puteți modifica adresa de URL. Puteți șterge lista și fișierele cookie ale paginilor Web vizualizate recent.
7	leșiți din browser-ul Web..

Răsfoirea site-urilor Web favorite

- 1 Conectați-vă la rețea.
- 2 Apăsați **HOME** pentru a accesa meniul inițial.
- 3 Apăsați butoanele de navigare pentru a derula la **Browser Web** și apăsați **OK**.
- 4 Apăsați butoanele de navigare pentru a derula la **Favorite** și apăsați **OK**.

Adăugând site-urile Web vizitate frecvent la Favorite, le puteți răsfoi cu ușurință.

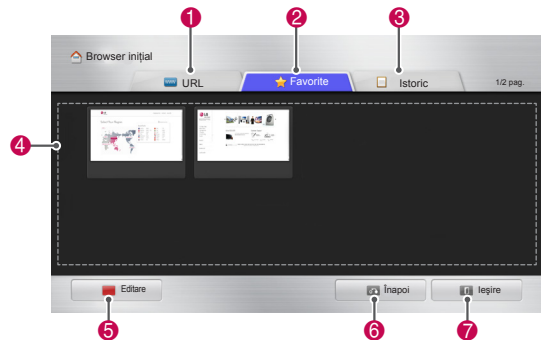

Opțiuni	Descriere
1	Răsfoiți un site Web introducând direct adresa URL.
2	Selecționați un site Web din Favorite.
3	Vizualizați lista cu pagini Web vizualizate recent.
4	Selecționați un site pentru a-l răsfoi.
5	Edițați Favorite. - Mutare : Modificați ordinea din Favorite. - Redenumiți : Redenumiți site-urile adăugate la Favorite. - Ștergere : Redenumiți site-urile din Favorite.
6	Vă deplasați la pagina anterioară.
7	leșiți din browser-ul Web..

Răsfoirea site-urilor Web prin introducerea directă a adresei

- 1 Conectați-vă la rețea.
- 2 Apăsați **HOME** pentru a accesa meniul inițial.
- 3 Apăsați butoanele de navigare pentru a derula la **Browser Web** și apăsați **OK**.
- 4 Apăsați butoanele de navigare pentru a derula la **URL** și apăsați **OK**.

Puteți răsfoi un site Web introducând direct adresa URL.

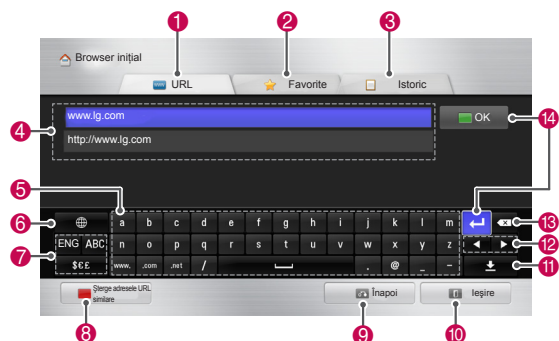

Opțiun	Descriere
1	Răsfoiți un site Web introducând direct adresa URL.
2	Selecțați un site Web din Favorite.
3	Vizualizați lista cu pagini Web vizualizate recent.
4	Introduceți adresa URL. Dacă adresa introdusă este asemănătoare cu cea a unor site-uri vizitate anterior, va fi afișată o listă derulantă.
5	Utilizați tastatura pentru a introduce adresa. Selecțați caracterele dorite.
6	Selecțați limba tastaturii.
7	Schimbați tastatura.
8	Ștergeți adresele asemănătoare care apar sub câmpul de introducere a adresei.
9	Vă deplasați la pagina anterioară.
10	Ieșiți din browser-ul Web..
11	Ascundeți tastatura. Selecțați câmpul de introducere a adresei pentru a afișa tastatura din nou.
12	Deplasați cursorul în stânga sau dreapta.
13	Ștergeți textul din fața cursorului, câte un caracter pe rând.
14	Apăsați acest buton după introducerea adresei pentru a accesa site-ul Web.

Vizualizarea listei cu site-uri Web vizitate

- 1 Conectați-vă la rețea.
- 2 Apăsați **HOME** pentru a accesa meniul inițial.
- 3 Apăsați butoanele de navigare pentru a derula la **Browser Web** și apăsați **OK**.
- 4 Apăsați butoanele de navigare pentru a derula la **Istoric** și apăsați **OK**.

Puteți vizualiza adresele site-urilor Web vizitate anterior. Selecțați un element pentru a accesa pagina.

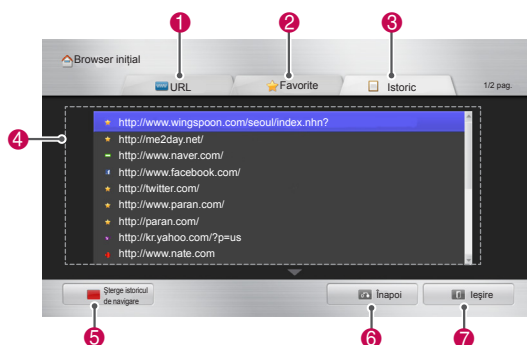

Opțiuni	Descriere
1	Răsfoiți un site Web introducând direct adresa URL.
2	Selecțați un site Web din Favorite.
3	Vizualizați lista cu pagini Web vizualizate recent.
4	Afișați o listă cu paginile vizitate recent. Selecțați un element pentru a accesa pagina.
5	Ștergeți lista cu site-urile Web vizitate.
6	Vă deplasați la pagina anterioară.
7	Ieșiți din browser-ul Web..

Funcție Smart Share

Conectarea dispozitivelor de stocare USB

Conectați dispozitivul de stocare USB, precum unitatea flash USB sau hard disk-ul extern, la televizor și utilizați caracteristicile multimedia (Consultați „Răsfoirea fișierelor”).

Conectați o memorie flash USB sau un cititor de card de memorie USB la televizor așa cum se arată în ilustrația următoare.

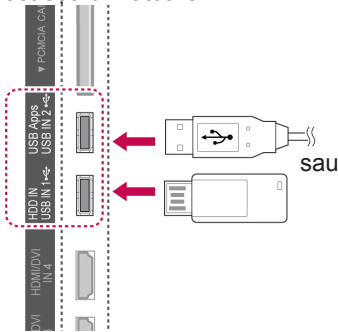

Pentru a deconecta un dispozitiv de stocare USB, asigurați-vă că terminați conexiunea corect pentru a împiedica deteriorarea televizorului sau a fișierelor.

- 1 Apăsați **Q.MENU (MENIU RAPID)** pentru a accesa meniurile rapide.
- 2 Apăsați butoanele de navigare pentru a derula până la **Dispozitiv USB** și apăsați **OK**.
- 3 Deconectați dispozitivul de stocare USB numai atunci când mesajul spune că poate fi îndepărtat în siguranță.

ATENȚIE

- Nu opriți televizorul și nu îndepărtați un dispozitiv de stocare USB în timp ce dispozitivul de stocare USB este conectat la televizor, deoarece aceasta ar putea duce la pierderea fișierelor sau la deteriorarea dispozitivului de stocare USB.
- Efectuați în mod frecvent copii de siguranță pentru fișierele salvate pe un dispozitiv de stocare USB, deoarece este posibilă pierderea sau deteriorarea fișierelor și este posibil ca acestea să nu fie acoperite de garanție.

Sfaturi pentru utilizarea dispozitivelor de stocare USB

- Televizorul recunoaște numai un dispozitiv de stocare USB.
- În cazul în care conectați un dispozitiv de stocare USB la televizor printr-un port USB, este posibil ca televizorul dvs. să nu recunoască dispozitivul de stocare USB.
- Este posibil ca televizorul să nu recunoască un dispozitiv de stocare USB care necesită un driver special.
- Este posibil ca viteza de recunoaștere a unui dispozitiv de stocare USB să difere în funcție de dispozitiv.
- Utilizați numai un dispozitiv de stocare USB care are fișiere normale de muzică sau imagini.
- Utilizați numai dispozitive de stocare USB care sunt formate ca sistem de fișiere FAT 32 sau NTFS.
- Este posibil să trebuiască să conectați un dispozitiv de stocare USB la o alimentare externă cu energie cu un adaptor de alimentare.
- Dacă televizorul nu recunoaște un dispozitiv de stocare USB conectat, înlocuiți cablul și încercați din nou. Nu utilizați un cablu excesiv de lung.
- Televizorul nu acceptă în mod corect unele dispozitive de stocare USB.
- Puteți utiliza un dispozitiv de stocare USB cu mai multe partiții (până la 4).
- Puteți utiliza până la 4 dispozitive de stocare USB în același timp utilizând un cititor multi-card USB.
- Metoda de aliniere a fișierelor pentru un dispozitiv de stocare USB este asemănătoare cu cea de pe Window XP.
- Nu puteți crea sau șterge un folder salvat într-un dispozitiv de stocare USB direct pe televizor.
- Numărul de caractere pentru un nume de fișier este de până la 100 de caractere englezești.
- Pot fi recunoscute până la 1000, inclusiv foldere și fișiere.
- Dacă există prea multe foldere și fișiere într-un folder, este posibil ca acesta să nu funcționeze corect.
- Capacitatea recomandată pentru un hard disk USB extern este de 1 TB sau mai puțin, iar pentru un dispozitiv de stocare USB este de 32 GB sau mai puțin.
- Dacă o unitate de disc externă USB cu o funcție de Economisire energie nu funcționează, opriți și porniți hard disk-ul USB extern pentru a o face să funcționeze corect. Pentru mai multe informații, consultați manualul de utilizare al hard disk-ului USB extern.
- Dispozitivele de stocare USB inferioare standardului USB 2.0 sunt, de asemenea, acceptate. Dar s-ar putea ca acestea să nu funcționeze corect în lista de filme.
- Forțele electrostatice pot provoca funcționarea defectuoasă a dispozitivului USB. În acest caz, dispozitivul USB trebuie conectat din nou.

Conectarea DLNA DMP (Digital Living Network Alliance, Digital Media Player)

Acest televizor poate afișa și reda multe tipuri de filme, fotografii și fișiere muzicale de pe serverul dvs. DLNA și a fost certificat de DLNA pentru filme, fotografii și muzică.

Digital Living Network Alliance (DLNA) este o organizație interindustrială a companiilor de produse electronice de larg consum, a celor din industria computerelor și a celor de dispozitive mobile. Digital Living oferă consumatorilor partajarea ușoară a conținutului media digital prin rețea cu fir și fără fir la domiciliu.

Sigla de certificare DLNA înlesnește găsirea produselor care sunt compatibile cu liniile directe privind interoperabilitatea DLNA. Această unitate respectă liniile directe privind interoperabilitatea DLNA v1.5. Când un PC care rulează software pentru server DLNA sau alt dispozitiv compatibil DLNA este conectat la acest televizor, este posibil să fie nevoie de anumite schimbări ale software-ului sau altor dispozitive. Pentru informații suplimentare, consultați instrucțiunile de funcționare pentru software sau dispozitiv.

Consultați „Funcția Smart Share“ pentru informații suplimentare despre tipurile de fișiere acceptate și alte instrucțiuni.

! NOTĂ

- CD-ROM-ul furnizat cu Nero MediaHome 4 Essentials este o ediție personalizată a software-ului numai pentru partajarea fișierelor și folderelor pe acest televizor.
- Software-ul Nero MediaHome 4 Essentials furnizat nu acceptă următoarele funcții: transcodare, UI pentru telecomandă, control TV, servicii Internet și Apple iTunes
- Acest manual explică operațiile cu versiunea în limba engleză a Nero MediaHome 4 Essentials ca exemple. Urmăriți explicațiile referitoare la operațiile actuale ale versiunii în limba dvs.
- Dacă există prea multe foldere și fișiere într-un folder, este posibil ca acesta să nu funcționeze corect.
- Pentru opțiunea DLNA, utilizați programul Nero MediaHome, furnizat împreună cu televizorul. Totuși, nu putem garanta că programul terț va funcționa perfect.
- Puteți selecta un program în timpul vizionării listei de programe cu previzualizare mică pe ecranul televizorului.
- Verificați setările de rețea dacă opțiunea DLNA nu funcționează corect.
- Dacă survine o funcționare anormală sau o eroare în Nero Media Home, este posibil ca opțiunea DLNA să nu funcționeze corect. În acest caz, ieșiți din Nero Media Home și reporniți programul. Puteți descărca cea mai recentă versiune Nero Media Home făcând clic pe semnul de întrebare din colțul din stânga jos al programului.
- Când rețeaua este instabilă, este posibil ca dispozitivul să devină mai lent sau să necesite încărcare în timpul redării.
- Când redați un material video în modul DLNA, caracteristicile Audio și Closed Caption nu sunt acceptate.
- Când selectați Ecran întreg în modul DLNA, raportul dimensional al imaginii afișate poate diferi de original.
- Când mai multe televizoare sunt conectate la un singur server în modul DLNA, este posibil ca un fișier să nu fie redat corect, în funcție de performanța serverului.
- Dacă informațiile despre durata de redare nu sunt furnizate de server, durata este afișată ca „-“.

Instalarea Nero MediaHome 4 Essentials

Nero MediaHome 4 Essentials este un software de server DLNA ușor de utilizat, pentru Windows.

Cerințele computerului pentru Nero MediaHome 4 Essentials

- Windows® XP (Service Pack 2 sau mai recent), Windows Vista® (nu este nevoie de niciun Service Pack), Windows® XP Media Center Edition 2005 (Service Pack 2 sau mai recent), Windows Server® 2003 (Service Pack 1 sau mai recent)
 - Windows® 7 Home Premium, Profesional, Enterprise sau Ultimate (pe 32 și pe 64 de biți)
 - Windows Vista® ediția pe 64 de biți (aplicația rulează în modul pe 32 de biți)
 - Windows® 7 ediția pe 64 de biți (aplicația rulează în modul pe 32 de biți)
 - Spațiu pe hard disk: 200 MB spațiu pe hard disk pentru o instalare tipică a Nero MediaHome independent
 - Procesor de 1,2 GHz Intel® Pentium® III sau AMD Sempron™ 2200+
 - Memorie: 256 MB RAM
 - Placa video cu memorie video de cel puțin 32 MB, rezoluție minimă de 800 x 600 pixeli și setări de culori pe 16 biți
 - Windows® Internet Explorer® 6.0 sau mai recent
 - DirectX® 9.0c revizia 30 (august 2006) sau mai recent
 - Mediul de rețea: 100 Mb Ethernet, WLAN (IEEE 802.11g) sau mai rapid
- 1 Porniți computerul.
 - 2 Închideți toate programele Microsoft Windows și ieșiți din toate software-urile care ar putea să ruleze.
 - 3 Introduceți CD-ROM-ul cu Nero MediaHome 4 Essentials în unitatea CD-ROM a computerului.
 - 4 Faceți clic pe **Nero MediaHome 4 Essentials**. Va apărea asistentul de instalare.
 - 5 Faceți clic pe butonul **Următorul** pentru a afișa ecranul de introducere a numărului serial. Faceți clic pe **Următorul** pentru a trece la pasul următor.

- 6 Dacă acceptați toate condițiile, bifați căsuța de validare **Accept condițiile de licență**, apoi faceți clic pe **Următorul**. Instalarea nu este posibilă fără această acceptare.
- 7 Faceți clic pe **Tipic**, apoi pe **Următorul**. Procesul de instalare a început.
- 8 Dacă doriți să participați la colectarea anonimă de date, bifați căsuța de validare și faceți clic pe butonul **Următorul**.
- 9 Faceți clic pe butonul **leșire** pentru a finaliza instalarea.

Partajarea fișierelor și folderelor

După instalarea Nero MediaHome, trebuie să adăugați folderele pe care doriți să le partajați.

- 1 Faceți dublu clic pe pictograma Nero MediaHome 4 Essentials de pe desktop.
- 2 Faceți clic pe pictograma Rețea din partea stângă și definiți numele rețelei în câmpul Nume rețea. Numele rețelei pe care-l introduceți va fi recunoscut de televizorul dvs.
- 3 Faceți clic pe pictograma Partajări din stânga.
- 4 Faceți clic pe fila Foldere locale din ecranul Partajat.
- 5 Faceți clic pe pictograma Adăugare pentru a deschide fereastra Răsfoire folder.
- 6 Selectați folderul care conține fișierele pe care doriți să le partajați. Folderul selectat este adăugat în lista de foldere partajate.
- 7 Faceți clic pe pictograma Pornire server pentru a porni serverul.



NOTĂ

- Dacă folderele sau fișierele partajate nu sunt afișate pe televizor, faceți clic pe folderul din fila Foldere locale, apoi pe **Rescanare folder** la butonul **Mai multe**.
- Vizitați <http://www.nero.com> pentru informații suplimentare și instrumente software.

Redarea suporturilor partajate

Puteți afișa și reda filme, fotografii și muzică stocate pe computerul dvs. sau pe alte servere media DLNA.

- 1 Apăsați **Home (Acasă)** pentru a accesa meniul inițial.
- 2 Apăsați butoanele de navigare pentru a derula până la **Smart Share** și apăsați **OK**.
- 3 Apăsați butoanele de navigare pentru a derula până la dispozitivul dorit și apăsați **OK**.
- 4 Apăsați butoanele de navigare pentru a selecta **DLNA**.
În funcție de serverul media, acest televizor ar putea avea nevoie de permisiune de la server.

Sfaturi pentru utilizarea DLNA DMP

- Funcția DLNA nu este disponibilă pe unele routere care nu acceptă difuzarea multiplă. Pentru mai multe informații, consultați manualul routerului sau contactați producătorul.
- Pentru a reda fișierul pe serverul media, televizorul și serverul media trebuie să fie conectate la același punct de acces.
- Este posibil ca cerințele privind fișierul și funcțiile de redare pe Smart Share să difere în funcție de serverul media utilizat.
- Este posibil să existe unele restricții în funcție de caracteristicile fișierului și serverul media care restricționează redarea.
- Miniaturile filmelor sunt acceptate numai atunci când serverul DLNA acceptă o miniatură film.
- Dacă în meniul Smart Share există un fișier de muzică ce nu poate fi redat, televizorul va omite acest fișier și va reda fișierul următor.
- Fișierele dintr-un folder pot fi redare numai atunci când sunt de același tip.
- Informația privind fișierul indicată pe ecran poate să nu fie întotdeauna corectă pentru fișierele de muzică și de film din meniul Smart Share.
- Acest televizor acceptă numai fișiere de subtitrare film furnizate de Nero MediaHome 4.
- Numele fișierului de subtitrare și numele fișierului cu filmul trebuie să fie același și acestea trebuie să se afle în același folder.
- Dacă fișierele de subtitrare au fost adăugate

după ce un director a fost deja indexat, utilizatorul trebuie să le îndepărteze și să readauge folderul la lista partajărilor.

- Fișierul DRM/* .tp/* .trp din serverul DLNA nu este redat în timp ce Lista de filme este în funcțiune.
- Fișierele MPO nu sunt redare atunci când Lista foto este în funcțiune .
- Calitatea redării și operării funcției Smart Share poate fi afectată de starea rețelei dvs. de domiciliu.
- Fișierele de pe mediile detașabile cum ar fi unitatea USB, unitatea DVD etc. de pe serverul dvs. media s-ar putea să nu se partajeze corect.
- Atunci când redați Suportul prin conexiunea DLNA, acesta nu acceptă fișiere protejate prin DRM.
- Pot fi recunoscute până la 1000, inclusiv foldere și fișiere.
- Dacă există prea multe foldere și fișiere într-un folder, este posibil ca acesta să nu funcționeze corect.

Conectarea DLNA DMR (Digital Living Network Alliance, Digital Media Render)

Acesta acceptă redarea de la distanță a fișierelor media. Suportul media de la un dispozitiv compatibil (Windows 7, Telefon mobil cu PlayTo sau alt dispozitiv compatibil DLNA-DMC) poate fi „împins” spre televizor.

Funcția DMR funcționează corect numai atunci când televizorul și PC-ul sunt pe aceeași rețea locală.

- 1 Pentru a reda un fișier, selectați fișierul utilizând caracteristica „Redare de la distanță” din Windows 7 .

Pentru a face acest lucru, faceți clic dreapta pe fișierul pe care doriți să-l redați.

- 2 Puteți reda un fișier numai pe un singur televizor sau dispozitiv, chiar dacă sunt conectate dispozitive multiple. Viteza de redare depinde de starea rețelei.

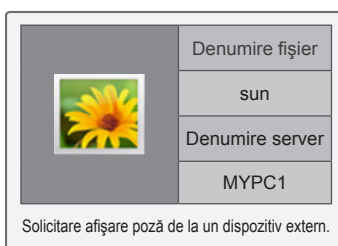

! NOTĂ

- Subtitrarea este acceptată numai pe anumite dispozitive DMC.
- Este posibil ca funcția DMR să nu opereze corect într-o rețea fără fir.
- Funcția de căutare a DMC funcționează numai cu fișiere video.
- DMR nu este disponibil atunci când funcționează o altă funcție (înregistrare, redare sau funcție Smart Share etc.).
- Consultați manualul de utilizare al telefonului mobil sau al altui dispozitiv pentru a afla cum să-l utilizați pentru a reda un fișier.
- Puteți modifica numele unui televizor conectat făcând dublu clic pe elementul pe care doriți să-l modificați în Panou de control > Rețea și Internet > Vizualizare computere și dispozitive în rețea. (Numai Windows 7)
- Nu puteți modifica numele unui televizor în timp ce suportul DMR redă. Modificați-l când este oprită redarea.

Răsfoirea fișierelor

Accesați liste de fotografii, muzică sau filme și răsfoiți fișiere.

- 1 Conectați un dispozitiv de stocare USB.
- 2 Apăsați **Home (Acasă)** pentru a accesa Meniu inițial.
- 3 Apăsați butoanele de navigare pentru a derula până la **Smart Share** și apăsați **OK**.
- 4 Apăsați butoanele de navigare pentru a derula până la dispozitivul dorit și apăsați **OK**.
- 5 Apăsați butoanele de navigare pentru a derula până la **Toate tipurile multimedia**, **Listă filme**, **Listă foto** sau **Listă muzică** și apăsați **OK**.
 - **Toate tipurile multimedia:** Afișează toate fișierele în lista de fișiere.
 - **Listă filme, Listă foto sau Listă muzică:** Afișează numai un tip de fișier în lista de fișiere.
- 6 Apăsați butoanele de navigare pentru a selecta un folder sau un fișier dorit.

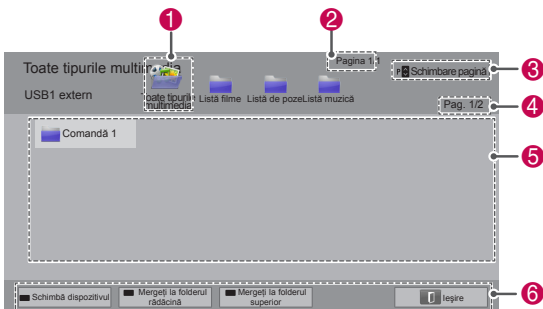

Nr.	Descriere
1	Afișează toate folderele media.
2	Numărul paginii curente/numărul total de pagini.
3	Se deplasează la pagina anterioară sau la cea următoare.
4	Numărul paginii curente/numărul total de pagini.
5	Informații despre fișiere sau miniatură.
6	Butoane disponibile pe telecomandă.

Informații despre miniaturi

Tip	Fișiere anormale	Fișiere neacceptate
Video		
Fotografii		
Muzică		

Sfaturi pentru utilizarea dispozitivelor de stocare

USB

Tip	Format de fișier acceptat		
Video	<ul style="list-style-type: none"> • MPG, MPEG, DAT, TS, TRP, TP, VOB, MP4, MOV, MKV, DivX, AVI, ASF, WMV, M4V • Rata maximă de biți a fișierului de film care poate fi redat: 20 Mbps (Megabiți pe secundă) • Rata de biți a formatului audio: de la 32 kbps la 320 kbps (MP3) • Format subtitrare externă acceptat: *.smi, *.srt, *.sub (MicroDVD, SubViewer 1.0/2.0), *.ass, *.ssa, *.txt (TMPlayer), *.psb (PowerDivX) • Format subtitrare internă acceptat: numai XSUB (Acesta este formatul subtitrării creat în fișierele DivX), Text UTF-8, SRT, ASS, SSA (Este formatul subtitrării utilizat în fișierele DivX-Plus HD) 		
Fotografii	<ul style="list-style-type: none"> • Nu utilizați opțiunea progresivă când salvați fișiere JPG pe PC-ul dvs. • Deschiderea imaginilor de înaltă rezoluție pe tot ecranul poate dura un timp. 		
	Extensii de fișiere	Element	Profil
2D	jpeg jpg jpe	Format de fișier acceptat	<ul style="list-style-type: none"> • SOF0: linie de bază • SOF1: Extindere secvențială • SOF2: Progresiv
		Dimensiune fotografie	<ul style="list-style-type: none"> • Min.: 64 x 64 • Max. - Tip normal: 15360 (I) X 8640 (I) • Tip progresiv: 1920 (I) X 1440 (I)
3D (Numai pentru modele 3D)	mpo	Format de fișier acceptat	• mpo
		Dimensiune fotografie	<ul style="list-style-type: none"> • Dimensiune 4:3: 3,648 x 2,736 2,592 x 1,944 2,048 x 1,536 • Dimensiune 3:2: 3,648 x 2,432
Muzică	<ul style="list-style-type: none"> • MP3 • Rata de biți variază între 32 kbps și 320 kbps • Rată de eșantionare (Frecvență de eșantionare) MPEG1 layer 3: 32 kHz, 44,1 kHz, 48 kHz MPEG2 layer 3: 16 kHz, 22,05 kHz, 24 kHz * Un fișier protejat împotriva copierii nu va fi redat. 		

Vizionare materiale video

Redați fișiere video pe televizor. Televizorul dvs. poate afișa fișiere video de pe un dispozitiv de stocare USB.

- 1 Apăsați **Home (Acasă)** pentru a accesa meniul inițial.
- 2 Apăsați butoanele de navigare pentru a derula până la **Smart Share** și apăsați **OK**.
- 3 Apăsați butoanele de navigare pentru a derula până la dispozitivul dorit și apăsați **OK**.
- 4 Apăsați butoanele de navigare pentru a derula până la **Listă filme** și apăsați **OK**.
- 5 Apăsați butoanele de navigare pentru a selecta un folder sau un fișier dorit și apăsați **OK**.
- 6 Redați un film utilizând următoarele meniuri/ butoane.



Buton	Descriere
Buton de navigare	Derulează prin fișiere.
OK	Redă fișierul evidențiat.
P ^ v	Se deplasează la pagina anterioară sau la cea următoare.
Buton roșu	Modificare dispozitiv: Modifică la o intrare diferită.
Buton verde	Mergeți la folderul rădăcină.
Butonul galben	Mergeți la folderul superior.

- 7 Controlați redarea utilizând următoarele butoane.



Buton	Descriere
■	Oprește redarea.
▶	Redă un material video.
	Întrerupe sau reia redarea.
◀	Scanează înapoi într-un fișier.
▶	Scanează înainte într-un fișier.
și ▶	Redă materiale video lent.
Butonul roșu și < >	Selectează direct cadrul. Întregul fișier este împărțit în 10 cadre. Este posibilă neafișarea cadrelor în funcție de fișier.
ENERGY SAVING (ECONOMIE DE ENERGIE)	Crește sau descrește luminozitatea ecranului dvs.
3D	Vizualizează imagini 3D. (Numai modele 3D)
Q. MENU (MENIU RAPID)	Afișează meniul Opțiuni (Consultați p.69).
AV MODE (MOD AV)	Selectați sursa dorită.
BACK (ÎNAPOI)	Ascunde meniul pe ecran. Pentru a vedea meniul din nou, apăsați butonul OK pentru a afișa.
EXIT (IEȘIRE)	Se deplasează la ecranul de meniu anterior.

Sfaturi pentru redarea fișierelor video

- Televizoarele nu acceptă fișierele codificate în Motion JPEG. (Consultați p.142)
- Unele subtitrări create de utilizatori s-ar putea să nu funcționeze corect.
- Este posibil ca subtitrările să nu afișeze unele caractere speciale sau etichete HTML.
- Schimbarea fontului și a culorii subtitrării nu este acceptată.
- Nu sunt disponibile subtitrări în limbile neacceptate.
- Este posibil ca fișierele video cu fișiere de subtitrare mai mari de 1 MB să nu fie redat corect.
- Este posibil ca ecranul să aibă întreruperi temporare precum opriri de imagine sau redare mai rapidă atunci când schimbați limba audio.
- Dacă redați un fișier video deteriorat, este posibil ca fișierul video să nu fie redat corect sau ca unele funcții ale playerului să nu fie disponibile.
- Este posibil ca televizorul să nu redea corect fișierele video produse cu anumite codificatoare.
- Dacă fișierul înregistrat nu are semnal video sau audio, nu este emis nici semnal video, nici audio
- Dacă televizorul redă fișierul înregistrat fără semnal video sau audio, nu este emis nici semnal video, nici audio.
- Este posibil ca televizorul să nu redea uniform fișierele video cu o rezoluție mai mare decât rezoluția acceptată pentru fiecare cadru.
- Este posibil ca televizorul să nu redea corect fișierele video neincluse pe tipul și formatul specificate.
- Este posibil ca televizorul să nu redea fișierele codate cu GMC (Global Motion Compensation) sau cu estimare a mișcării quarter-pel.
- Televizorul acceptă numai 10.000 de blocuri de sincronizare din cadrul fișierului de subtitrare.
- Televizorul acceptă codecul H.264/AVC până la nivelul profilului 4.1.
- Televizorul nu acceptă codecul audio DTS.
- Televizorul nu poate reda un fișier video a cărui dimensiune este mai mare de 30 GB.
- Dacă redați un fișier video prin conexiunea

USB care nu acceptă viteza ridicată, este posibil ca playerul video să nu funcționeze corect.

- Fișierul video și subtitrarea sa trebuie să fie în același folder, iar numele fișierului video și cel al subtitrării trebuie să fie identice.
- Este posibil ca televizorul să nu redea fișiere video în formatul de fișier acceptat în funcție de starea codificată.
- Modul Truc nu acceptă alte funcții decât ► dacă fișierele video nu conțin informații de indexare.
- Este posibil ca fișierele video ale căror nume conțin caractere speciale să nu poată fi redare.
- Pentru fișierele 3D WMV codificate în flux dublu, modul 3D nu este acceptat. (Numai modele 3D)

Opțiuni Q.MENU (Meniu rapid) pentru lista de filme

- 1 Apăsați **Q. MENU (Meniu rapid)**.
Va apărea o fereastră pop-up.
- 2 Apăsați butoanele de navigare pentru a derula până la opțiuni și apăsați **OK**.
- 3 Apăsați butoanele de navigare pentru a derula până la una dintre opțiunile următoare și apăsați **OK**.

Setare redare video.

Opțiuni	Descriere	
Dimensiune imagine	Selectează formatul dorit de imagine pentru materiale video. <ul style="list-style-type: none"> • Mod complet: Fișierele sunt redată în mod ecran întreg în conformitate cu formatul de imagine al materialului video. • Mod original: Fișierele sunt redată în dimensiunea lor inițială. 	
Limba audio	Modifică Grupul de limbi al sonorului pentru fișiere video. Fișierele cu o singură linie audio nu pot fi selectate.	
Limba subtitrării	Subtitrările pot fi pornite sau oprite.	
Limbă	Activată pentru subtitrări SMI și poate selecta limba în cadrul subtitrării.	
Cod pagină	Selectarea fontului subtitrării. Atunci când este setat la implicit, conținutul este afișat în limba setată în „Opțiune - Limbă - Limbă meniu”.	
	Opțiuni	Descriere
	Grup limbă subtitrare	<ul style="list-style-type: none"> • Latinești 1: Engleză, Spaniolă, Franceză, Germană, Italiană, Suedează, Finlandeză, Olandeză, Portugheză, Daneză, Română, Norvegiană, Albaneză, Galeză, Velșă, Irlandeză, Catalană, Valenciană • Latinești 2: Bosniacă, Poloneză, Croată, Cehă, Slovacă, Slovenă, Sârbă, Maghiară • Latinești 4: Estonă, Letonă, Lituaniană • Chirilice: Bulgară, Macedoneană, Rusă, Ucraineană, Cazacă • Grecești: Greacă • Turce: Turcă
	Sincronizare	Dacă materialul video nu este sincronizat cu titlurile, acesta poate fi reglat cu 0,5 secunde.
	Poziție	Mutați locația subtitrărilor.
	Dimensiune	Modifică dimensiunea fontului subtitrării.
Repetare	Activați/dezactivați funcția de repetare a redării filmului. Când este activată opțiunea, fișierul din folder va fi redat repetat. Când este dezactivată opțiunea, dacă numele fișierului următor este similar cu cel al fișierului anterior, acesta poate fi redat secvențial.	

 **NOTĂ**

- Valorile opțiunilor modificate în Listă filme nu afectează Listă de poze și Listă muzică.
- Valoarea opțiunii modificate în Listă de poze și Listă muzică este modificată similar în Listă de poze și Listă muzică, mai puțin în Listă filme.
- Când redați din nou un fișier video după oprire, selectați „Da” pentru a reporni de unde s-a oprit anterior.
- Dacă în folder există fișiere în serie continuă, va fi redat automat fișierul următor. Dar acest lucru exclude cazurile în care funcția **Repetare** a opțiunii Listă filme este setată la „Pornit”.

Setare video.

Vă permite să modificați presetările video. (Consultați „Setări IMAGINE”)

Setare audio.

Vă permite să modificați presetările Audio. (Consultați „Setări AUDIO”)

Setați DivX PLUS HD

Aceste opțiuni sunt activate numai atunci când fișierul cu film care este redat conține informații despre titlu, versiune și capitol cu autor.

Opțiuni	Descriere
Titlu	Pentru fișiere cu mai mult de un titlu, selectați titlul pe care doriți să-l redați.
Versiune	Pentru fișiere cu mai mult de o versiune, selectați versiunea pe care doriți s-o redați. <ul style="list-style-type: none"> • O ediție se referă la ordinea de redare setată pe bază de capitole.
Capitol autorizat	Selectați și redați capitolul dorit.

Cod înregistrare DivX

Înregistrarea codului DivX

Codul de înregistrare DivX vă permite să închiriați sau să achiziționați cele mai recente filme la www.divx.com/vod. Pentru a reda un fișier DivX închiriat sau achiziționat, codul de înregistrare al fișierului trebuie să fie același ca și codul de înregistrare DivX al televizorului dvs.

- 1 Apăsați **Home (Acasă)** pentru a accesa meniul inițial.
- 2 Apăsați butoanele de navigare pentru a derula până la **SETARE** și apăsați **OK**.
- 3 Apăsați butoanele de navigare pentru a derula până la **OPȚIUNI** și apăsați **OK**.
- 4 Apăsați butoanele de navigare pentru a derula până la **Setarea Smart Share** și apăsați **OK**.
- 5 Apăsați butoanele de navigare pentru a derula până la **Cod înregistrare DivX** și apăsați **OK**.
- 6 Vizualizați codul de înregistrare al televizorului dvs.

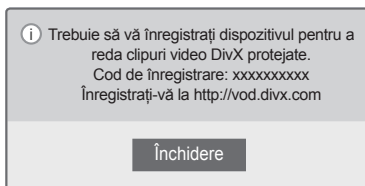

- 7 Atunci când ați terminat, apăsați **EXIT (IEȘIRE)**.

! NOTĂ

- În timp ce verificați codul de înregistrare, este posibil ca unele butoane să nu funcționeze.
- Dacă utilizați codul de înregistrare DivX al unui alt dispozitiv, nu puteți reda fișierul DivX închiriat sau achiziționat. Asigurați-vă că utilizați codul de înregistrare DivX atribuit televizorului dvs.
- Este posibil ca fișierele video sau audio care nu sunt convertite de codecul DivX standard să fie corupte sau să nu fie redade.
- Codul DivX VOD vă permite să activați până la 6 dispozitive sub un singur cont.

Dezactivarea caracteristicii DivX

Puteți dezactiva toate dispozitivele prin serverul web și puteți bloca dispozitivele pentru a nu se mai activa.

Ștergeți informațiile de autentificare existente pentru a primi o nouă autentificare a utilizatorului DivX pentru televizor. După executarea acestei funcții, este necesară din nou autentificarea utilizatorului DivX pentru a vizualiza fișiere DivX DRM.

- 1 Apăsați **Home (Acasă)** pentru a accesa meniul inițial.
- 2 Apăsați butoanele de navigare pentru a derula până la **SETARE** și apăsați **OK**.
- 3 Apăsați butoanele de navigare pentru a derula până la **OPȚIUNI** și apăsați **OK**.
- 4 Apăsați butoanele de navigare pentru a derula până la **Setarea Smart Share** și apăsați **OK**.
- 5 Apăsați butoanele de navigare pentru a derula până la **Dezactivare DivX** și apăsați **OK**.
- 6 Selectați **Da** pentru a confirma.

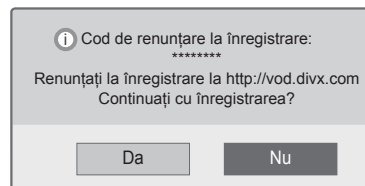

- 7 Atunci când ați terminat, apăsați **EXIT (IEȘIRE)**.

Vizualizare fotografii

Puteți vizualiza fișierele cu imagini salvate pe un dispozitiv de stocare USB. Este posibil ca afișajele de pe ecran să se bazeze pe forma modelului.

- 1 Apăsați **Home (Acasă)** pentru a accesa meniul inițial.
- 2 Apăsați butoanele de navigare pentru a derula până la **Smart Share** și apăsați **OK**.
- 3 Apăsați butoanele de navigare pentru a derula până la dispozitivul dorit și apăsați **OK**.
- 4 Apăsați butoanele de navigare pentru a derula până la **Listă foto** și apăsați **OK**.
- 5 Apăsați butoanele de navigare pentru a derula până la folderul/fișierul dorit și apăsați **OK**.
- 6 Vizionați fotografiile utilizând următoarele meniuri/butoane.

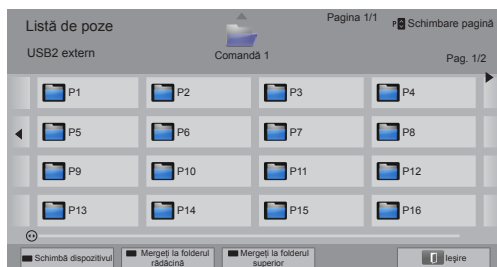

Buton	Descriere
Buton de navigare	Derulează fișierul.
OK	Vizualizează fișierul evidențiat.
P ^ v	Se deplasează la pagina anterioară sau la cea următoare.
Buton roșu	Modificare dispozitiv: Modifică la o intrare diferită.
Buton verde	Mergeți la folderul rădăcină.
Butonul galben	Mergeți la folderul superior.

- 7 Următoarele opțiuni sunt disponibile în timp ce vizionați fotografia.



Opțiuni	Descriere
Diaporamă	Pornește sau oprește o diaporamă. Toate fotografiile salvate în folderul curent se afișează în timpul unei diaporame. Pentru a seta viteza unei diaporame, selectați Opțiuni.
BGM (Muzică de fundal)	Pornește sau oprește muzica de fundal. Pentru a seta folderul muzicii de fundal, selectați Opțiuni.
⌚ (Rotire)	Rotește fotografiile în sens orar (90°, 180°, 270°, 360°). <div style="border: 1px solid black; padding: 5px;"> <p>! NOTĂ</p> <ul style="list-style-type: none"> • Dimensiunea acceptată a fotografiei este limitată. Nu puteți roti o fotografie dacă rezoluția lățimii rotite este mai mare decât dimensiunea acceptată a rezoluției. </div>
⌕ (Vizualizare completă)	Vizionează fotografia în mod complet sau în mod original.
e (ECONOMISIRE ENERGIE)	Crește sau descrește luminozitatea ecranului dvs.
3D	Vizionează imagini 3D. (Numai modele 3D)
Opțiuni	Afișează meniul Opțiuni (Consultați p.72).
Ascundere	Ascunde fereastra cu opțiuni. Pentru a afișa opțiunile, apăsați OK .
Ieșiți	Se deplasează la ecranul de meniu anterior.

Opțiuni Q.MENU (Meniu rapid) pentru lista foto

- 1 Apăsați **Q. MENU (Meniu rapid)**.
Va apărea o fereastră pop-up.
- 2 Apăsați butoanele de navigare pentru a derula până la opțiuni și apăsați **OK**.
- 3 Apăsați butoanele de navigare pentru a derula până la una dintre opțiunile următoare și apăsați **OK**.

Setare vizualizare fotografii.

Opțiuni	Descriere
Vitez.planşe	Selectează viteza unei diaporame (Rapidă, Medie, Lentă).
BGM	Selectează un folder cu muzică pentru muzica de fundal. Selectați opțiunea Repetare sau Aleatoriu. NOTĂ <ul style="list-style-type: none"> • Nu puteți schimba folderul cu muzică în timp ce este redată muzica de fundal.

NOTĂ

- Valorile opțiunilor modificate în Lista foto nu afectează Lista filme și Lista muzică.
- Valorile opțiunilor modificate în Lista foto sau în Lista muzică sunt modificate similar în Lista foto și în Lista muzică, dar nu și în Lista filme.

Setare video.

Vă permite să modificați setările video. (Consultați „Setări IMAGINE”)

Setare audio.

Vă permite să modificați setările Audio. (Consultați „Setări AUDIO”)

Ascultare muzică

- 1 Apăsați **Home (Acasă)** pentru a accesa meniul inițial.
- 2 Apăsați butoanele de navigare pentru a derula până la **Smart Share** și apăsați **OK**.
- 3 Apăsați butoanele de navigare pentru a derula până la dispozitivul dorit și apăsați **OK**.
- 4 Apăsați butoanele de navigare pentru a derula până la **Listă muzică** și apăsați **OK**.
- 5 Apăsați butoanele de navigare pentru a selecta un folder sau un fișier dorit și apăsați **OK**.
- 6 Redați muzică utilizând următoarele meniuri/butoane.



Buton	Descriere
Buton de navigare	Derulează prin fișiere.
OK	Redă fișierul evidențiat.
P ^ v	Se deplasează la pagina anterioară sau la cea următoare.
Buton roșu	Modificare dispozitiv: Modifică la o intrare diferită.
Buton verde	Mergeți la folderul rădăcină.
Butonul galben	Mergeți la folderul superior.
Butonul albastru	Deschideți playerul muzical. Este activat în timpul redării muzicii.

- 7 Controlați redarea utilizând următoarele butoane.



Buton	Descriere
■	Oprește redarea.
▶	Redă un fișier muzical.
	Înterupe sau reia redarea.
◀◀	Trece la fișierul anterior.
▶▶	Trece la fișierul următor.
< >	Indică un cursor.
(ECONOMISIRE ENERGIE)	Crește sau descrește luminozitatea ecranului dvs.
Q. MENU (MENU RAPID)	Afișează meniul Opțiuni (Consultați p.74).
BACK (ÎNAPOI)	Ascunde fereastra cu opțiuni. Pentru a afișa opțiunile, apăsați OK .
EXIT (IEȘIRE)	Se deplasează la ecranul de meniu anterior.

Sfaturi pentru redarea fișierelor muzicale

- Această etichetă nu poate accepta fișierele MP3 care au încorporată eticheta ID3.

Opțiunile Q.MENU (Meniu rapid) pentru lista de muzică

- 1 Apăsați **Q. MENU (Meniu rapid)**.
Va apărea o fereastră pop-up.
- 2 Apăsați butoanele de navigare pentru a derula până la opțiuni și apăsați **OK**.
- 3 Apăsați butoanele de navigare pentru a derula până la una dintre opțiunile următoare și apăsați **OK**.

! NOTĂ

- Valorile opțiunilor modificate în Listă filme nu afectează Lista de poze și Listă muzică.
- Valoarea opțiunii modificate în Listă de poze și Listă muzică este modificată similar în Lista de poze și Listă muzică.

Setare redare audio.

Selectați opțiunea Repetare sau Aleatoriu.

Setare audio.

Vă permite să modificați setările Audio. (Consultați „Setări AUDIO”)

! NOTĂ

- Televizorul nu va reda fișierele protejate împotriva copierii.
- Dacă televizorul nu este în uz pentru o anumită perioadă în timpul redării, va apărea caseta de informații ca screen saver pentru a împiedica efectul „image burn”.
Pentru a reveni la ecranul Listă muzică, apăsați **OK**.

Denumire fișier

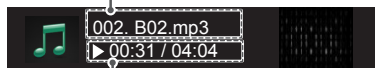

Durata scursă/Durată

Funcția Legătură media

Programul Legătură media vă permite să vă conectați la Plex Media Server. Plex Media Server se poate descărca gratuit de pe www.plexapp.com. Acesta vă permite să redați fișiere media și să descărcați aplicații Plex. Aplicațiile Plex sunt descărcate în computerul dvs. și nu ocupă spațiul de stocare al televizorului.



NOTĂ

- Vă recomandăm să instalați versiunea 0.9.1.14 sau o versiune mai recentă a PLEX Media Server pe Mac sau PC. (Descărcați fișierul de instalare de la <http://www.plexapp.com/medialink>)
- GUI este afișată în limba engleză și datele transmise nu vor fi afișate când utilizați următoarele limbi: thailandeză, arabă, persană, ebraică, kurdă.
- Când utilizați plugin-ul video, este posibil ca formarea memoriei tampon inițiale să dureze o perioadă dacă televizorul nu acceptă un fișier ce trebuie redat și conversia trebuie efectuată pe computer. Performanța conversiei poate varia în funcție de performanțele computerului și de viteza rețelei.
- Când redați fișierele stocate în computer (filme, emisiuni TV, muzică), formatele acceptate sunt identice cu cele pentru funcția DLNA. Funcția "omitere conținut" nu este acceptată în timpul redării fișierelor muzicale. (Identice pentru DLNA)
- În timpul redării filmelor HD prin Wi-Fi este posibil să experimentați probleme datorită încetinirii vitezei rețelei..
- Atunci când utilizați un router este posibil ca televizorul să nu detecteze computerul datorită setărilor router-ului. (De exemplu, când utilizați funcția transmisie multiplă pe anumite routere, televizoarele nu pot detecta computerele prin Wi-Fi.)
- Este posibil ca anumite plugin-uri să nu funcționeze, în funcție de formatul media.
- Plugin-urile fac obiectul modificărilor și este posibil să nu mai funcționeze fără notificare prealabilă, după dorința furnizorului.

Conexiunea Legătură media

- 1 Televizorul dvs. trebuie să fie conectat la rețeaua de domiciliu. Folosind o conexiune cu fir sau fără fir. (Consultați p.45 până la 51).
- 2 Puteți descărca PLEX de la <http://www.plexapp.com/medialink>.
 - Pentru informații suplimentare legate de instalare, vizitați site-ul Web de mai sus.
- 3 Când rulați PLEX pentru prima dată, asistentul de instalare vă ghidează prin pașii de setare a programului.
 - Pentru informații legate de utilizarea asistentului de instalare, vizitați site-ul Web de mai sus.

Utilizarea Legăturii media

- 1 Apăsați **HOME** pentru a accesa meniul inițial.
- 2 Apăsați butoanele de navigare pentru a derula la **Legătura media** și apăsați **OK**.
- 3 Sunt afișate secțiunile Legăturii media ale computerului conectat. Selectați o pictogramă pentru a vizualiza suporturile partajate în această categorie.



Opțiuni	Descriere
1	Aceasta este o listă de categorii setată de dvs. pe computerul conectat.
2	Aceasta este o listă cu plugin-uri pentru conținutul online.
3	Modificați ordonarea secțiunii. - După numele serverului: Ordonati lista după numele serverului. - După numele elementului: Ordonati lista după numele elementului.
4	Selectați alt dispozitiv.
5	Utilizând PLEX Online, puteți instala, elimina sau actualiza aplicațiile pe computer.
6	Vă deplasați la pagina anterioară.
7	Ieșiți din Legătura media.

Vizionarea filmelor

Legătura media va recupera informațiile despre filmele partajate așa cum este descris mai jos.

- 1 Apăsați **HOME** pentru a accesa meniul inițial.
- 2 Apăsați butoanele de navigare pentru a derula la **Legătura media** și apăsați **OK**.
- 3 Apăsați butoanele de navigare pentru a derula la Video și apăsați **OK**.



Opțiuni	Descriere
1	Se afișează informații pentru filmul selectat.
2	Se afișează imaginile capturate din fișierul filmului.
3	Căutați filmele din această secțiune.
4	Afișați lista în funcție de filtrul selectat.
5	Selectați redarea filmului în modul ecran întreg. Dacă filmul a fost deja redat, puteți continua de la ultima scenă.
6	Vă deplasați la pagina anterioară.
7	Ieșiți din Legătura media.

Utilizarea secțiunii Muzică

Puteți să vizualizați informații despre fișierele muzicale care au fost setate pentru secțiunea Muzică și să vă bucurați de ele.

- 1 Apăsați **HOME** pentru a accesa meniul inițial.
- 2 Apăsați butoanele de navigare pentru a derula la **Legătură media** și apăsați **OK**.
- 3 Apăsați butoanele de navigare pentru a derula la secțiunea Muzică și apăsați **OK**.



Opțiuni	Descriere
1	Ordonăți fișierele muzicale din secțiunea selectată în ordinea artist > album > titlu melodie.
2	Selectați un folder sau o melodie.
3	Afișați artistul, albumul și informațiile fișierului muzical selectat.
4	Căutați fișiere muzicale în cadrul acestei secțiuni.
5	Afișați lista în funcție de filtrul selectat.
6	Vă deplasați la pagina anterioară.
7	Ieșiți din Legătura media.

Utilizarea secțiunii Program TV

Puteți să vizualizați informații despre programele incluse în secțiunea TV Show (Program TV) și să vă bucurați de ele.

- 1 Apăsați **HOME** pentru a accesa meniul inițial.
- 2 Apăsați butoanele de navigare pentru a derula la **Legătură media** și apăsați **OK**.
- 3 Apăsați butoanele de navigare pentru a derula la secțiunea TV Show (Program TV) și apăsați **OK**.

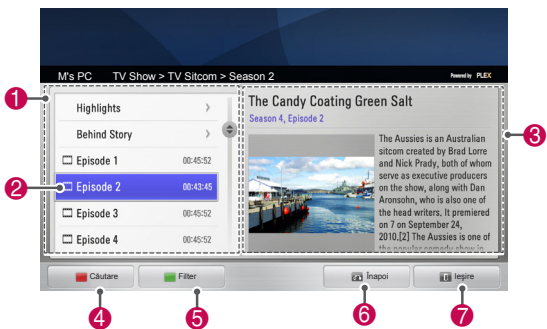

Opțiuni	Descriere
1	Ordonăți fișierele programului TV din secțiunea selectată în ordinea nume program > sezon > episod.
2	Selectați un folder sau un program.
3	Afișați informații pentru programul selectat.
4	Căutați programe TV în această secțiune..
5	Afișați lista în funcție de filtrul selectat.
6	Vă deplasați la pagina anterioară.
7	Ieșiți din Legătura media.

Instalarea plugin-urilor

Legătura media vă permite să instalați plugin-uri pentru a vă bucura de conținutul media de pe Web.

- 1 Apăsați **HOME** pentru a accesa meniul inițial.
- 2 Apăsați butoanele de navigare pentru a derula la **Legătura media** și apăsați **OK**.
- 3 Apăsați butonul galben pentru a selecta PLEX online..

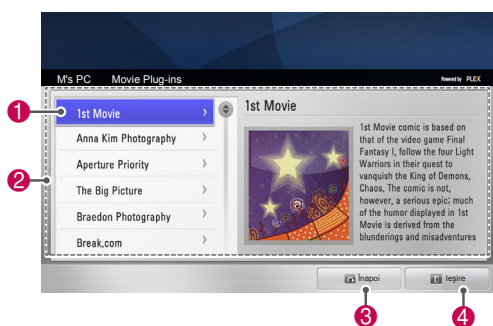

Opțiuni	Descriere
1	Mutați cursorul pe un plug-in pentru a vizualiza informațiile despre acesta pe panoul din dreapta. Plug-in-uri instalate deja: Puteți să le rulați, să le actualizați sau să le reinstalați. Plug-in-uri neinstalate: Le puteți instala. Odată instalate, puteți rula plugin-urile selectând Video Plug-in (Plug-in pentru videoclipuri), Music Plug-in (Plug-in pentru muzică) sau Picture Plug-in (Plug-in pentru fotografiile din ecranul principal al Legăturii media).
2	O listă cu plugin-uri va fi disponibilă pentru instalare.
3	Vă deplasați la pagina anterioară.
4	Ieșiți din Legătura media.

Funcția DVR

(Această funcție este activată numai în Finlanda, Suedia, Norvegia, Danemarca, Spania, Rusia, Ucraina, Kazahstan, Lituania, Estonia, Letonia și Cehia.)

Precauții în cazul utilizării dispozitivului USB

! NOTĂ

- Poate fi recunoscut numai un dispozitiv de stocare USB.
- Dacă un dispozitiv de stocare USB este conectat prin intermediul unui hub de rețea USB, dispozitivul nu poate fi recunoscut.
- Un dispozitiv de stocare USB care utilizează un program de recunoaștere automată ar putea să nu fie recunoscut.
- Un dispozitiv de stocare USB care utilizează propriul driver s-ar putea să nu fie recunoscut.
- În cazul mai multor partiții sau al unui cititor de card, pot fi recunoscute până la patru carduri de memorie în același timp.
- Viteza de recunoaștere a unui dispozitiv de stocare USB ar putea depinde de fiecare dispozitiv.
- Nu opriți televizorul sau nu deconectați dispozitivul USB atunci când dispozitivul de stocare USB este în funcțiune. Atunci când un astfel de dispozitiv este detașat sau deconectat, fișierele stocate sau dispozitivul de stocare USB ar putea fi deteriorate.
- Vă rugăm să conectați la alimentare un dispozitiv de stocare USB care necesită o sursă de alimentare externă. În caz contrar, dispozitivul ar putea fi imposibil de recunoscut.
- Vă rugăm să conectați un dispozitiv de stocare USB cu cablul oferit de către producătorul USB-ului. Dacă este conectat cu un cablu care nu este oferit de către producătorul USB-ului sau cu un cablu excesiv de lung, este posibil ca dispozitivul să nu fie recunoscut.
- Este posibil ca unele dispozitive de stocare USB să nu fie acceptate sau să nu funcționeze corect.
- Televizorul va afișa până la 128 de caractere ale numelui unui fișier.

- Vă rugăm să efectuați copii de rezervă ale fișierelor importante deoarece este posibil ca datele de pe dispozitivul USB să fie deteriorate. Gestionarea datelor este responsabilitatea consumatorului și, prin urmare, producătorul nu acoperă deteriorarea datelor.
- Capacitatea recomandată este 40 GB sau peste și 1 TB sau mai puțin pentru un HDD USB.
- Orice dispozitiv cu capacitate mai mare decât cea recomandată s-ar putea să nu funcționeze corect.
- Este posibil ca redarea unui fișier video prin intermediul unei conexiuni USB care nu acceptă viteză mare să nu funcționeze corect.
- Dispozitivele de stocare USB inferioare standardului USB 2.0 sunt, de asemenea, acceptate. Dar s-ar putea ca acestea să nu funcționeze corect în lista de filme.
- Vă rugăm să mențineți stabilitatea HDD utilizând instrumentul de evaluare a performanțelor HDD pentru a garanta acțiunea uniformă a HDD.
- Instrumentele de evaluare a performanțelor HDD verifică performanța HDD, respectiv rata de citire/scriere, timpul de acces, stabilitatea. Va putea să caute pe site-ul Web și să îl utilizeze cu ușurință după descărcarea instrumentului de evaluare a performanțelor HDD.
- Hard disk-ul USB DVR acceptă numai tipuri de discuri SSD sau HDD. (Memoria USB nu este acceptată.)
- Un SSD (Solid State Drive) are un număr limitat de cicluri de scriere/ștergere. Un HDD (Hard Disk Drive) este recomandat pentru acest produs.

Comutare oră (PAUZĂ și REPERARE REDARE LIVE TV)

Această funcție îi permite unității să înregistreze automat live TV și să-l facă disponibil pentru vizionare în orice moment.

Având funcția Comutare oră pornită, puteți întrerupe și relua vizionarea normală TV în orice moment fără a pierde nicio transmisie live.

Este posibil ca funcțiile Comutare oră și Înregistrare să nu funcționeze dacă puterea semnalului este slabă.

Această funcție este operată numai după inițializarea Dispozitivului USB.

Conectarea dispozitivelor de stocare USB

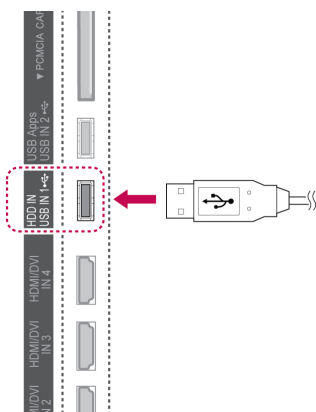

- 1 Conectați dispozitivul USB la mufele **USB IN 1/ HDD IN** din partea laterală a televizorului.
- 2 Pentru a utiliza dispozitivul USB (peste 40 GB) pentru DVR, executați Inițializare dispozitiv stocare prin USB.

NOTĂ

- Inițializează HDD-ul conectat la USB ca mod disc pentru DVR.
- Este activat numai când este conectat HDD-ul pe USB disponibil pentru DVR.
- Când se execută inițializarea dispozitivului USB, toate datele salvate pe dispozitivul USB sunt șterse.
- În timpul efectuării inițializării dispozitivului USB, nu scoateți dispozitivul USB. Pot apărea erori pe televizor și pe dispozitivul de stocare.

Inițializare dispozitiv stocare prin USB

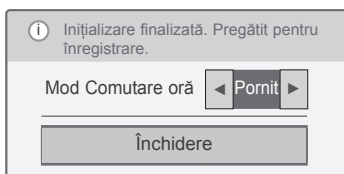
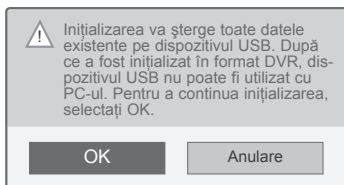
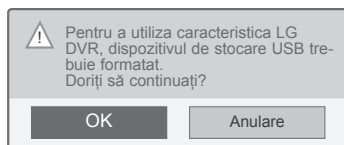

- 1 Conectați un USB neformatat pentru DVR și apăsați **REC (Înregistrare)** pentru a inițializa dispozitivul de stocare prin USB.
- 2 Apăsați butoanele de navigare pentru a derula până la **OK** și apăsați **OK**.
- 3 Apăsați butoanele de navigare pentru a derula până la **Pornit** sau **Oprit** și apăsați **OK**.

NOTĂ

- Când inițializarea este finalizată, se afișează o notificare pop-up de finalizare, iar HDD-ul pe USB conectat este disponibil pentru DVR.
- În funcție de capacitatea dispozitivului USB, durata de inițializare poate varia.
- Dispozitivul USB inițializat nu este recunoscut de PC.
- Când este conectat un dispozitiv USB de mai puțin de 40 GB, Inițializarea dispozitivului de stocare prin USB nu este activată.
- Dimensiunea maximă acceptată a HDD-ului extern pentru copii de siguranță este de până la 1 TB.

Modificarea modului Comutare oră în timpul utilizării DVR

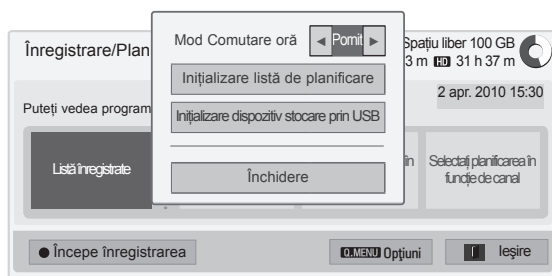

- 1 După conectarea dispozitivului USB, apăsați butonul **OK**.
- 2 Apăsați butonul galben pentru a afișa meniul de opțiuni DVR și apăsați **Q.MENU (MENIU RAPID)**.
- 3 Apăsați butoanele de navigare pentru a derula până la **Modul Comutare oră** și apăsați **OK**.
- 4 Apăsați butoanele de navigare pentru a derula până la **Pornit** sau **Oprit** și apăsați **OK**.
- 5 Atunci când ați terminat, apăsați **EXIT (IEȘIRE)**.
Atunci când reveniți la meniul anterior, apăsați **BACK (ÎNAPOI)**.

Meniu	Descriere
Listă înregistrate	Se deplasează la Listă înregistrată .
Listă de planificare	Se deplasează la Lista de planificare .
Selectați planificarea în funcție de dată	Se deplasează la Temporizator manual .
Selectați planificarea în funcție de canal	Configurați înregistrarea cronometrului accesând Ghidul de programe.

Inițializare dispozitiv stocare prin USB în timpul utilizării DVR

- 1 După conectarea dispozitivului USB, apăsați butonul **OK**.
- 2 Apăsați butonul galben pentru a afișa meniul de opțiuni DVR și apăsați **Q.MENU (MENIU RAPID)**.
- 3 Apăsați butoanele de navigare pentru a derula până la **Inițializare dispozitiv stocare prin USB** și apăsați **OK**.
- 4 Atunci când ați terminat, apăsați **EXIT (IEȘIRE)**.
Atunci când reveniți la meniul anterior, apăsați **BACK (ÎNAPOI)**.

Progres Comutare oră



- 1 După conectarea dispozitivului USB, apăsați butonul **OK**.
- Imediat ce începe Comutarea oră, o bară de progres care indică stadiul curent al înregistrării este afișată în partea inferioară a ecranului.
- Apăsați butonul **BACK (ÎNAPOI)** pentru a ascunde „Bara de progres” sau apăsați butonul **OK** pentru a afișa „Bara de progres”.
- Această funcție este păstrată chiar și la schimbarea unui program în timpul Comutării oră.

„Bara de progres”?

Această funcție indică ce analizare a funcției Comutare oră este posibilă, o poziție de transmisie curentă pe ecran și o poziție de transmisie live.

- 1 Previzualizare
 - 2 Locația curentă și timpul de progres în redare
 - 3 Timpul total de progres al Comutării oră
- ▶ Redare
 - ▶▶ Derulare rapidă înainte
 - ◀◀ Derulare înapoi
 - ▯ Pază
 - ↶ Vizualizare directă +
 - ↷ Vizualizare directă -
 - ▯▶ Printr-un ecran
 - ▶ Redare lentă

! NOTĂ

- Pentru a economisi spațiu pe hard-disk, nu se salvează nimic când nu este semnal.
- Funcția Comutare oră poate fi utilizată pentru maxim 2 ore.
- Nu puteți efectua schimbarea programului sau conversia intrării la înregistrare.
- Când porniți, este posibil să dureze maxim 3 minute pentru a inițializa HDD-ul.
- Este posibil ca înregistrarea sau redarea programului înregistrat să nu se inițieze pentru un program protejat împotriva copierii.
- Durata de înregistrare instantanee este setată la 3 ore, iar durata maximă acceptată este de până la 5 ore.
- O miniatură este creată la fiecare 3 minute pentru înregistrări mai lungi de 18 minute și la intervale cuprinse între 1 și 3 minute pentru înregistrări mai scurte de 18 minute.
- Sunt create până la 6 miniaturi pe un ecran.
- DVR este disponibil în Canal DTV.
- Programele radio sau prin satelit ori anumite programe codate nu pot fi înregistrate.
- Puteți înregistra și vă puteți bucura de programe DTV în 3D.

Redarea în timpul funcției Comutare oră

În timpul redării Comutare oră sunt disponibile următoarele opțiuni.

Utilizarea telecomenzii

Puteți reda partea salvată temporar prin diferite metode în timpul Comutare oră.

Buton	Descriere
◀ ▶	În timpul redării, apăsați în mod repetat butonul REW (DERULARE ÎNAPOI) (◀) sau FF (DERULARE ÎNAINTE) (▶) pentru a mări viteza. - Ori de câte ori apăsați butonul, viteza de căutare va crește în etape (până la 4 etape).
▶	În timpul redării, apăsați pe butonul Pause (Pauză) (). - Este afișat ecranul Pauză. - Ori de câte ori apăsați butonul Pause (Pauză) () din ecranul Pauză, acesta se va muta ecran cu ecran (▶). - Apăsați butonul Pauză (), apoi utilizați butonul FF (DERULARE ÎNAINTE) (▶) pentru mișcare lentă (▶).
< >, OK	Când mișcați cursorul utilizând butonul de navigare (< >) în timpul redării, apoi apăsați butonul OK , ecranul va reda direct ecranul corespunzător unde este amplasat cursorul. (◀, ▶)
LIVE TV	Pentru a viziona transmisiile curente live, apăsați butonul LIVE TV în timpul redării.

ÎNREGISTRAREA

Utilizați această funcție când nu puteți viziona programul dorit deoarece sunteți plecat.

Pornirea/Oprirea înregistrării

Puteți înregistra programul pe care-l vizionați.

Pornirea înregistrării

- 1 Apăsați **REC (Înregistrare)** pentru a porni înregistrarea.

Oprirea înregistrării

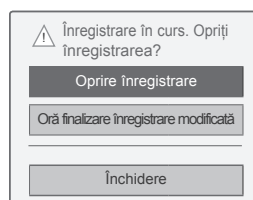

- 1 Apăsați **REC (Înregistrare)** pentru a opri înregistrarea.
- 2 Apăsați butoanele de navigare pentru a derula până la **Oprire înregistrare** și apăsați **OK**.

! NOTĂ

- De asemenea, puteți opri înregistrarea apăsând **STOP** (■) .

Modificare oră finalizare înregistrare

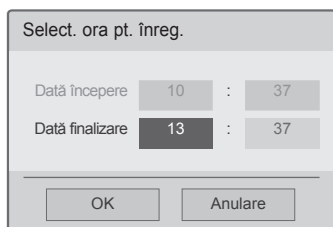
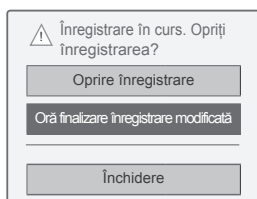

- 1 Apăsați **REC (Înregistrare)** pe înregistrare.
- 2 Apăsați butoanele de navigare pentru a derula până la **Oră finalizare înregistrare modificată** și apăsați **OK**.
- 3 Apăsați butoanele de navigare pentru a derula până la setare oră finalizare înregistrare și apăsați **OK**.



NOTĂ

- Atunci când înregistrați, dacă spațiul de stocare disponibil nu este suficient, înregistrarea se va opri automat.
- Înregistrările de mai puțin de 10 secunde nu vor fi salvate.
- Timpul de înregistrare disponibil este de maxim 5 ore.
- Pentru a salva spațiu pe disc în timp ce se înregistrează transmisiile, nu se va salva nicio dată dacă nu există niciun semnal.
- Funcția de înregistrare nu se va iniția pentru un program protejat împotriva copierii.
- Este posibil ca ora afișată să difere ușor de ora reală.
- Atunci când nu există niciun semnal sau este vizualizată o sursă de film, este posibil ca ora afișată să difere ușor de ora reală.



AVERTISMENT

- Materialele transmise sunt protejate de drepturi de autor și înregistrarea și redarea unor astfel de materiale sunt permise numai cu acordul proprietarului dreptului de autor.
- Înregistrările video și audio pe care le realizați utilizând acest dispozitiv de înregistrare sunt destinate exclusiv utilizării personale. Nu aveți voie să le vindeți sau să le închiriați altor persoane.

PLANIFICARE

Temporizator manual

Această funcție este ușor de înregistrat pentru înregistrarea rezervată. Înregistrarea contorizată este setată.

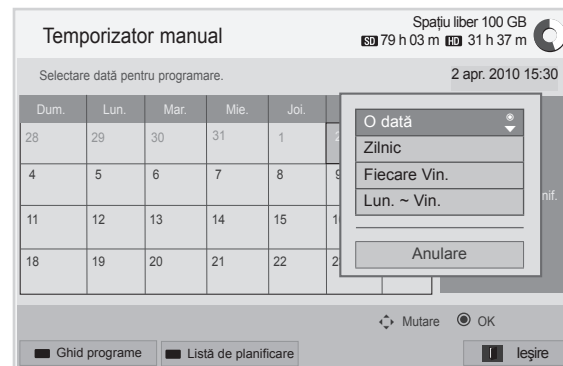
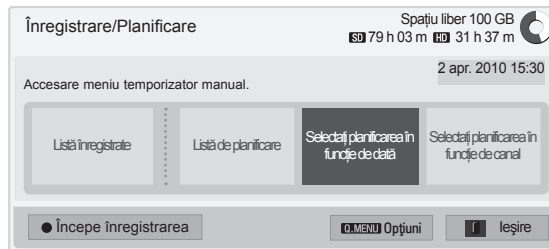

- 1 După conectarea dispozitivului USB, apăsați butonul **OK**.
- 2 Apăsați butonul galben.
- 3 Apăsați butoanele de navigare pentru a derula până la **Selectați planificarea în funcție de dată** și apăsați **OK**.
- 4 Apăsați butoanele de navigare pentru a derula până la selectarea datei și apăsați **OK**.
- 5 Apăsați butoanele de navigare pentru a derula până la selectarea repetării și apăsați **OK**.
- 6 Apăsați butoanele de navigare pentru a derula până la setarea tipului de planificare, a duratei și a programului și apăsați **OK**.
- 7 Când ați terminat, apăsați **EXIT (IEȘIRE)**. Atunci când reveniți la meniul anterior, apăsați **BACK (ÎNAPOI)**.

Listă de planificare

Această funcție este utilizată pentru a afișa programul planificat. Puteți salva până la 30 de programe.

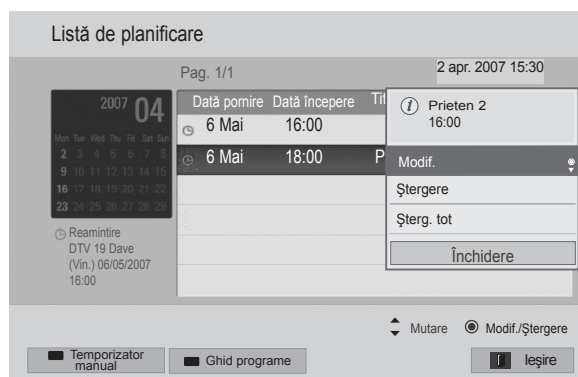
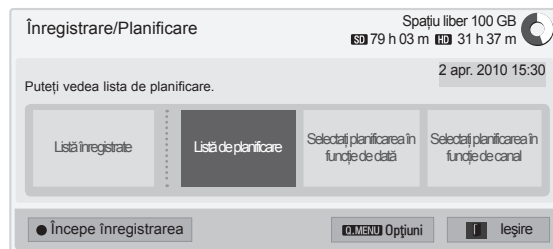

- 1 După conectarea dispozitivului USB, apăsați butonul **OK**.
- 2 Apăsați butonul galben.
- 3 Apăsați butoanele de navigare pentru a derula până la **Listă de planificare** și apăsați **OK**.
- 4 Apăsați butoanele de navigare pentru a selecta un program dorit și apăsați **OK**.
- 5 Atunci când ați terminat, apăsați **EXIT (IEȘIRE)**. Atunci când reveniți la meniul anterior, apăsați **BACK (ÎNAPOI)**.

Meniu	Descriere
Modif.	Editați conținutul din Data pornire/Data oprire/Data finalizare/Titlu/Repetare . Trebuie să apăsați butonul BACK (Înapoi) pentru a salva conținutul editat. Această caracteristică este dezactivată în reamintirea rezervată.
Ștergere	Ștergeți elementul selectat din listă.
Șterg. tot	Ștergeți toate elementele din listă.
Închidere	Închideți meniul pop-up.

Inițializarea listei de planificare

Această funcție este destinată resetării listei de planificare.

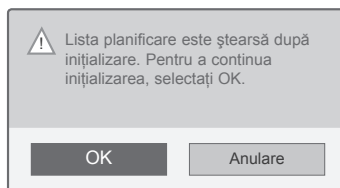
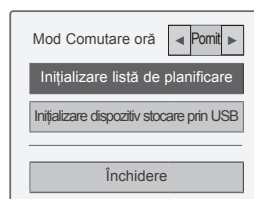

- 1 După conectarea dispozitivului USB, apăsați butonul **OK**.
- 2 Apăsați butonul galben pentru a afișa meniul de opțiuni DVR și apăsați **Q.MENU (MENU RAPID)**.
- 3 Apăsați butoanele de navigare pentru a derula până la **Inițializare listă de planificare** și apăsați **OK**.
- 4 Apăsați butoanele de navigare pentru a derula la **OK** și apăsați **OK**. Porniți inițializarea listei de planificare.
- 5 Atunci când ați terminat, apăsați **EXIT (IEȘIRE)**. Atunci când reveniți la meniul anterior, apăsați **BACK (ÎNAPOI)**.

Ghid programe

Această funcție este ușor de înregistrat pentru înregistrarea rezervată. (Consultați „EPG“).

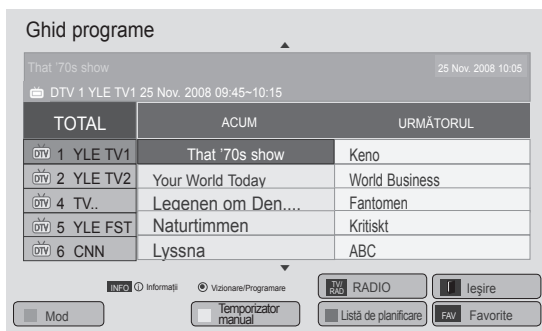
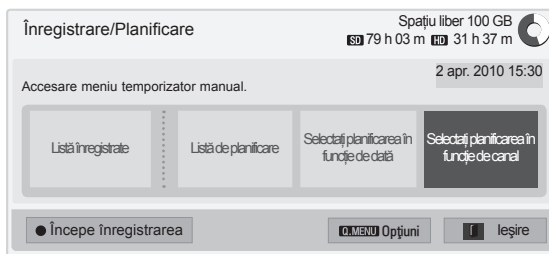

- 1 După conectarea dispozitivului USB, apăsați butonul **OK**.
- 2 Apăsați butonul galben.
- 3 Apăsați butoanele de navigare pentru a derula până la **Selectați planificarea în funcție de canal** și apăsați **OK**.
- 4 Apăsați butoanele de navigare pentru a derula până la selectarea unui program și apăsați **OK**.
- 5 Atunci când ați terminat, apăsați **EXIT (IEȘIRE)**.

Când reveniți la meniul anterior, apăsați **BACK (ÎNAPOI)**.

NOTĂ

- Înregistrarea nu este posibilă cu programe protejate împotriva copierii.

Program cu protecție împotriva copierii: eșec la înregistrare.

- Când este înregistrată o sursă externă de slabă calitate, calitatea înregistrării nu va fi optimă.
- Timpul disponibil pentru înregistrare manuală este de maxim 5 ore și de minim 2 minute.
- Când stația de transmisie trimite informații greșite despre oră, este posibil ca înregistrarea rezervată să eșueze.
- Dacă sunt setate programe diferite pentru aceeași oră pentru înregistrarea temporizată și rezervată, acest televizor este pornit la programul de înregistrare rezervată.
- Dacă opriți alimentarea în timpul înregistrării, este posibil ca programul care este înregistrat să nu se salveze. Prin urmare, este bine să se apese butonul **STOP (■)** și să se verifice lista rezervată/înregistrată, apoi să se oprească alimentarea.
- Înregistrarea nu poate fi rezervată pentru o perioadă mai mică de 10 secunde.
- Deoarece titlul și ora programului pentru înregistrare/reamintire se bazează pe informațiile transmise de la stația de transmisie, este posibil ca acestea să fie diferite de cele reale, în funcție de situația stației de transmisie.
- Înregistrarea orei poate diferi în funcție de rezoluția semnalului de intrare sau de capacitatea HDD-ului pe USB.
- Când este ora de începere a înregistrării rezervate, iar alimentarea televizorului este oprită, televizorul va porni alimentarea părții necesare pentru înregistrare și va continua rezervarea.
- Când este ora de începere a înregistrării rezervate, iar înregistrarea imediată este în curs, înregistrarea programului care se înregistrează va fi oprită și salvată, apoi se va continua înregistrarea rezervată.
- Dacă televizorul este scos din priză o dată sau oprit, înregistrarea rezervată nu va funcționa.

PROGRAM TV ÎNREGISTRAT

Puteți viziona lista de programe înregistrate dintr-o singură privire.

Programele înregistrate stocate pe dispozitivul USB pot fi redată.

Lista de programe TV înregistrate



- 1 După conectarea dispozitivului USB, apăsați butonul **OK**.
- 2 Apăsați butonul verde pentru a selecta **Listă înregistrată**.
- 3 Apăsați butoanele de navigare pentru a ajunge la programul înregistrat și apăsați **OK**.
- 4 Atunci când ați terminat, apăsați **EXIT (IEȘIRE)**.
Atunci când reveniți la meniul anterior, apăsați **BACK (ÎNAPOI)**.

NOTĂ

- Dacă există un sector eronat pe disc, o parte sau toate elementele listei de înregistrări pot fi șterse.
- Numărul maxim de înregistrări din cadrul listei de înregistrări este 200. Când numărul de înregistrări din lista de înregistrări este 200, nu mai puteți înregistra.
- Când durata completă a înregistrării este redată, ecranul va rămâne în starea oprită timp de 10 secunde, apoi va opri automat redarea.
- Înregistrarea poate fi redată chiar și în timpul înregistrării/înregistrării rezervate.
- În timpul redării înregistrării, hard diskul poate genera un anumit nivel de zgomot.
- Acest zgomot nu este relevant din punct de vedere al performanței și fiabilității produsului și este normal ca un hard disk să aibă un anumit nivel de zgomot.
- Programul înregistrat pe alt televizor nu poate fi redat, conform politicii drepturilor de autor. Dacă încercați să redați programul înregistrat pe alt televizor, veți vedea un ecran negru.

Modul de marcare



- 1 După conectarea dispozitivului USB, apăsați butonul **OK**.
- 2 Apăsați butonul verde pentru a selecta **Listă înregistrată**.
- 3 Apăsați **FAV (Favorite)** pentru a marca programul înregistrat dorit.
- 4 Apăsați butoanele de navigare pentru a selecta programul înregistrat dorit.
- 5 Apăsați butonul galben pentru a reda programul înregistrat marcat.

Buton	Descriere
Buton roșu	Demarcați tot: Schimbați programele înregistrate marcate în programe înregistrate nemarcate.
Buton verde	Marcați tot: Marcați toate programele înregistrate din listă.
Butonul galben	Redați marcate: Redați primul fișier selectat. După ce se încheie redarea programelor înregistrate, următorul selectat va fi redat automat.
Butonul albastru	Șterg. elem. marcate: Ștergeți programele înregistrate marcate.
FAV (FAVORITE)	Ieșiți din modul de marcare.

Redarea programelor înregistrate

Puteți reda un program selectat din lista înregistrată.



- 1 După conectarea dispozitivului USB, apăsați butonul **OK**.
- 2 Apăsați butonul verde pentru a selecta **Listă înregistrată**.
- 3 Apăsați butoanele de navigare pentru a ajunge la programul înregistrat și apăsați **OK**.
- 4 Apăsați butonul verde pentru a selecta **Opțiuni** și apăsați **OK**.
- 5 Atunci când ați terminat, apăsați **EXIT (IEȘIRE)**.

Atunci când reveniți la meniul anterior, apăsați **BACK (ÎNAPOI)**.

Meniu	Descriere
Redare de la un moment marcat.	Reia redarea de la punctul de oprire anterior.
Redare de la început	Redarea programelor înregistrate selectate.
Redenum.	Redenumiți programul.
Ștergere	Ștergeți programul.

„Bara de progres”?

Această funcție indică ce analizare a programului înregistrat este posibilă, o poziție a transmisiei curente pe ecran și o poziție de transmisie live.

- 1 Previzualizare
 - 2 Locația curentă și timpul de progres în redare
 - 3 Timpul progresului total pentru programul înregistrat
- ▶ Redare
 - ▶▶ Derulare rapidă înainte
 - ◀◀ Derulare înapoi
 - ▯▯ Pauză
 - ↶ Vizualizare directă +
 - ↷ Vizualizare directă -
 - ▶▶▶ Printr-un ecran
 - ▶▶▶▶ Redare lentă
 - (Albastru) Începere interval de repetare
 - (Galben) Începere interval de editare videoclip
 - (Albastru) Terminare interval de repetare
 - (Galben) Terminare interval de editare videoclip
 - Interval de repetare

Utilizarea telecomenzii

Puteți regla diferite metode în timpul redării programului înregistrat.

Buton	Descriere
◀▶	În timpul redării, în mod repetat, apăsați butonul REW (Derulare înapoi) (◀) sau FF (Derulare înainte) (▶) pentru a mări viteza. - Ori de câte ori apăsați butonul, viteza de căutare va crește în etape (până la 4 etape).
Buton verde	Opțiuni: Apăsați butonul verde pentru a introduce setări video și audio pentru fișierele înregistrate.
Butonul galben	Editare videoclip: Apăsați butonul galben la punctul de pornire unde doriți să setați intervalul editare a videoclipului și apăsați-l din nou la punctul de terminare. Pentru a salva, selectați Da. - Începutul intervalului de editare a videoclipului este afișat ca , iar sfârșitul intervalului de editare a videoclipului ca în bara de progres a înregistrării din partea de jos a ecranului. Începutul și sfârșitul intervalului de editare a videoclipului pot fi setate atât pe direcția înainte, cât și pe direcția înapoi. - Intervalele mai scurte de 10 secunde nu pot fi salvate.
Butonul albastru	Repetare: Apăsați butonul albastru la punctul de pornire unde doriți să setați intervalul de repetare și apăsați-l din nou la punctul de terminare. Pentru a anula redarea pentru intervalul de repetare, apăsați butonul albastru încă o dată. - Începutul intervalului de repetare este afișat ca , iar sfârșitul intervalului de repetare ca în bara de progres a înregistrării din partea de jos a ecranului. Începutul și sfârșitul intervalului de repetare pot fi setate atât pe direcția înainte, cât și pe direcția înapoi. - Intervalele mai scurte de 10 secunde nu pot fi setate. - Când intervalul de repetare este anulat, se va reveni la redarea normală din punctul final al intervalului.
▯▶	În timpul redării, apăsați pe butonul Pause (Pauză) (▯). - Este afișat ecranul Pauză. - Ori de câte ori apăsați butonul Pause (Pauză) (▯) din ecranul de pauză, acesta va muta ecran după ecran (▯▶). - Apăsați butonul Pause (Pauză) (▯) , apoi utilizați butonul FF (Derulare înainte) (▶) pentru mișcare lentă (▶). - Dacă nu apăsați niciun buton timp de 10 minute după pauză, se va reveni la redare.
< >, OK	Când mutați cursorul utilizând butonul de navigare (< >) în timpul redării, apoi apăsați butonul OK, ecranul va reda direct la ecranul corespunzător unde este situat cursorul. (↶.↷)
3D	Utilizări pentru vizionarea materialelor video 3D. (Doar la modelele 3D)

Funcția EPG (Ghid electronic programe) (în modul digital)

Acest sistem dispune de Ghid electronic programe (EPG - Electronic Programme Guide), care vă permite să navigați prin toate opțiunile de vizualizare disponibile.

EPG furnizează informații precum liste de programe, ora de începere și de terminare pentru toate serviciile disponibile. În plus, adesea sunt disponibile informații detaliate despre program prin intermediul EPG (disponibilitatea și cantitatea detaliilor despre aceste programe pot varia, în funcție de operatorul de servicii de transmisie respectiv).

Această funcție poate fi utilizată doar când sunt transmise informații EPG de către companiile de transmisie.

Trebuie să setați ceasul în meniul **Oră** înainte de a utiliza funcția EPG.

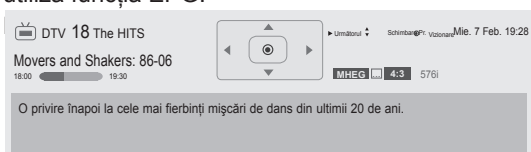

- Apăsați **INFO (Informații)** pentru a afișa informații despre programul curent.

	Afișat cu un program TV sau DTV.
	Afișat cu un program radio.
	Afișat cu un program MHEG.
	Afișat cu un program HE-AAC.
	Formatul de imagine pentru programul difuzat.
	Formatul de imagine pentru programul difuzat.
	Afișat cu un program teletext.
	Afișat cu un program cu subtitrare.
	Afișat cu un program codat.
	Afișat cu un program Dolby Digital.
	Afișat cu un program Dolby Digital PLUS.
576i/p, 720p, 1080i/p	Rezoluția pentru programul difuzat.
	Este posibil ca programul transmis cu această pictogramă să nu fie afișat în ieșirea pentru monitor, în funcție de informațiile programului.
	Afișat cu un program MHP.
>	Afișează informații despre programul următor.
^ v	Afișează informații despre alte programe.

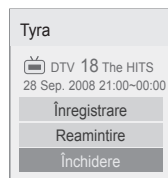

OK	Înregistrare: Apare o fereastră pop-up pentru setările de înregistrare. Reamintire: Rezervat.
^ v	Selectați modul de setare Înregistrare conținător/Reamintire.

Pornirea/Oprirea EPG

- 1 Apăsați **GUIDE (Ghid)** pentru a porni sau a opri EPG.

Selectarea unui program

- 1 Apăsați butoanele de navigare sau **P** ^ v pentru a selecta programul dorit.

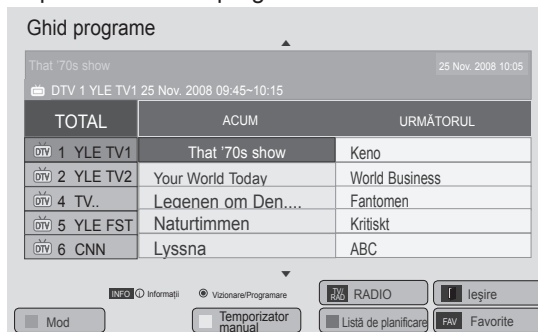

Modul ACUM/URMĂTORUL al ghidului

Puteți viziona un program în curs de transmisie și unul programat în continuare.

Buton	Descriere
Buton roșu	Schimbați modul EPG.
Butonul galben	Intrați în modul Temporizator manual. (Consultați p.84)
Butonul albastru	Intrați în modul Listă planificare. (Consultați p.85)
OK	Când este selectat „ACUM”, se deplasează la programul selectat, iar EPG dispăre. Când este selectat „URMĂTORUL”, apare o fereastră pop-up de rezervare.
< >	Selectați programul ACUM sau URMĂTORUL.
^ v	Selectați programul transmis.
P ^ v	În susul paginii/În josul paginii.
GUIDE (GHID)	Opriți EPG.
BACK (ÎNAPOI)	
EXIT (IEȘIRE)	
TV/RAD (TV/RADIO)	Selectați un program DTV sau RADIO.
INFO	Porniți sau opriți informațiile detaliate.
FAV (FAVORITE)	Schimbați modul de favorite.

Modul Ghid 8 zile

Buton	Descriere
Buton roșu	Schimbați modul EPG.
Buton verde	Intrați în modul de setare a datei.
Butonul galben	Intrați în modul Temporizator manual. (Consultați p.84)
Butonul albastru	Intrați în modul Listă planificare. (Consultați p.85)
OK	Când este selectat „Programul transmis momentan”, se deplasează la programul selectat, iar EPG dispăre. Când este selectat „Programul transmis în viitor”, apare o fereastră pop-up de rezervare.
< >	Selectați programul.
^ v	Selectați programul transmis.
P ^ v	În susul paginii/În josul paginii.
GUIDE (GHID)	Opriți EPG.
BACK (ÎNAPOI)	
EXIT (IEȘIRE)	
TV/RAD (TV/RADIO)	Selectați un program DTV sau RADIO.
INFO	Porniți sau opriți informațiile detaliate.
FAV (FAVORITE)	Schimbați modul de favorite.

Modul Schimbare dată

Buton	Descriere
Buton verde	Opriți modul Setare dată.
v	
BACK (ÎNAPOI)	Schimbați la data selectată.
OK	
< >	Selectați o dată.
GUIDE (GHID)	Opriți EPG.
EXIT (IEȘIRE)	

Caseta de descriere extinsă

Buton	Descriere
INFO	Afișează sau ascunde informațiile detaliate.
^ v	În susul textului/În josul textului.
< >	Selectați modul de setare Înregistrare contor/Reamintire.
GUIDE (GHID)	Opriți EPG.
EXIT (IEȘIRE)	

IMAGINILE 3D

(Numai modelele 3D)

Tehnologia 3D

Acest televizor poate afișa în format 3D prin intermediul transmisiei de date 3D sau când televizorul este conectat la un dispozitiv compatibil, precum un player Blu-ray 3D. Privitorul trebuie să poarte ochelari 3D compatibili pentru vedea aceste imagini în format 3D.



AVERTISMENT

- Când vizionați materiale video 3D vă recomandăm să mențineți o distanță de minim de două ori lungimea diagonalei ecranului.
- Pentru a viziona la televizor în format 3D, trebuie să vă puneți ochelarii 3D. Pentru cele mai bune rezultate, trebuie să purtați ochelari 3D marca LG. Este posibil ca imaginile 3D să nu se afișeze corespunzător în cazul utilizării unei alte mărci de ochelari 3D. Consultați manualul ochelarilor 3D pentru instrucțiuni legate de utilizarea acestora.
- Când urmăriți imagini 2D, se recomandă să scoateți ochelarii 3D. Dacă urmăriți imagini 2D cu ochelarii 3D, este posibil să vedeți imagini distorsionate.
- Dacă vizionați imaginile 3D de la o distanță prea mică o perioadă lungă de timp, acest lucru vă poate afecta vederea.
- Vizionarea cu ochelari 3D a programelor TV sau redarea jocurilor video care integrează imagini 3D pentru o perioadă lungă de timp vă pot provoca somnolență, dureri de cap sau oboseală generală și/sau a ochilor. Dacă aveți dureri de cap sau vă simțiți obosit ori somnolent, nu vă mai uitați la televizor și odihniți-vă.
- Femeile însărcinate, vârstnicii, persoanele cu probleme cardiace sau persoanele cu somnolență frecventă trebuie să evite vizionarea la televizorul 3D.
- Anumite imagini 3D vă pot determina să evitați sau să vă ascundeți de imaginea din materialul video. Prin urmare, este recomandabil să nu priviți la televizorul 3D când vă aflați lângă obiecte fragile sau lângă obiecte ce pot fi ușor răsturnate.
- Nu lăsați copiii sub 5 ani să privească la televizorul 3D. Acest lucru le poate afecta dezvoltarea vizuală.
- Avertisment legat de epilepsia fotosenzitivă: Unele persoane pot suferi o criză sau un

atac de epilepsie când sunt expuse la anumiți factori, printre care luminile sau imaginile intermitente de la televizor sau din jocurile video. Dacă dvs. sau alt membru al familiei a suferit de epilepsie, consultați doctorul înainte de a viziona la televizorul 3D. De asemenea, anumite simptome pot surveni în condiții nespecificate, fără să fi existat probleme anterioare. Dacă experimentați oricare dintre următoarele simptome, întrerupeți imediat vizionarea imaginilor 3D și consultați un doctor: amețelă sau irascibilitate ușoară, tranziții vizuale sau dioptrii modificate, instabilitate vizuală sau facială, precum spasme ale ochilor sau ale mușchilor, acțiuni inconștiente, convulsii, pierderea cunoștinței, confuzie sau dezorientare, pierderea simțului direcției, crampe sau greață. Părinții sunt obligați să-și monitorizeze copiii, inclusiv adolescenții, cu privire la aceste simptome, deoarece aceștia pot fi mai sensibili la efectele vizionării la televizorul 3D.

- Riscul de epilepsie fotosensibilă poate fi redus prin următoarele acțiuni.
 - » Luați pauze frecvente de la vizionarea la televizorul 3D.
 - » Persoanele cu dioptrii diferite la fiecare ochi pot viziona la televizor după ce au luat măsuri de corectare a vederii.
 - » Vizionați la televizor astfel încât ochii dvs. să fie la același nivel cu ecranul 3D și nu stați prea aproape de televizor.
 - » Nu vizionați imagini 3D când sunteți obosit sau bolnav și evitați vizionarea imaginilor 3D pe o perioadă lungă de timp.
 - » Nu purtați ochelarii 3D în alte scopuri decât pentru vizionarea imaginilor 3D de la televizorul 3D.
 - » Unele persoane se pot simți dezorientate după ce vizionează la televizorul 3D. Prin urmare, după ce vizionați la televizorul 3D, luați o pauză pentru a vă recăpăta concentrarea înainte de a vă deplasa.

**NOTĂ**

(Doar 42/47/55LW75**, 42/47/55LW77**, 47/55LW95** 72LZ97**)

- După ce porniți televizorul, acesta are nevoie de câteva secunde pentru a se calibra.
- În cazul în care există un obstacol între televizor și ochelarii 3D, este posibil ca imaginile 3D să nu se afișeze corespunzător.
- Nu utilizați televizorul în apropierea altor dispozitive electronice și a echipamentelor RF.
- Când urmăriți televiziunea digitală în modul pentru imagini 3D, semnalele de ieșire pe monitor nu pot fi transmise prin cablul SCART.
- Dacă setați modul 3D la Pornit în timpul realizării unei înregistrări programate pe televizorul digital, semnalele de ieșire pe monitor nu pot fi transmise prin cablul SCART și înregistrarea nu poate fi efectuată.
- Este posibil ca imaginile 3D să nu se afișeze dacă sunt vizionate în timp ce stați întins.
- Durează doar câteva clipe până când puteți vedea imaginile 3D când priviți în altă direcție, apoi reveniți cu privirea la programul 3D.

**NOTĂ**

(Doar 32/37/42/47/55LW55**, 32/37/42/47/55LW57**, 32/42/47/55LW65**)

- Când urmăriți televiziunea digitală în modul pentru imagini 3D, semnalele de ieșire pe monitor nu pot fi transmise prin cablul SCART.
- Dacă setați modul 3D la Pornit în timpul realizării unei înregistrări programate pe televizorul digital, semnalele de ieșire pe monitor nu pot fi transmise prin cablul SCART și înregistrarea nu poate fi efectuată.

Când utilizați ochelarii 3D**ATENȚIE**

- Nu utilizați ochelarii 3D pentru a înlocui ochelarii de vedere, ochelarii de soare sau ochelarii de protecție.
- Nu depozitați ochelarii 3D într-un spațiu fierbinte sau rece.
- Nu scăpați obiecte pe ochelarii 3D. Nu scăpați sau îndoiți ochelarii.
- Deoarece lentilele ochelarilor 3D se zgârie ușor, asigurați-vă că le curățați doar cu o cârpă moale. Deoarece ochelarii se pot zgâria ușor, scuturați praful înainte de a folosi o cârpă.
- Poate apărea o eroare de comunicare dacă ochelarii se află lângă dispozitive electronice care utilizează aceeași lățime de bandă (2,4 GHz), precum un cuptor cu microunde sau un produs LAN fără fir.

Distanța de vizionare a imaginilor 3D





(Doar 42/47/55LW75**, 42/47/55LW77**, 47/55LW95** 72LZ97**)

Dimensiunea televizorului, unghiul de vizionare și alte circumstanțe pot modifica distanța și unghiul de vizionare.

Distanță de vizionare	Distanță maximă de vizionare
2 m - 7 m	10 m

Vizualizarea imaginilor 3D

- 1 Redați videoclipul realizat în format 3D.
- 2 Apăsați **3D** pentru a viziona imagini 3D.
- 3 Purtați ochelarii 3D.
- 4 Apăsați butoanele de navigare pentru a derula la **OK** și apăsați **OK**.
- 5 Apăsați butoanele de navigare pentru a derula la formă și apăsați **OK**.

Mod	Descriere
2D » 3D	Comutare de la imagini 2D la imagini 3D. Videoclipurile 2D convertite la 3D pot apărea mai puțin realiste decât cele produse inițial ca videoclipuri 3D. 
Alăturat	
Sus și jos	
tablă de șah	
Cadre succesive	

- 6 Apăsați butonul **3D** la **2D oprit** sau **3D oprit**.

Opțiuni	Descriere
3D -> 2D	Afișează imagini în 2D fără niciun efect 3D.
3D oprit	Afișează imaginile în formatul original.
2D -> 3D	Afișează imaginile în 3D.
Anulare	Închideți fereastra pop-up.

Setarea imaginilor 3D

- 1 Apăsați **3D OPTION (Opțiune 3D)** în timp ce vizionați imagini 3D. Va apărea o fereastră pop-up.
- 2 Apăsați butoanele de navigare pentru a derula până la una dintre opțiunile următoare și apăsați **OK**.

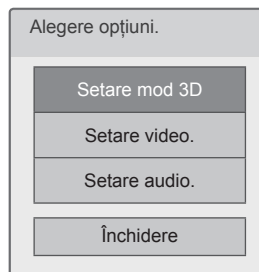

Setare mod 3D

Opțiuni (în funcție de model)	Descriere
Corecție imagine 3D	Selectați Stânga/dreapta sau Dreapta/stânga . Selectați ecranul cu material video 3D cu vizibilitatea mai bună.
Adâncime 3D	Reglează efectul stereoscopic al imaginii 3D convertite dintr-o imagine 2D.
Punct de vizualizare 3D	Deplasează imaginea 3D în față și în spate pentru a regla vizualizarea perspectivei 3D.
Optimizare 3D	Optimizează ecranul cu imagini 3D pentru mediul de vizionare.

Setare video.

Vă permite să modificați setările video. (Consultați „Setări pentru IMAGINE“).

Setare audio.

Vă permite să modificați setările Audio. (Consultați „Setări pentru AUDIO“).

**ATENȚIE**

- Este posibil ca unele meniuri să nu funcționeze în timpul vizionării imaginilor 3D.
- Imaginile 3D sunt dezactivate automat la comutarea canalelor DTV sau a sursei de intrare.
- Este posibil ca ecranul să nu fie afișat corespunzător dacă vizionați imagini 2D în modul pentru imagini 3D.
- Efectul 3D poate fi observat când modul 3D este selectat corect pentru semnalul de intrare 3D care intră în televizor.
- Pentru fișierele *.mpo (fișiere de pe camere 3D), modul pentru imagini 3D este activat automat.









**NOTĂ**

- Dacă selectați modul 3D, „Indicator de nivel putere“ este oprit automat.
- Puteți alege doar „**Oprit** sau **Cinema**“ cu butonul **AV MODE (Mod AV)** de pe telecomandă.
- Modul Economisire energie este dezactivat în timpul redării în 3D.
- Nu puteți accesa meniul Home (Acasă) în timp ce vizionați fișiere 3D.

PERSONALIZAREA SETĂRILOR TELEVIZORULUI

Meniul **INSTALARE**

- 1 Apăsați **Home (Acasă)** pentru a accesa meniul inițial.
- 2 Apăsați butoanele de navigare pentru a selecta meniul **INSTALARE** și apăsați **OK**.
- 3 Apăsați butoanele de navigare pentru a derula până la unul dintre meniurile următoare și apăsați **OK**.
- 4 Apăsați butoanele de navigare pentru a derula până la setarea sau la opțiunea dorită și apăsați **OK**.
- 5 Când ați terminat, apăsați **EXIT (Ieșire)**.

Meniu		Descriere
	SETARE	Configurează și editează programe.
	IMAGINE	Reglează dimensiunea, calitatea sau efectul imaginii.
	AUDIO	Reglează calitatea, efectul sau nivelul de volum al sunetului.
	TIMP	Setează ora, data sau caracteristica cronometru.
	BLOCARE	Blochează sau deblochează canale și programe.
	OPȚIUNI	Personalizează setările generale.
	REȚEA	Configurează setarea rețelei.
	ASISTENȚĂ	Verifică informațiile despre client.

Personalizarea setărilor

Setări pentru INSTALARE

- 1 Apăsați **Home (Acasă)** pentru a accesa meniul inițial.
- 2 Apăsați butoanele de navigare pentru a derula până la **SETARE** și apăsați **OK**.
- 3 Apăsați butoanele de navigare pentru a derula până la **SETARE** și apăsați **OK**.
- 4 Apăsați butoanele de navigare pentru a derula până la setarea sau la opțiunea dorită și apăsați **OK**.
 - Pentru a reveni la nivelul anterior, apăsați **BACK (Înapoi)**.
- 5 Când ați terminat, apăsați **EXIT (Ieșire)**.



Setările de program disponibile sunt descrise în cele ce urmează:

Setare	Descriere
Acord auto	Caută și salvează toate programele disponibile prin intermediul intrărilor de antenă, cablu sau satelit (Consultați p.31).
Acord manual	Caută și salvează manual programele pe care le doriți (Consultați p.36).
Editare program	Editează programele (Consultați p.39).
Amplificator	Setează la sensibilitatea optimizată, în funcție de recepția semnalului. (Consultați p.40).
Informații CI	Vă permite să vizualizați unele servicii criptate (servicii contra cost). (Consultați p.40).
Setare cablu DTV (Numai în modurile Cablu, Cablu și satelit(-Numai modurile Satelit))	Setează diverse opțiuni pentru vizualizarea programelor de televiziune digitală prin cablu. (Consultați p.34).
Setare satelit DTV (Numai în modurile Satelit, Antenă și satelit, Cablu și satelit-Numai modurile Satelit)	Setează diverse opțiuni pentru vizualizarea programelor de televiziune digitală prin satelit. (Consultați p.34).
Actual. listă prog. Tivu (Numai în modurile Satelit, Antenă și satelit, Cablu și Satelit - Numai modelele Satelit, numai în Italia)	Actualizează informațiile modificate ale listei de programe pe baza circumstanțelor de transmisie din țară și a satelitului. (Consultați p.35).

Setări pentru IMAGINE

- 1 Apăsați **Home (Acasă)** pentru a accesa Meniul inițial.
- 2 Apăsați butoanele de navigare pentru a derula până la **INSTALARE** și apăsați **OK**.
- 3 Apăsați butoanele de navigare pentru a derula până la **IMAGINE** și apăsați **OK**.
- 4 Apăsați Butoanele de navigare pentru a derula până la setarea sau la opțiunea dorită și apăsați **OK**.
- Pentru a reveni la nivelul anterior, apăsați **BACK (Înapoi)**.
- 5 Când ați terminat, apăsați **EXIT (Ieșire)**.

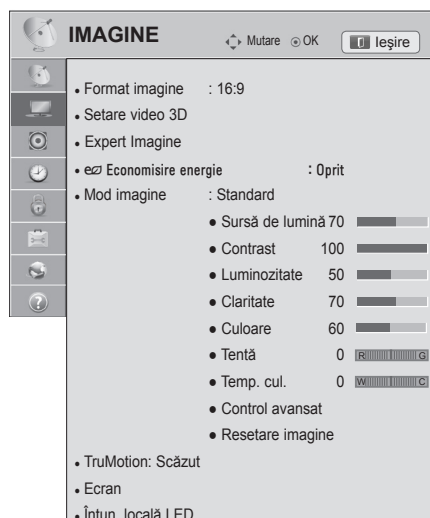

Setările de imagine disponibile sunt descrise în cele ce urmează.

Setare	Descriere								
Format imagine	Modifică dimensiunea imaginii pentru a vizualiza imaginile la dimensiunile lor optime (Consultați p.41).								
Setare video 3D (Numai modele 3D)	Setează opțiunea de imagini 3D. (Consultați p.92)								
Expert Imagine	<p>Reglează calitatea imaginii și calibrează ecranul. Opțiunile personalizate vor fi salvate ca Expert1 în modul Imagine.</p> <p>NOTĂ</p> <ul style="list-style-type: none"> • Dacă utilizați Expert Imagine, caracteristica Economisire energie se va opri automat. • Pentru a reseta modificările efectuate de Expert Imagine, acționați Resetare imagine când modul Imagine este Expert1. • În modul RGB-PC/HDMI-PC/DVI-PC, valorile Culoare, Tentă și Claritate oriz/vert modificate nu sunt aplicate. 								
Economisire energie	<p>Reduce consumul de energie prin reglarea luminozității ecranului.</p> <p>NOTĂ</p> <ul style="list-style-type: none"> • Când reglați Economisire energie în modul MHEG/MHP, setarea Economisire energie este aplicată după terminarea MHEG/MHP. • Dacă selectați „Video fără sonor” în timpul ascultării unui post de radio, consumul de energie se va reduce. • Când selectați Auto sau Maxim, Sursă de lumină nu va funcționa. <p>Opțiuni</p> <table border="1"> <tr> <td>Automat</td> <td>Lumina de fundal este reglată automat, în funcție de mediul înconjurător când se selectează Auto, utilizând caracteristica Senzor inteligent.</td> </tr> <tr> <td>Oprit</td> <td>Selectați dacă această caracteristică nu este necesară.</td> </tr> <tr> <td>Minim/Mediu/Maxim</td> <td>Selectează nivelul de luminozitate.</td> </tr> <tr> <td>Video fără sonor</td> <td>Ecranul se va stinge în 3 secunde. Apăsarea oricărui buton al telecomenzii va porni din nou ecranul.</td> </tr> </table>	Automat	Lumina de fundal este reglată automat, în funcție de mediul înconjurător când se selectează Auto , utilizând caracteristica Senzor inteligent .	Oprit	Selectați dacă această caracteristică nu este necesară.	Minim/Mediu/Maxim	Selectează nivelul de luminozitate.	Video fără sonor	Ecranul se va stinge în 3 secunde. Apăsarea oricărui buton al telecomenzii va porni din nou ecranul.
Automat	Lumina de fundal este reglată automat, în funcție de mediul înconjurător când se selectează Auto , utilizând caracteristica Senzor inteligent .								
Oprit	Selectați dacă această caracteristică nu este necesară.								
Minim/Mediu/Maxim	Selectează nivelul de luminozitate.								
Video fără sonor	Ecranul se va stinge în 3 secunde. Apăsarea oricărui buton al telecomenzii va porni din nou ecranul.								

Setare	Descriere
Mod imagine	<p>Selectează una dintre imaginile presetate sau personalizează opțiunile din fiecare mod pentru cele mai bune performanțe ale ecranului televizorului. De asemenea, puteți personaliza opțiuni avansate ale fiecărui mod.</p> <p>Modurile de imagine presetate disponibile variază în funcție de televizor.</p> <div style="border: 1px solid black; padding: 5px; margin-top: 10px;"> <p>NOTĂ</p> <ul style="list-style-type: none"> • Dacă selectați Senzor inteligent, caracteristica Economisire energie va comuta automat la Auto. • Dacă selectați Cinema, caracteristica Format imagine va comuta automat la Numai Scan. </div>
Mod (În funcție de model)	
Senzor inteligent	Setează televizorul pentru a regla setările de imagine, precum contrastul, luminozitatea, claritatea, culoarea sau nuanța, corespunzând automat mediului înconjurător.
Intens	Reglează imaginea video pentru mediul distribuitorilor prin sporirea contrastului, luminozității, culorii și clarității.
Standard	Reglează imaginea pentru mediul normal.
Cinema	Optimizează imaginile video pentru un aspect cinematografic, pentru a vă bucura de filme ca și cum v-ați afla într-un cinematograf.
Joc	Optimizează imaginea video pentru un ecran de jocuri rapide pentru PC-uri sau jocuri.
Expert	Reglează setările detaliate pentru imaginea video atât pentru experții video, cât și pentru spectatorii obișnuiți.
	<div style="border: 1px solid black; padding: 5px; margin-top: 10px;"> <p>NOTĂ</p> <ul style="list-style-type: none"> • ISFccc (ISFccc: Imaging Science Foundation Certified Calibration Control): Acest televizor conține calibrările detaliate necesare pentru certificarea profesională de către Imaging Science Foundation. Modurile ISF „zi” și „noapte” care rezultă vor putea fi apoi accesate de către utilizator pentru a experimenta tot ceea ce are televizorul HD LG mai bun de oferit. Pot fi efectuate calibrări sofisticate și detaliate prin intermediul modului ISFccc. Calibrarea detaliată necesită un tehnician licențiat. Vă rugăm să contactați distribuitorul local pentru a întreba despre un tehnician certificat ISF. </div>
TruMotion	<p>Tehnologie video avansată, care asigură imagini mai clare, mai line, chiar și în timpul scenelor de acțiune rapide, creând o structură mai stabilă pentru o imagine mai clară.</p> <p>TruMotion funcționează cu toate intrările, cu excepția modului PC.</p> <div style="border: 1px solid black; padding: 5px; margin-top: 10px;"> <p>NOTĂ</p> <ul style="list-style-type: none"> • Dacă activați TruMotion, este posibil să apară zgomot pe ecran. În această situație, setați TruMotion la Oprit. • Dacă selectați Mod imagine - Joc setați TruMotion la Oprit. </div>
Mod	
Ridicat	Asigură mișcări mai line ale imaginilor.
Scăzut	Asigură mișcări line ale imaginilor. Utilizați această setare pentru utilizare standard.
Oprit	Opriți funcționarea TruMotion.
Utilizator	De-Judder: Reglează zgomotul ecranului. De-Blur: Reglează imaginile remanente de pe ecran.

Setare	Descriere	
ECRAN	Personalizează opțiunile de afișare pe PC.	
	Opțiuni	
	Rezoluție	Selectează o rezoluție adecvată când o utilizează PC-ul dvs.
	Configurare automată	Setează televizorul pentru a optimiza automat opțiunile pentru afișajul televizorului.
	Poziție	Localizează imaginea în poziția corectă.
	Dimensiune	Reglează dimensiunea imaginii.
	Fază	Elimină dungile orizontale.
	Resetare	Restaurează opțiunile la setarea implicită.
Întun. locală LED (În funcție de model)	După analizarea semnalului de intrare video pe zonele ecranului, reglează iluminarea din spate pentru a îmbunătăți raportul de contrast.	
	Mod	
	Oprit	Oprți funcționarea Întun. locală LED.
	Scăzut	Face imaginea mai luminoasă și adâncește nivelurile de negru utilizând întunecarea locală ușoară.
	Mediu	Adâncește nivelurile de negru utilizând întunecarea locală puternică.
	Ridicat	Șterge imaginea și adâncește nivelurile de negru utilizând întunecarea locală puternică.

Opțiuni de bază pentru imagini

Setare	Descriere
Sursă de lumină	Reglează luminozitatea ecranului controlând iluminarea de fundal LCD. Dacă scădeți nivelul de luminozitate, ecranul devine mai întunecat, iar consumul de energie se va reduce fără nicio pierdere de semnal video. <div style="border: 1px solid black; padding: 5px; margin-top: 10px;"> <p>! NOTĂ</p> <ul style="list-style-type: none"> • Dacă utilizați „Economisire energie - Oprit, Minim, Mediu“, opțiunea Sursă de lumină va fi disponibilă. </div>
Contrast	Crește sau reduce gradientul semnalului video. Puteți utiliza funcția Contrast când porțiunea luminoasă a imaginii este saturată.
Luminozitate	Ajustează nivelul de bază al semnalului în imagine.
Claritate	Reglează nivelul de claritate al conturilor dintre zonele luminoase și întunecate ale imaginii. Cu cât nivelul este mai scăzut, cu atât imaginea este mai neclară.
Culoare	Reglează intensitatea tuturor culorilor.
Tentă	Reglează echilibrul dintre nivelurile de roșu și verde.
Temp. cul.	Setați la cald pentru a îmbunătăți culorile mai calde, precum roșu, sau setați la rece pentru a îmbunătăți culorile mai reci, precum albastru.
Control avansat sau Control expert	Personalizează opțiunile avansate.
Resetare imagine	Restaurează opțiunile fiecărui mod la valoarea implicită din fabrică.
<div style="border: 1px solid black; padding: 10px; margin-top: 10px;"> <p>! NOTĂ</p> <ul style="list-style-type: none"> • Această funcție nu poate fi utilizată în modul „Senzor inteligent“. • Nu puteți regla culoarea, claritatea și tenta în modul RGB-PC/HDMI-PC. • Când este selectat Expert 1/2, puteți selecta Sursă de lumină, Contrast, Luminozitate, Claritate oriz, Claritate vert, Culoare sau Tentă. </div>	

Opțiuni avansate pentru imagini (În funcție de model)

Setare	Descriere
Contrast dinamic	Reglează contrastul pentru a-l menține la nivelul optim în funcție de luminozitatea ecranului. Imaginea este îmbunătățită prin sporirea luminozității părților luminoase și întunecarea și mai mult a părților întunecate.
Culoare dinamică	Reglează culorile ecranului astfel încât să arate mai vii, mai bogate și mai clare. Această caracteristică îmbunătățește nuanța, saturația și intensitatea luminoasă astfel încât culorile roșu, albastru, verde și alb să apară mai vii.
Clear White	Faceți zona albă a ecranului mai luminoasă și mai albă.
Culoare piele	Detectează zona de piele din materialul video și o reglează pentru a exprima o culoare naturală a pielii.
Reducere zgomot	Reduce zgomotul ecranului fără a compromite calitatea video.
Super rezoluție	Asigură o imagine extrem de clară, îmbunătățind detaliile într-o zonă care are o imagine înțepoșată sau neclară.
Reducere zgomot MPEG	Elimină zgomotul provocat de comprimarea video.
Gama	Puteți regla luminozitatea zonei întunecate și a zonei nivelului de gri mediu a imaginii. » Scăzut: Face zonele de nivel de gri închis și mediu mai luminoase. » Mediu: Exprimă nivelul original al imaginii. » Ridicat: Face zonele de nivel de gri închis și mediu mai întunecate.
Nivel negru	Setează nivelul de negru al ecranului la nivelul adecvat. Această funcție este disponibilă în următoarele moduri: TV (NTSC-M/J, PAL-M, PAL-N), AV (NTSC-M/J, PAL-M, PAL-N), HDMI sau Component. » Automat: Setează automat nivelul de negru al ecranului la Ridicat sau Scăzut, în funcție de nivelul semnalului de intrare. » Scăzut: Imaginea de pe ecran devine mai întunecată. » Ridicat: Imaginea de pe ecran devine mai luminoasă.

Setare	Descriere
Mod protecție vizuală	Reglează luminozitatea ecranului pentru a împiedica ecranul să fie prea luminos. Întunecă imaginile extrem de luminoase. Această caracteristică este activată în „ Mod imagine - Standard, Joc “.
Cinema Real	Face clipurile video înregistrate din film mai naturale prin eliminarea efectului de trepidație. Utilizați această funcție când vizionați conținut provenit din film. De asemenea, această funcție poate funcționa când se dezactivează TruMotion.
Gamă culori	Control avansat Maximizează utilizarea culorilor pentru a crește calitatea culorilor. » Standard: Afișează setul standard de culori. » Lat: Crește numărul de culori utilizate.
	Control expert Afișează domeniul de culori al semnalului. » Standard: Afișează setul standard de culori. » Lat: Crește numărul de culori utilizate. » EBU: Mod de afișare a zonei de culoare standard EBU. » SMPTE: Mod de afișare a zonei de culoare standard SMPTE. » BT709: Mod de afișare a zonei de culoare standard BT709.
Îmbunătățire margine	Afișează margini mai clare și distincte și totuși naturale ale materialului video. Această funcție funcționează bine la valoarea UI 60 a clarității.
xvYCC	Această funcție nu este disponibilă pentru toate modelele. Acesta produce culori mai bogate. Această caracteristică reprezintă culori la fel de bogate ca un semnal video convențional. Această funcție este activată în „ Mod imagine - Cinema, Expert “ când intră un semnal xvYCC prin HDMI.
Filtru culoare	Aceasta este funcția pentru filtrarea culorilor specifice ale materialului video. Puteți utiliza filtrul RGB pentru a seta precis saturația și nuanța culorilor.
Model Expert	Acesta este modelul utilizat pentru reglarea expertă Această funcție este activată în „ Mod imagine - Expert “ când urmăriți DTV.
Culori calde și reci	Reglează culoarea globală a ecranului modificând linia de bază de alb. a. Gama: Selectați 1,9; 2,2; 2,4 b. Metodă: 2 puncte • Model: Intern, extern • Contrast roșu/verde/albastru, luminozitate roșu/verde/albastru: Intervalul de reglare este de la -50 la +50. c. Metodă: IRE 10 puncte • Model: Intern, extern • IRE (Institute of Radio Engineers) este unitatea folosită pentru afișarea dimensiunii semnalului video și poate fi setată la valorile 10, 20, 30 - 100. Puteți regla roșu, verde sau albastru pentru fiecare setare. • Luminoz.: Această funcție afișează valoarea intensității luminoase, calculate pentru gama 2,2. Puteți introduce valoarea dorită a intensității luminoase de intrare la 100 IRE, apoi valoarea țintă a intensității luminoase pentru gama 2,2 este afișată la fiecare 10 pași, de la 10 IRE până la 90 IRE. • Roșu/Verde/Albastru: Intervalul de reglare este de la -50 la +50. d. Se aplică la toate intrările
Sistem de gestionare a culorii	Fiind instrumentul utilizat de experți pentru a face reglaje cu ajutorul mirelor de control, nu afectează alte culori, dar poate fi utilizat pentru reglarea selectivă a 6 zone de culoare (roșu/verde/albastru/cian/magenta/galben). Este posibil ca diferența de culoare să nu poată fi distinsă chiar dacă faceți reglaje pentru materiale video în general. Reglează roșu/verde/albastru/galben/cian/magenta. » Culoare Roșu/Verde/Albastru/Galben/Cian/Magenta: Intervalul de reglare este de la -30 la +30. » Tentă Roșu/Verde/Albastru/Galben/Cian/Magenta: Intervalul de reglare este de la -30 la +30. Această funcție este dezactivată în modurile RGB-PC și HDMI-PC.

Setări pentru AUDIO

- 1 Apăsați **Home (Acasă)** pentru a accesa Meniul inițial.
- 2 Apăsați butoanele de navigare pentru a derula până la **INSTALARE** și apăsați **OK**.
- 3 Apăsați butoanele de navigare pentru a derula până la **AUDIO** și apăsați **OK**.
- 4 Apăsați butoanele de navigare pentru a derula până la setarea sau la opțiunea dorită și apăsați **OK**.
- Pentru a reveni la nivelul anterior, apăsați **BACK (Înapoi)**.
- 5 Când ați terminat, apăsați **EXIT (Ieșire)**.

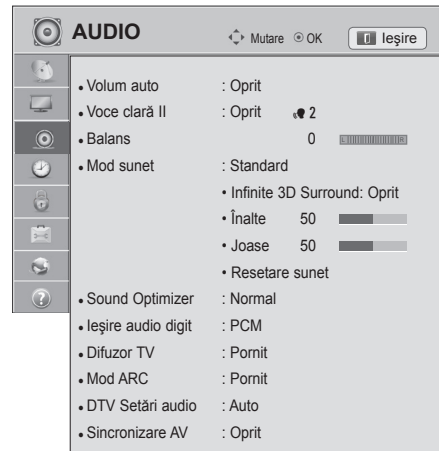

Setările audio disponibile sunt descrise în cele ce urmează.

Setare	Descriere
Volum auto	Activează caracteristica Volum auto pentru a menține nivelul volumului consecvent ori de câte ori schimbați canalele. Este posibil ca nivelul volumului să nu fie consecvent din cauza diferitelor condiții de semnal ale stațiilor de transmisie.
Voce clară II	Setează dacă se îmbunătățește claritatea vocii umane. Puteți regla nivelul clarității când activați această caracteristică.
Balans	Reglează balansul între difuzoarele stânga și dreapta în conformitate cu mediul încăperii dvs.
Mod sunet	Selectează unul dintre modurile de sunet presetate sau personalizează opțiunile în fiecare mod.
Mod	
Standard	Selectați când doriți calitate standard a sunetului.
Muzică	Selectați când ascultați muzică.
Cinema	Selectați când vizionați filme.
Sport	Selectați când vizionați evenimente sportive.
Joc	Selectați când jucați jocuri.
<p>NOTĂ</p> <ul style="list-style-type: none"> • Dacă volumul sau calitatea sunetului nu este la nivelul dorit, se recomandă să utilizați un sistem Home theatre separat sau un amplificator pentru adaptare la diferite medii de utilizare. • Dacă selectați „Pornit” pentru Voce clară II, caracteristica Infinite 3D Surround nu va funcționa. 	
Opțiuni	
Infinite 3D Surround	Brevetează tehnologia de procesare a sunetului proprietară LG, care transmite sunet surround 5.1 captivant, cu numai două difuzoare frontale.
Înalte	Controlează sunetele dominante la ieșire. Când creșteți sunetele înalte, acest lucru va crește ieșirea la intervalul de frecvență mai ridicat.
Joase	Controlează sunetele mai delicate la ieșire. Când creșteți sunetele joase, acest lucru va crește ieșirea la intervalul de frecvență mai scăzut.
Resetare sunet	Resetează modul de sunet la setarea implicită.
Sound Optimizer	Optimizează sunetul în funcție de mediul în care este instalat televizorul.
Opțiuni	
Normal	Mod de sunet normal.
Fixat pe perete	Mod de sunet optimizat pentru un televizor montat pe perete.
Așezat pe o suprafață plană	Mod de sunet optimizat pentru un televizor așezat pe o suprafață plană.

Setare	Descriere	
Ieșire audio digit	Această funcție vă permite să selectați ieșirea audio digitală preferată. Când este disponibil Dolby Digital, selectând Auto din meniul Ieșire audio digit veți seta ieșirea SP-DIF (Interfața digitală Sony-Philips) la Dolby Digital. Dacă setarea Auto este selectată în meniul de ieșire audio digitală când Dolby Digital nu este disponibil, ieșirea SPDIF va fi PCM (Pulse-code modulation). Chiar dacă au fost setate atât Dolby Digital, cât și Limba audio într-un canal care transmite Dolby Digital Audio, va fi redat numai Dolby Digital.	
	Element	Intrare audio
	Automat	MPEG Dolby Digital Dolby Digital Plus HE-AAC
	PCM	Total
		Ieșire audio digitală
		PCM Dolby Digital Dolby Digital Dolby Digital
		PCM
Difuzor TV	<p>Pornește difuzorul intern al televizorului când se utilizează un sistem Hi-Fi extern. Puteți utiliza difuzorul televizorului ca dispozitiv de ieșire audio chiar dacă nu există nicio intrare video.</p> <p>NOTĂ</p> <ul style="list-style-type: none"> Când difuzorul televizorului este oprit în timp ce sistemul Home theatre Simplink funcționează, ieșirea sunetului este comutată automat pe difuzorul Home theatre, dar când difuzorul televizorului este pornit, sunetul este emis prin acesta. Unele meniuri din AUDIO sunt dezactivate când opțiunea Difuzor TV este setată la Oprit. 	
Mod ARC (Audio Return Channel)	<p>Când se utilizează un dispozitiv audio extern cu caracteristica ARC (Audio Return Channel), SPDIF poate fi emis utilizând numai un cablu HDMI de mare viteză, fără un cablu optic suplimentar.</p> <p>NOTĂ</p> <ul style="list-style-type: none"> Este posibil ca unele cabluri HDMI să nu accepte acest mod. (Se recomandă un cablu HDMI de mare viteză.) Modul ARC funcționează doar pe intrarea HDMI 1 de pe televizor. Activează caracteristica SIMPLINK pentru a utiliza această caracteristică. 	
	Opțiuni	
	Pornit	Dacă dispozitivul cu caracteristica ARC este pornit, difuzorul dispozitivului este utilizat automat când este activat SIMPLINK.
Oprit	Chiar dacă dispozitivul cu caracteristica ARC este pornit, iar SIMPLINK este activat, difuzorul dispozitivului nu este utilizat automat.	
DTV Setări audio (În modul digital)	<p>Când există tipuri audio diferite într-un semnal de intrare, această funcție vă permite să selectați tipul audio pe care-l doriți.</p>	
	Mod	
	Automat	Emite automat în ordinea HE-AAC > Dolby Digital+ > Dolby Digital > MPEG . (Cu excepția Italiei) Emite automat în ordinea HE-AAC > Dolby Digital+ > MPEG > Dolby Digital . (Numai în Italia)
HE-AAC, Dolby Digital+, Dolby Digital, MPEG	Permite utilizatorilor să selecteze tipul audio pe care-l doresc. de ex.) Dacă se selectează MPEG , se va emite întotdeauna în format MPEG . Dacă MPEG nu este acceptat, alt tip audio este setat în acea ordine.	
Sincronizare AV	<p>Dacă imaginea și sunetul nu sunt sincronizate, le puteți regla manual. Setarea (-): Face ieșirea audio mai rapidă decât valoarea implicită. Setarea (+): Face ieșirea audio mai lentă decât valoarea implicită.</p>	
	Opțiuni	
	Sincronizare AV	Reglează sincronizarea difuzorului TV și a SPDIF.
	Difuzor TV	Reglează sincronizarea sunetului de la difuzorul intern al televizorului.
	SPDIF (Interfață digitală Sony-Philips)	Reglează sincronizarea sunetului de la un difuzor extern conectat la portul de ieșire audio digital.

Recepția stereo/duală (Doar în modul analogic)

Când este selectat un program, informațiile despre sunet pentru post apar împreună cu numărul programului și numele postului.

- 1 Apăsați **Q. MENU (Meniu rapid)**.
- 2 Apăsați butonul de navigare pentru a accesa **Audio** sau **Limba audio** și apăsați **OK**.
- 3 Apăsați butonul de navigare pentru a derula până la ieșirea sunetului și apăsați **OK**.

Transmisie	Afișaj pe ecran
Mono	MONO
Stereo	STEREO
Duală	DUAL I, DUAL II, DUAL I + II

- **Selectarea sunetului mono**

Dacă semnalul stereo este slab la recepția stereo, puteți comuta la mono. În recepția mono, claritatea sunetului este îmbunătățită.

- **Selecția limbii pentru transmisia în două limbi**

Dacă un program poate fi recepționat în două limbi, puteți comuta la DUAL I, DUAL II sau DUAL I+II.

- DUAL I** Transmite către difuzoare limba principală a transmisiei.
DUAL I I Transmite către difuzoare limba secundară a transmisiei.
DUAL I+I I Transmite câte o limbă la fiecare difuzor.

Recepția de tip Nicam (Numai în modul analogic)

Dacă televizorul este echipat cu un receptor pentru recepție NICAM, poate fi recepționat sunet digital NICAM (Near Instantaneous Companding Audio Multiplex) de înaltă calitate.

Ieșirea sunetului poate fi selectată în funcție de tipul de transmisie recepționat.

- 1 Când se recepționează **NICAM** mono, puteți selecta **NICAM MONO** sau **FM MONO**.
- 2 Când se recepționează **NICAM** stereo, puteți selecta **NICAM STEREO** sau **FM MONO**. Dacă semnalul stereo este slab, comutați la **FM MONO**.
- 3 Când se recepționează **NICAM** dual, puteți selecta **NICAM DUAL I**, **NICAM DUAL II**, **NICAM DUAL I+II** sau **FM MONO**.

Selectarea ieșirii de sunet în difuzoare

În modurile AV, Component, RGB și HDMI puteți selecta ieșirea de sunet pentru difuzorul stâng și difuzorul drept.

Selectați ieșirea de sunet.

L+R: Semnalul audio de la intrarea audio L este transmis către difuzorul din stânga și semnalul audio de la intrarea audio R, către difuzorul din dreapta.

L+L: Semnalul audio de la intrarea audio L este transmis către difuzoarele din stânga și din dreapta.

R+R: Semnalul audio de la intrarea audio R este transmis către difuzoarele din stânga și din dreapta.

Setări pentru TIMP

- 1 Apăsați **Home (Acasă)** pentru a accesa meniul inițial.
- 2 Apăsați butoanele de navigare pentru a derula până la **INSTALARE** și apăsați **OK**.
- 3 Apăsați butoanele de navigare pentru a derula până la **TIMP** și apăsați **OK**.
- 4 Apăsați butoanele de navigare pentru a derula până la setarea sau la opțiunea dorită și apăsați **OK**.
- Pentru a reveni la nivelul anterior, apăsați **BACK (Înapoi)**.
- 5 Când ați terminat, apăsați **EXIT (Ieșire)**.

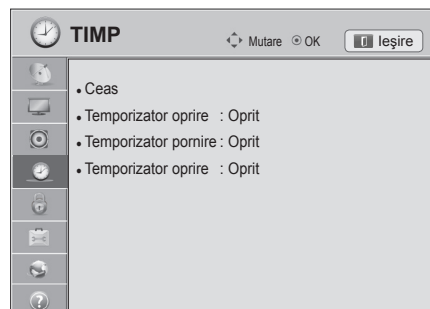

Setările de oră disponibile sunt descrise în cele ce urmează

Setare	Descriere												
Ceas	<p>Setează ora, data, fusul orar și caracteristica pentru oră de vară. Ora va fi setată automat, conform unui semnal de canal digital care include informații despre oră, furnizate de stația de transmisie. În caz contrar, setați ora și data manual.</p> <div style="border: 1px solid black; padding: 5px; margin: 10px 0;"> <p>NOTĂ</p> <ul style="list-style-type: none"> • Ora televizorului este setată în funcție de informațiile de decalaj orar, pe baza fusului orar și GMT (Greenwich Mean Time), care se recepționează cu semnalul transmis, iar ora se setează automat, printr-un semnal digital. • Când numele orașului din Fus orar este schimbat în decalaj, puteți să modificați ora cu 1 oră. • Meniul Fus orar poate fi schimbat în modul Auto. </div> <table border="1" style="width: 100%; border-collapse: collapse;"> <thead> <tr> <th style="text-align: left;">Fus orar</th> <th style="text-align: left;">Descriere</th> </tr> </thead> <tbody> <tr> <td>Moscova</td> <td rowspan="9">Acest tabel reprezintă tabelul de fus orar pentru 9 zone din Rusia, iar când utilizatorul selectează fusul orar pentru zona sa, se va seta automat ora pentru zona respectivă.</td> </tr> <tr> <td>Ekaterinburg</td> </tr> <tr> <td>Omsk</td> </tr> <tr> <td>Krasnoiarisk</td> </tr> <tr> <td>Irkuțk</td> </tr> <tr> <td>Iakutsk</td> </tr> <tr> <td>Vladivostok</td> </tr> <tr> <td>Magadan</td> </tr> <tr> <td>Kaliningrad</td> </tr> </tbody> </table> <p>Totuși, chiar în cazul în care utilizatorul a selectat zona sa, dacă decalajul orar local al stației de transmisie nu este furnizat sau dacă informațiile legate de regiune nu corespund, utilizatorul poate selecta Decalaj din Fus orar pentru a seta ora corectă.</p>	Fus orar	Descriere	Moscova	Acest tabel reprezintă tabelul de fus orar pentru 9 zone din Rusia, iar când utilizatorul selectează fusul orar pentru zona sa, se va seta automat ora pentru zona respectivă.	Ekaterinburg	Omsk	Krasnoiarisk	Irkuțk	Iakutsk	Vladivostok	Magadan	Kaliningrad
Fus orar	Descriere												
Moscova	Acest tabel reprezintă tabelul de fus orar pentru 9 zone din Rusia, iar când utilizatorul selectează fusul orar pentru zona sa, se va seta automat ora pentru zona respectivă.												
Ekaterinburg													
Omsk													
Krasnoiarisk													
Irkuțk													
Iakutsk													
Vladivostok													
Magadan													
Kaliningrad													

Setare	Descriere
Temporizator oprire/ Temporizator pornire	<p data-bbox="299 220 1218 266">Setează ora pentru pornirea sau oprirea automată a televizorului. Pentru a utiliza această funcție, trebuie să setați în prealabil ora și data curente.</p> <div data-bbox="303 301 1226 475"><p data-bbox="326 301 460 340"> NOTĂ</p><ul data-bbox="334 355 1204 448" style="list-style-type: none"><li data-bbox="334 355 1133 401">• Dacă nu apăsați niciun buton în decurs de 2 ore după pornirea televizorului, prin caracteristica Temporizator pornire televizorul intră automat în modul de așteptare.<li data-bbox="334 401 1204 448">• Dacă setați atât Temporizator oprire, cât și Temporizator pornire la aceeași oră, caracteristica Temporizator oprire are prioritate asupra caracteristicii Temporizator pornire.</div>
Temporizator oprire	<p data-bbox="299 510 1218 556">Setează durata de timp rămasă până la oprirea televizorului. Când opriți televizorul și îl porniți din nou, caracteristica Temporizator oprire va fi setată la Oprit.</p>

Setări pentru BLOCARE

- 1 Apăsați **Home (Acasă)** pentru a accesa meniul inițial.
- 2 Apăsați butoanele de navigare pentru a derula până la **INSTALARE** și apăsați **OK**.
- 3 Apăsați butoanele de navigare pentru a derula până la **BLOCARE** și apăsați **OK**.
- 4 Apăsați butoanele de navigare pentru a derula până la setarea sau la opțiunea dorită și apăsați **OK**.
- Pentru a reveni la nivelul anterior, apăsați **BACK (Înapoi)**.
- 5 Când ați terminat, apăsați **EXIT (Ieșire)**.

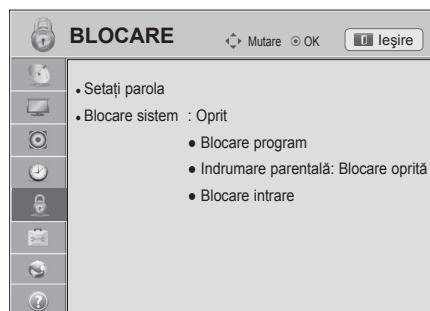

Setările de blocare disponibile sunt descrise în cele ce urmează.

Setare	Descriere
Setați parola	Schimbă parola de 4 cifre. PIN-ul implicit este „0”, „0”, „0”, „0”. Când selectați Franța ca țară, parola nu este „0”, „0”, „0”, „0”, ci este „1”, „2”, „3”, „4”. Când selectați Franța ca țară, parola nu poate fi setată ca „0”, „0”, „0”, „0”. Dacă uitați parola, apăsați „0”, „3”, „2”, „5” pe telecomandă.
Blocare sistem	Activează sau dezactivează sistemul de blocare.
Blocare program	Blochează programele care au conținut inadecvat pentru copii. Programele pot fi selectate, dar ecranul este gol, iar sonorul este dezactivat. Pentru a viziona un program blocat, introduceți parola. Această funcție este disponibilă în Blocare sistem „Pornit” .
Indrumare parentală	Această funcție funcționează conform informațiilor de la stație de transmisie. Prin urmare, dacă semnalul are informații incorecte, această funcție nu funcționează. Pentru a avea acces la acest meniu este necesară o parolă. Acest televizor este programat să rețină ultima opțiune setată, chiar dacă închideți televizorul. Împiedică vizionarea de către copii a anumitor programe TV destinate adulților, conform setării de limită de clasificare. Introduceți o parolă pentru a viziona un program blocat. Clasificarea diferă în funcție de țară.
Blocare intrare	Blocați sursele de intrare. Această funcție este disponibilă în Blocare sistem „Pornit” .

Setări pentru OPȚIUNI

- 1 Apăsați **Home (Acasă)** pentru a accesa meniul inițial.
- 2 Apăsați butoanele de navigare pentru a derula până la **INSTALARE** și apăsați **OK**.
- 3 Apăsați butoanele de navigare pentru a derula până la **OPȚIUNI** și apăsați **OK**.
- 4 Apăsați butoanele de navigare pentru a derula până la setarea sau la opțiunea dorită și apăsați **OK**.
- Pentru a reveni la nivelul anterior, apăsați **BACK (Înapoi)**.
- 5 Când ați terminat, apăsați **EXIT (Ieșire)**.

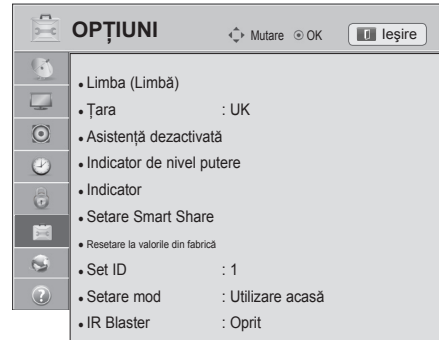

Setările generale disponibile sunt descrise în cele ce urmează:

Setare	Descriere																
Limbă	Selectează o limbă pentru afișare sau semnal audio.																
	Opțiuni																
Limbă meniu (Language)	Selectați limba dorită de dvs.																
Limba audio	Funcția Audio vă permite să selectați limba preferată. Dacă nu sunt transmise date audio în limba selectată, sonorul va fi redat în limba implicită. Informații OSD despre limba audio <table border="1"> <thead> <tr> <th>Afișaj</th> <th>Stare</th> </tr> </thead> <tbody> <tr> <td>N.A</td> <td>Indisponibil</td> </tr> <tr> <td>MPEG</td> <td>Audio MPEG</td> </tr> <tr> <td>D</td> <td>Audio Dolby Digital</td> </tr> <tr> <td>HD</td> <td>Audio pentru persoane cu deficiențe de vedere</td> </tr> <tr> <td>[ABC]</td> <td>Audio pentru persoane cu deficiențe de auz</td> </tr> <tr> <td>D+</td> <td>Dolby Digital Plus Audio</td> </tr> <tr> <td>HE-AAC</td> <td>Audio HE-AAC</td> </tr> </tbody> </table>	Afișaj	Stare	N.A	Indisponibil	MPEG	Audio MPEG	D	Audio Dolby Digital	HD	Audio pentru persoane cu deficiențe de vedere	[ABC]	Audio pentru persoane cu deficiențe de auz	D+	Dolby Digital Plus Audio	HE-AAC	Audio HE-AAC
Afișaj	Stare																
N.A	Indisponibil																
MPEG	Audio MPEG																
D	Audio Dolby Digital																
HD	Audio pentru persoane cu deficiențe de vedere																
[ABC]	Audio pentru persoane cu deficiențe de auz																
D+	Dolby Digital Plus Audio																
HE-AAC	Audio HE-AAC																
Limba subtitrării	Utilizați funcția Subtitrare când sunt transmise două sau mai multe limbi pentru subtitrare. Dacă nu sunt transmise date de subtitrare în limba selectată, subtitrarea va fi afișată în limba implicită. Informații OSD despre limba subtitrării <table border="1"> <thead> <tr> <th>Afișaj</th> <th>Stare</th> </tr> </thead> <tbody> <tr> <td>N.A</td> <td>Indisponibil</td> </tr> <tr> <td>TEXT</td> <td>Subtitrare teletext</td> </tr> <tr> <td>[ABC]</td> <td>Subtitrare pentru persoane cu deficiențe de auz</td> </tr> </tbody> </table>	Afișaj	Stare	N.A	Indisponibil	TEXT	Subtitrare teletext	[ABC]	Subtitrare pentru persoane cu deficiențe de auz								
Afișaj	Stare																
N.A	Indisponibil																
TEXT	Subtitrare teletext																
[ABC]	Subtitrare pentru persoane cu deficiențe de auz																
Limba text	În modul Digital, utilizați funcția Limbă text dacă sunt transmise două sau mai multe limbi pentru text. Dacă nu sunt transmise date teletext în limba selectată, va fi afișată pagina Limbă text în limba implicită.																
	<p>NOTĂ</p> <ul style="list-style-type: none"> • Când limbile pe care le-ați selectat ca principale pentru Limba audio, Limba subtitrării și Limbă text nu sunt acceptate, puteți să selectați limba din categoria secundară. • Datele audio/Subtitrările pot fi afișate într-o formă mai simplă, cu 1-3 caractere transmise de furnizorul de servicii. • Când selectați date audio suplimentare (date audio pentru persoanele cu deficiențe de vedere/auz), este posibil ca televizorul să genereze o parte a canalului audio principal. 																

Setare	Descriere	
Țară	<p>Selectează o țară dorită. (În funcție de model)</p> <p>NOTĂ</p> <ul style="list-style-type: none"> • Dacă nu terminați configurarea din Ghidul de instalare apăsând BACK (Înapoi) sau dacă întrerupeți OSD (Afișajul de pe ecran), meniul de instalare va apărea continuu la fiecare pornire a televizorului până când configurarea este finalizată. • Dacă selectați greșit țara, este posibil ca teletextul să nu apară corect pe ecran și să aveți unele probleme când utilizați teletextul. • Este posibil ca funcția CI (Common interface) să nu fie aplicată, în funcție de circumstanțele de transmisie din țară. • Este posibil ca butoanele de control ale modului DTV să nu funcționeze, în funcție de circumstanțele de transmisie din țară. • În țările în care reglementările transmisiilor digitale nu sunt stabilite, este posibil ca anumite funcții DTV să nu funcționeze, în funcție de condițiile de transmisie digitală. • Setarea de țară „UK” trebuie activată numai în Marea Britanie. • Dacă setarea țării are valoarea „-”, sunt disponibile programele standard transmise în sistem digital terestru în Europa, dar este posibil ca anumite funcții DTV să nu funcționeze corect. 	
Asistență dezactivată (În modul digital)	Comentariul audio sau subtitrările sunt asigurate pentru acele persoane care prezintă deficiențe de auz sau de vedere.	
	Opțiuni	
	Auz dificil	Această funcție este destinată persoanelor cu deficiențe de auz. Dacă este setată la Pornit, subtitrarea este afișată în mod implicit.
	Descriere audio	Această funcție este destinată nevăzătorilor și oferă un material audio explicativ, care descrie situația curentă în cadrul unui program TV, în plus față de semnalul audio de bază. Când este selectată opțiunea Pornit pentru Descriere audio, sunt furnizate sunetul de bază și descrierea audio numai pentru programele care au descrierea audio inclusă.
	Nivel sonor	Modifică nivelul sonor pentru Descriere audio
Semnal sonor	Emite semnale sonore când este selectat un program cu informații de tip Descriere audio	
Indicator de nivel putere	Setează pornirea sau oprirea indicatorului luminos de pe televizor.	
	Opțiuni	
	Lumină pt mod așteptare	Setați pornirea sau oprirea indicatorului luminos în modul Așteptare.
Lumină pentru putere	Setați pornirea sau oprirea indicatorului luminos când porniți alimentarea.	
Indicator (În funcție de model)	Setează opțiunea de indicator a telecomenzii Magic Motion.	
	Opțiuni	
	Viteză	Modifică viteza indicatorului.
	Formă	Selectează forma indicatorului.
	Dimensiune	Modifică dimensiunea indicatorului.
Aliniere	Aliniați direcția telecomenzii cu indicatorul de pe ecranul televizorului dvs., scuturând telecomanda spre stânga și spre dreapta. Apoi indicatorul se va deplasa automat în centrul ecranului.	
Setare Smart Share	Setează opțiunile DivX și DLNA.	
	Opțiuni	
	Cod înregistrare DivX	Vă înregistrează televizorul pentru a reda videoclipuri DivX protejate. (Consultați p.70)
	Dezactivare DivX	Anulează înregistrarea televizorului dvs. (Consultați p.70)
DMR	Activează sau dezactivează conexiunea DMR (Digital Media Render).	

Setare	Descriere						
Data Service (numai în Irlanda).	Această funcție permite utilizatorilor să aleagă între MHEG (Teletext digital) și Teletext dacă există amândouă în același timp. Dacă există doar unul dintre ele, este activat fie MHEG, fie Teletext, indiferent de opțiunea pe care ați selectat-o.						
Resetare la valorile din fabrică	Resetează televizorul la valorile din fabrică și șterge toate programele salvate. Personalizează setările televizorului pentru a corespunde preferințelor dvs. Ecranul de resetare la valorile din fabrică va apărea când porniți televizorul pentru prima oară. <div style="border: 1px solid black; border-radius: 10px; padding: 10px;"> <p>NOTĂ</p> <ul style="list-style-type: none"> • În Blocare sistem „Pornit“, dacă uitați parola, apăsați „0“, „3“, „2“, „5“ de pe telecomandă. </div>						
Set ID	Adaugă un ID pentru dispozitivele conectate						
Setare mod	<p>Selecția implicită este „Utilizare acasă“. Recomandăm setarea televizorului la modul „Utilizare acasă“ pentru cea mai bună calitate a imaginii în mediul locuinței dvs.</p> <p>Opțiuni</p> <table border="1" style="width: 100%; border-collapse: collapse;"> <tr> <td style="width: 30%;">Utilizare acasă</td> <td>Selectează pentru mediul de la domiciliu.</td> </tr> <tr> <td>Demo magazin</td> <td>Selectează pentru mediul distribuitorilor.</td> </tr> <tr> <td>Mod demo</td> <td>Setează pentru a afișa caracteristici speciale ale televizorului. Puteți anula modul Demo apăsând orice buton, cu excepția butoanelor Volume (Volum) și Mute (Fără sonor).</td> </tr> </table> <div style="border: 1px solid black; border-radius: 10px; padding: 10px; margin-top: 10px;"> <p>NOTĂ</p> <ul style="list-style-type: none"> • Nu este posibilă utilizarea Mod demo în modul Utilizare acasă. • În Demo magazin, Mod demo este setat automat la Pornit. • După ce Mod demo este setat la Oprit în Demo magazin, Mod demo nu rulează și este resetat numai ecranul. • Ecranul este resetat automat după 5 minute în Mod demo. </div>	Utilizare acasă	Selectează pentru mediul de la domiciliu.	Demo magazin	Selectează pentru mediul distribuitorilor.	Mod demo	Setează pentru a afișa caracteristici speciale ale televizorului. Puteți anula modul Demo apăsând orice buton, cu excepția butoanelor Volume (Volum) și Mute (Fără sonor).
Utilizare acasă	Selectează pentru mediul de la domiciliu.						
Demo magazin	Selectează pentru mediul distribuitorilor.						
Mod demo	Setează pentru a afișa caracteristici speciale ale televizorului. Puteți anula modul Demo apăsând orice buton, cu excepția butoanelor Volume (Volum) și Mute (Fără sonor).						
Pornire automată MHP (Numai în Italia) (În funcție de model)	Acest meniu este activat numai în Italia și este posibil ca serviciile MHP ale altor țări să nu funcționeze corect. Aceasta este funcția Pornire automată MHP, transmisia de date italiană. Utilizați în canale cu semnal MHP. Este posibil ca funcția de transmisie de date să nu fie constantă din cauza stației de transmisie.						
IR Blaster (În funcție de model)	Reglează la conectarea receptorului media fără fir (vândut separat). Pentru informații suplimentare, consultați manualul „Receptorului media fără fir“ pentru instrucțiuni de funcționare.						

Setări pentru REȚEA

- 1 Apăsați **Home (Acasă)** pentru a accesa meniul inițial.
- 2 Apăsați butoanele de navigare pentru a derula până la **INSTALARE** și apăsați **OK**.
- 3 Apăsați butoanele de navigare pentru a derula până la **REȚEA** și apăsați **OK**.
- 4 Apăsați butoanele de navigare pentru a derula până la setarea sau la opțiunea dorită și apăsați **OK**.
- Pentru a reveni la nivelul anterior, apăsați **BACK (Înapoi)**.
- 5 Când ați terminat, apăsați **EXIT (Ieșire)**.



Setările de rețea disponibile sunt descrise în cele ce urmează.

Setare	Descriere
Network Setting	Configurați setările rețelei (Consultați p.45).
Stare rețea	Afișați starea rețelei (Consultați p.51).
Setare Smart TV	Setați regiunea pentru care este furnizată prognoza meteo și gestionați ID-urile adăugate pe televizor.
Setare	
Setare de rețea tipică țării	Setați țara pentru serviciile premium. Sunt furnizate diferite servicii premium, în funcție de țara pe care o setați.
Efect de vreme	Setează regiunea pentru care să fie afișată vremea pe fundalul serviciului premium. Selectați regiunea dvs.
Versiune premium	Afișează versiunea serviciului premium.
Gestionarea ID-urilor	Gestionați istoricul de conectare al ID-urilor adăugate pe televizor.
Resetare	Ștergeți toate ID-urile adăugate și aplicațiile instalate pe televizor. Rețineți că este posibil ca toate aplicațiile dvs. plătite să fie șterse.
Notă juridică	Afișați nota juridică. (Consultați p.53)

Setări pentru ASISTENȚĂ

- 1 Apăsați **Home (Acasă)** pentru a accesa meniul inițial.
- 2 Apăsați butoanele de navigare pentru a derula până la **INSTALARE** și apăsați **OK**.
- 3 Apăsați butoanele de navigare pentru a derula până la **ASISTENȚĂ** și apăsați **OK**.
- 4 Apăsați butoanele de navigare pentru a derula până la setarea sau la opțiunea dorită și apăsați **OK**.
- Pentru a reveni la nivelul anterior, apăsați **BACK (Înapoi)**.
- 5 Când ați terminat, apăsați **EXIT (Ieșire)**.

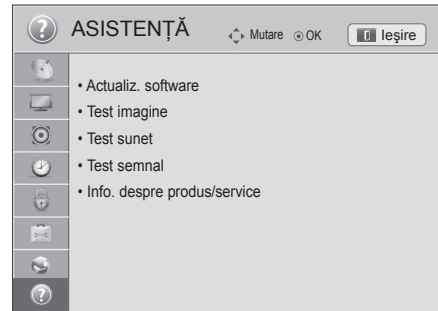

Setările de asistență disponibile sunt descrise în cele ce urmează.

Setare	Descriere
Actualiz. software	Actualizați televizorul cu cel mai recent firmware.
Test imagine	Execută teste de imagine sau de sunet cu melodii încorporate.
Test sunet	<ul style="list-style-type: none"> » Dacă acest test generează o eroare, selectați Da. Veți vedea informații despre produs sau serviciu. » Dacă acest test nu generează nicio eroare, verificați starea conexiunii dispozitivelor externe și consultați manualul dispozitivelor externe.
Test semnal	<p>Afișează informații despre MUX și serviciu etc.</p> <div style="border: 1px solid black; padding: 10px; margin: 10px 0;"> <p>NOTĂ</p> <ul style="list-style-type: none"> • Se afișează informații și puterea semnalului pentru *MUX reglat. • Se afișează informații despre semnal și numele serviciului pentru MUX-ul selectat. (*MUX: Un director superior de canale în transmisiia digitală (un singur MUX conține mai multe canale.)) • Dacă selectați Satelit ca sursă de intrare pentru acord automat, nu este afișat un test de semnal. Dacă selectați Antenă și satelit sau Cablu și satelit, este afișat un test de semnal numai pentru Antenă sau Cablu. </div>
Info. despre produs/service	Afișează informații despre produs sau service. Centrul de service pentru clienți poate diferi în funcție de țară.

REALIZAREA DE CONEXIUNI

Conectați diferite dispozitive externe la televizor și comutați modurile de intrare pentru a selecta un dispozitiv extern. Pentru mai multe informații privind conectarea dispozitivului extern, consultați manualul furnizat cu fiecare dispozitiv.

Dispozitivele externe disponibile sunt: receptoare HD, playere DVD, VCR-uri, sisteme audio, dispozitive de stocare USB, PC, dispozitive pentru jocuri și alte dispozitive externe.



NOTĂ

- Dacă înregistrați un program de televiziune pe un dispozitiv de înregistrare DVD-uri sau pe un VCR, asigurați conectarea cablului de intrare pentru semnalul TV la televizor printr-un dispozitiv de înregistrare DVD-uri sau printr-un VCR. Pentru mai multe informații privind înregistrarea, consultați manualul furnizat cu dispozitivul conectat.
- Conectarea dispozitivului extern poate diferi în funcție de model.
- Conectați dispozitivele externe la televizor, indiferent de ordinea portului televizorului.

Prezentarea conexiunilor

Conectați diferite dispozitive externe la porturile de pe panoul din spate al televizorului.

- 1 Găsiți un dispozitiv extern pe care doriți să-l conectați la televizor așa cum se arată în ilustrația următoare.
- 2 Verificați tipul de conexiune al dispozitivului extern.
- 3 Studiați ilustrația corespunzătoare și verificați detaliile de conectare.

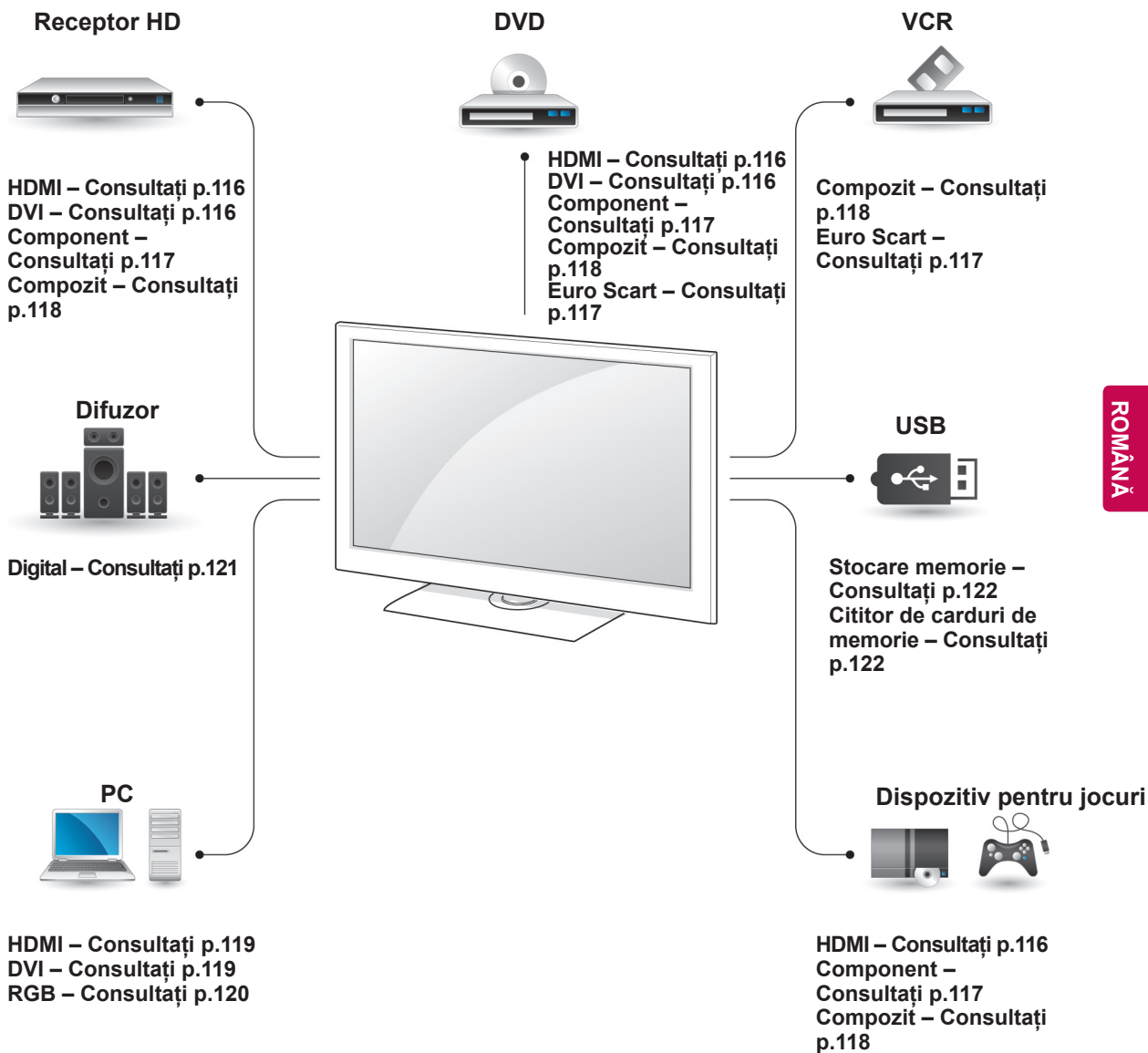

! NOTĂ

- În cazul în care conectați un dispozitiv pentru jocuri la televizor, utilizați cablul furnizat cu dispozitivul pentru jocuri.
- Consultați manualul echipamentului extern pentru instrucțiuni de funcționare.

- Această secțiune despre **REALIZAREA CONEXIUNILOR** utilizează în principal diagrame pentru modelele 47/55LW95**.
- Imaginea ilustrată poate fi diferită de televizorul dvs.

Conectarea la un receptor HD, un player DVD sau VCR

Conectați un receptor HD, un player DVD sau VCR la televizor și selectați un mod adecvat de intrare.

Conexiunea HDMI

Transmite semnale audio și video digitale de la un dispozitiv extern la televizor. Conectați dispozitivul extern și televizorul cu cablul HDMI, așa cum se arată în ilustrația următoare.

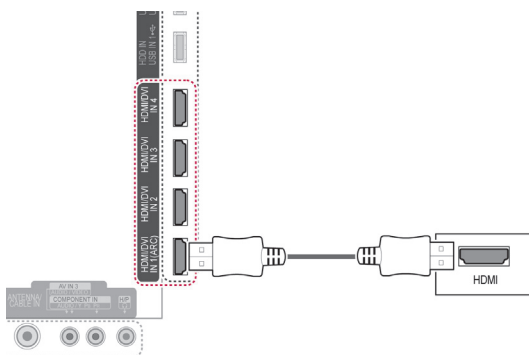

Conexiunea DVI - HDMI

Transmite semnal video digital de la un dispozitiv extern la televizor. Conectați dispozitivul extern și televizorul cu cablul DVI-HDMI, așa cum se arată în ilustrația următoare. Pentru a transmite un semnal audio, conectați un cablu audio.

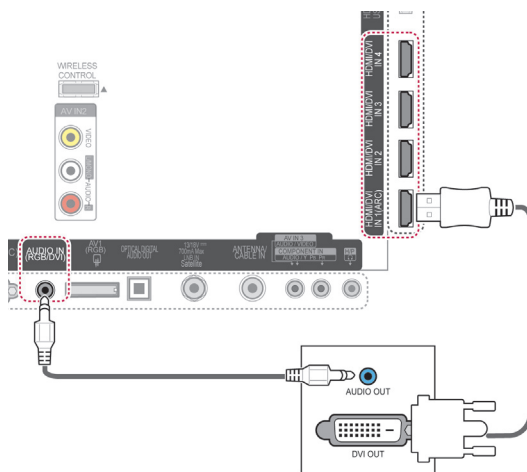

! NOTĂ

- Utilizați cel mai recent cablu HDMI™ de mare viteză cu funcția CEC (Customer Electronics Control).
- Cablurile HDMI™ de mare viteză sunt testate să transporte un semnal HD de până la 1080p și peste.

Conexiunea Component

Transmite semnale audio și video analogice de la un dispozitiv extern la televizor. Conectați dispozitivul extern și televizorul cu cablul Component, așa cum se arată în ilustrația următoare.

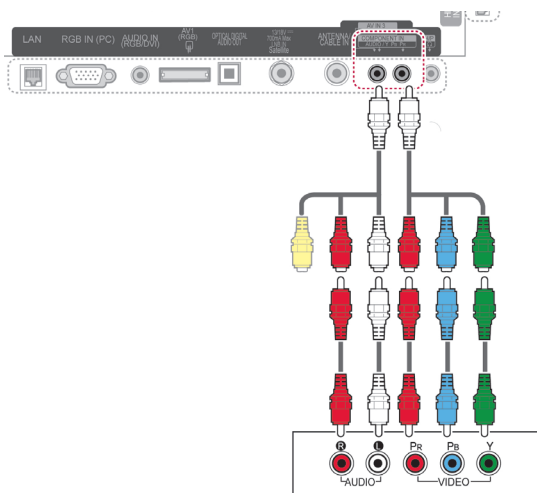

! NOTĂ

- În cazul instalării incorecte a cablurilor, este posibil ca imaginea să fie afișată alb-negru sau cu culori distorsionate. Verificați pentru a asigura potrivirea cablului cu conexiunea de culoarea corespunzătoare.

Conexiunea Euro Scart

Transmite semnale audio și video de la un dispozitiv extern la televizor. Conectați dispozitivul extern și televizorul cu cablul Euro Scart, așa cum se arată în ilustrația următoare. Pentru a afișa imagini utilizând scanarea progresivă, asigurați-vă că utilizați cablul Euro Scart.

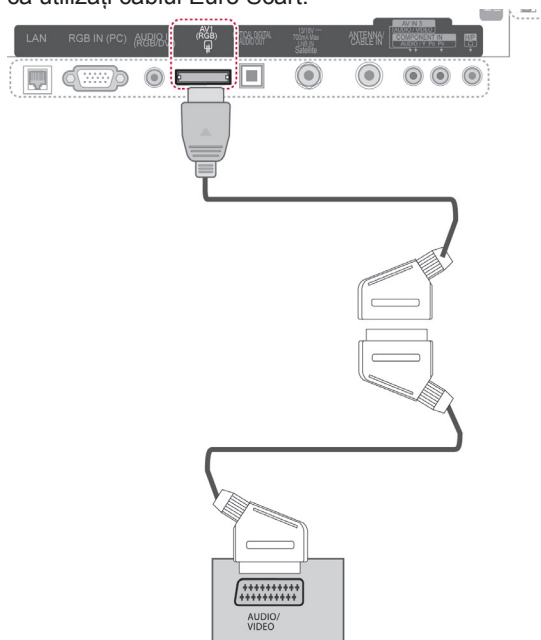

Tip de ieșire	AV1	AV1
Mod de intrare curent	(Ieșire TV ¹)	(Când înregistrarea programată DTV este în curs cu ajutorul echipamentului de înregistrare).
Televizor digital	Televizor digital	○
Televizor analogic, AV	Televizor analogic	○
Component/RGB	Televizor analogic	(Modul de intrare este convertit la DTV).
HDMI	X	X

1 Ieșire TV: Transmite semnale TV analogice sau digitale.

! NOTĂ

- Orice cablu Euro scart utilizat trebuie să fie ecranat față de semnal.
- Când urmăriți televiziunea digitală în modul pentru imagini 3D, semnalele de ieșire pe monitor nu pot fi transmise prin cablul SCART. (Numai modele 3D)
- Dacă setați modul 3D la Pornit în timpul realizării unei înregistrări programate pe televizorul digital, semnalele de ieșire pe monitor nu pot fi transmise prin cablul SCART și înregistrarea nu poate fi efectuată. (Numai modele 3D)

Conexiunea Compozit

Transmite semnale audio și video analogice de la un dispozitiv extern la televizor. Conectați dispozitivul extern și televizorul cu cablul Compozit, așa cum se arată în ilustrația următoare.

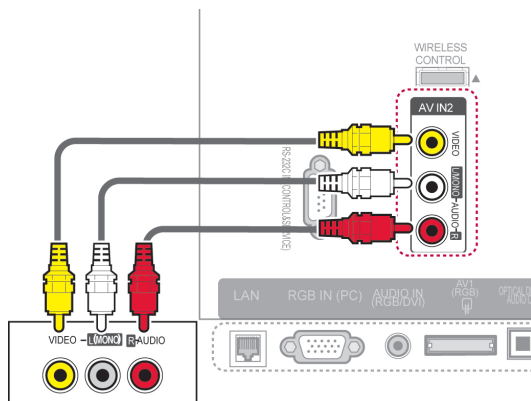

sau

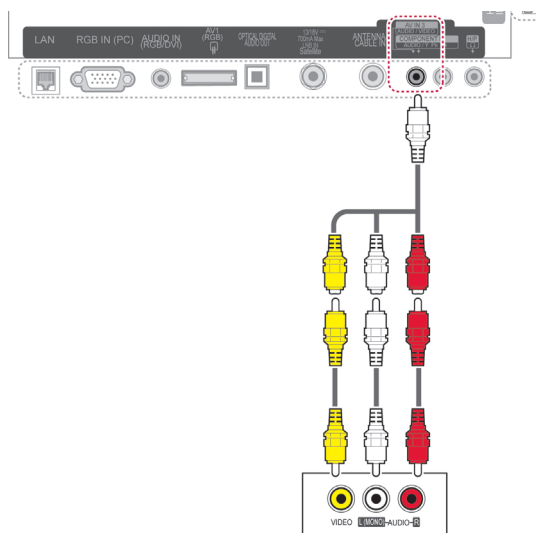

Conectarea la un PC



NOTĂ

- Se recomandă utilizarea televizorului cu conexiunea HDMI pentru cea mai bună calitate a imaginii.



NOTĂ

- Dacă aveți un VCR mono, conectați cablul audio al VCR la mufa AUDIO L/ MONO de pe televizor.

Conexiunea HDMI

Transmite semnale audio și video digitale de la PC la televizor. Conectați PC-ul și televizorul cu cablul HDMI, așa cum se arată în ilustrațiile următoare.

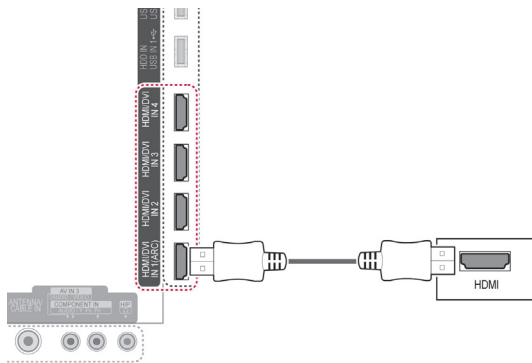

Conexiunea DVI - HDMI

Transmite semnal video digital de la PC la televizor. Conectați PC-ul și televizorul cu cablul DVI-HDMI, așa cum se arată în ilustrația următoare. Pentru a transmite un semnal audio, conectați un cablu audio.

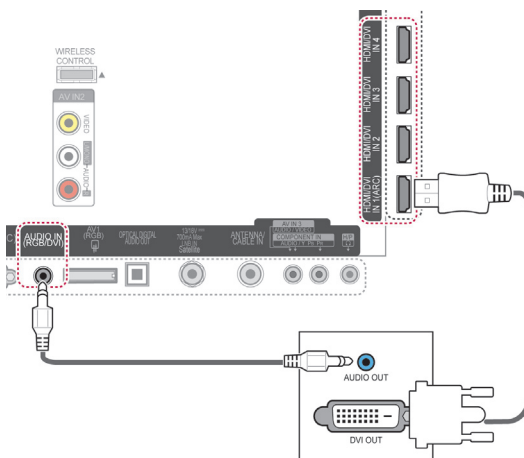

Conexiunea RGB

Transmite semnal video analogic de la PC la televizor. Conectați PC-ul și televizorul cu cablul de semnal D-sub cu 15 pini furnizat, așa cum se arată în ilustrațiile următoare. Pentru a transmite un semnal audio, conectați un cablu audio.

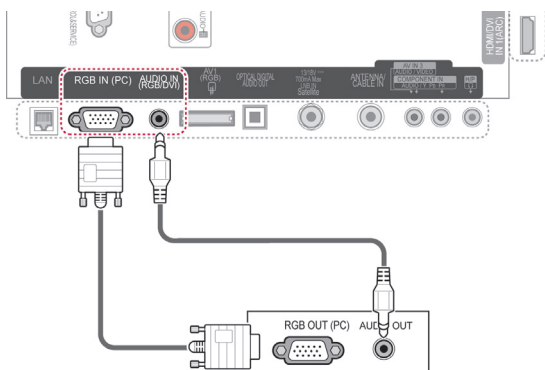

! NOTĂ

- Poate exista interferență legată de rezoluție, model vertical, contrast sau luminozitate în modul PC. Schimbați modul PC la altă rezoluție, schimbați rata de reîmprospătare sau reglați luminozitatea și contrastul din meniu până când imaginea este clară. Dacă rata de reîmprospătare a plăcii video a PC-ului nu poate fi schimbată, schimbați placa video sau consultați producătorul plăcii video a PC-ului.
- Formele undei de intrare sincronizate pentru frecvențele orizontală și verticală sunt separate.
- Vă recomandăm să utilizați 1920x1080, 60 Hz pentru modul PC, pentru a obține cea mai bună calitate a imaginii.
- Conectați cablul de semnal de la portul de ieșire al monitorului PC-ului la portul RGB (PC) al televizorului sau cablul de semnal de la portul de ieșire HDMI al PC-ului la portul HDMI IN (sau HDMI/DVI IN) al televizorului.
- Conectați cablul audio de la PC la intrarea Audio de pe televizor. (Cablurile audio nu sunt incluse cu televizorul).
- Dacă utilizați o placă de sunet, reglați sunetul PC-ului după necesități.
- Dacă placa video a PC-ului nu poate oferi o ieșire simultană RGB atât analogică, cât și digitală, conectați fie RGB, fie HDMI IN (sau HDMI/DVI IN) pentru a afișa ieșirea PC-ului pe televizor.
- Este posibil ca modul DOS să nu funcționeze, în funcție de placa video, dacă utilizați un cablu HDMI - DVI.
- Dacă utilizați un cablu RGB-PC prea lung, pe ecran pot să apară interferențe. Vă recomandăm să utilizați un cablu mai scurt de 5 m. Acesta furnizează cea mai bună calitate a imaginii.

Conectarea la un sistem audio

Utilizați un sistem audio extern în locul difuzorului încorporat.

! NOTĂ

- Dacă utilizați un dispozitiv audio extern în locul difuzorului încorporat, setați caracteristica Difuzor TV la Oprit (Consultați p.104).

Conexiunea audio optică digitală

Transmite semnal audio digital de la televizor la un dispozitiv extern. Conectați dispozitivul extern și televizorul cu cablul audio optic, așa cum se arată în ilustrația următoare.

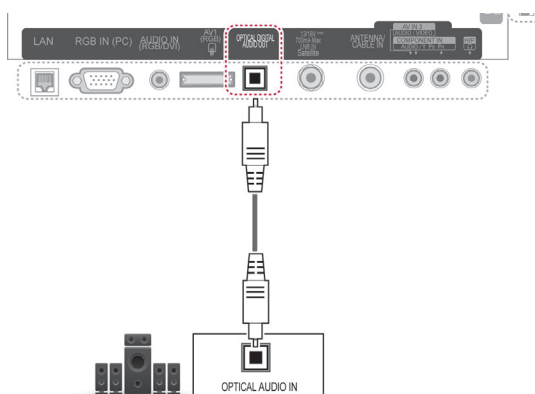

! ATENȚIE

- Nu priviți în portul de ieșire optică. Privirea fasciculului laser vă poate afecta vederea.

Conectarea la conexiunea căștii

Ascultați sunetul printr-o cască.

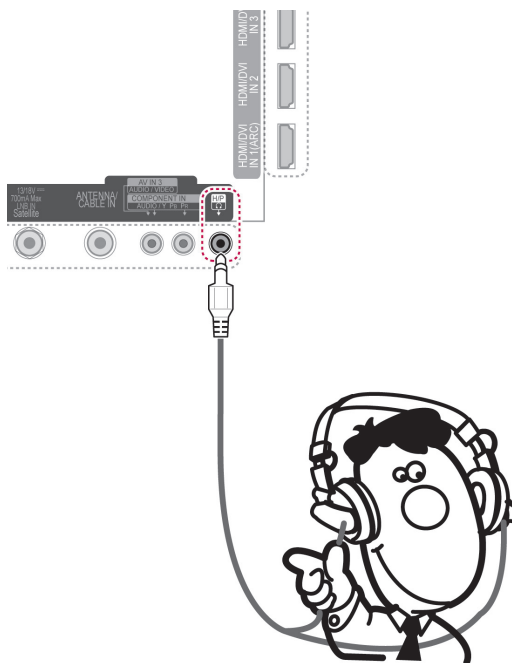

! NOTĂ

- Elementele meniului AUDIO sunt dezactivate când conectați o cască.
- Când se schimbă **MOD AV** cu o cască conectată, modificarea se aplică doar componentei video, nu și celei audio.
- Leșirea audio digitală optică nu este disponibilă când conectați o cască.
- Impedanța căștilor: 16 Ω
- Leșirea audio maximă a căștilor: 10 mW - 15 mW
- Dimensiunea mufei căștilor: 0,35 cm

Conectarea la un USB

Conectați un dispozitiv de stocare USB, precum o memorie flash USB, un hard disk extern sau un cititor de carduri de memorie USB la televizor și accesați meniul Smart Share pentru a utiliza diverse fișiere multimedia. Consultați „Conectarea dispozitivelor de stocare USB” și consultați „Răsfoirea fișierelor”.

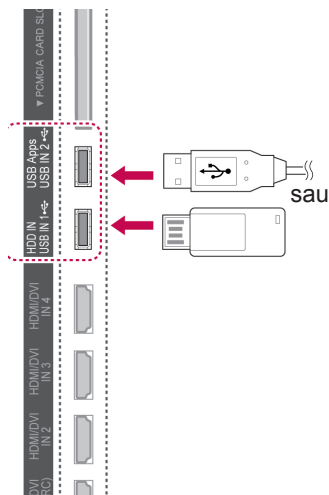

Conectarea la un modul CI

Pentru a vizualiza serviciile criptate (contra cost) în modul TV digital. Această caracteristică nu este disponibilă în toate țările. (Consultați p.40).

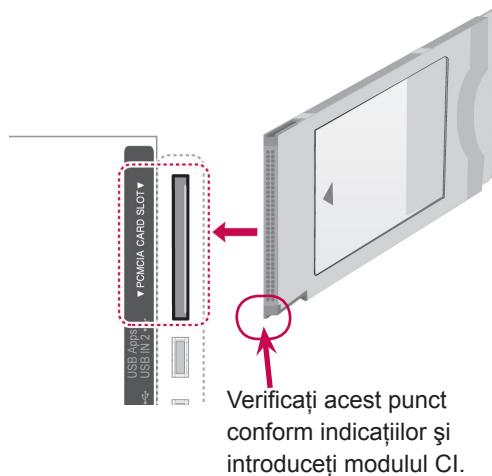

! NOTĂ

- Verificați dacă modulul CI este introdus în fanta pentru card PCMCIA în direcția corectă. Dacă modulul nu este introdus corect, acest lucru poate cauza deteriorarea televizorului și a fantei pentru card PCMCIA.

Conectarea receptorului media fără fir

Televizoarele LG cu port de comandă fără fir acceptă receptorul media fără fir LG, care este comercializat separat. Când conectați cheia electronică de pregătire pentru transmisie fără fir (inclusă cu receptorul media fără fir) la televizor, dispozitivele externe pot fi conectate la receptorul media fără fir LG, semnalele video și audio fiind transmise fără fir către televizor.

Consultați manualul receptorului media fără fir pentru instrucțiuni de funcționare.

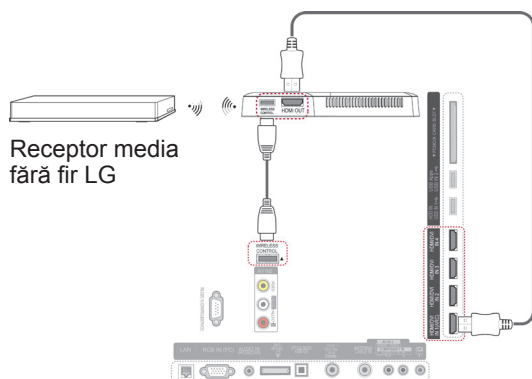

! NOTĂ

- Când utilizați dispozitivul extern conectat la receptorul media fără fir, este posibil ca anumite funcții ale meniului televizorului să nu funcționeze.

Conexiunea SIMPLINK

Redați și controlați dispozitivul AV conectat cu cablul HDMI prin HDMI-CEC. Este posibil ca acest televizor să funcționeze cu dispozitive care acceptă HDMI-CEC, dar sunt complet acceptate numai dispozitivele cu sigla  SIMPLINK.

Conectați un capăt al cablului HDMI la terminalul HDMI/DVI IN sau la terminalul HDMI IN din spatele televizorului, iar celălalt capăt la dispozitivul SIMPLINK.

! NOTĂ

- Dacă dispozitivul conectat nu acceptă HDMI-CEC, caracteristica SIMPLINK nu este disponibilă.
- Pentru ca SIMPLINK să funcționeze, trebuie utilizat un cablu HDMI de mare viteză cu funcția *CEC. (*CEC: Consumer Electronics Control).
- Este posibil ca SIMPLINK să nu funcționeze corect dacă aveți un dispozitiv terț care are o funcție HDMI-CEC.
- În ieșirea externă fără fir nu este acceptată funcția SIMPLINK.

Activarea și utilizarea meniurilor SIMPLINK

- 1 Apăsați **INPUT(Intrare)** pentru a accesa sursele de intrare.
- 2 Apăsați butonul roșu pentru a accesa meniurile SIMPLINK.
- 3 Apăsați butoanele de navigare pentru a selecta la **Pornit**.
- 4 Apăsați butoanele de navigare pentru a derula până la unul dintre dispozitive și apăsați **OK**.

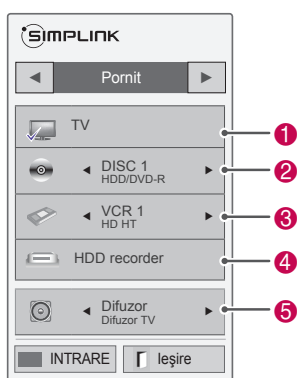

Nr.	Descriere
1	Afișează canalul TV vizionat anterior.
2	Redă discuri. Când sunt disponibile mai multe discuri, titlul discului apare în partea de jos a ecranului.
3	Controlează VCR-ul conectat.
4	Redarea înregistrărilor HDD: Controlează înregistrările salvate pe HDD.
5	Ieșirea audio către difuzorul sistemului Home theatre sau ieșirea audio către televizor: Comută ieșirea audio între difuzorul sistemului Home theatre și difuzorul televizorului.

- În fața dispozitivului selectat apare o bifă.
- Dispozitivele disponibile sunt afișate într-o culoare deschisă.
- Dispozitivele care nu sunt disponibile sunt afișate cu gri.

- 5 Controlați dispozitivul AV selectat.
 - **Redare directă:** După conectarea dispozitivelor AV la televizor, puteți să controlați direct dispozitivele și să redați suporturi media fără a mai fi nevoie de setări suplimentare.
 - **Selectare dispozitiv AV:** Vă permite să selectați unul dintre dispozitivele AV conectate la televizor.
 - **Redare disc:** Controlați dispozitivele AV conectate apăsând butoanele de navigare, **OK**, **▶**, **■**, **II**, **◀** și **▶▶**.
 - **Oprire toate dispozitivele:** Când opriți televizorul, toate dispozitivele conectate sunt oprite.
 - **Comutare ieșire audio:** Oferă un mod simplu de a comuta ieșirea audio.
 - **Sincronizare la pornire:** Când echipamentul cu funcția SIMPLINK conectat la terminalul HDMI începe să redea, televizorul va porni automat.

! NOTĂ

- Dacă schimbați sursa de intrare apăsând **INPUT (Intrare)**, funcția de progres a dispozitivului SIMPLINK se va opri.
- Dacă selectați un dispozitiv care are caracteristica Home theatre, ieșirea sunetului comută automat la difuzorul sistemului Home theatre, iar difuzorul televizorului se oprește.
- Dacă un sistem Home theatre cu SIMPLINK conectat nu redă semnal audio de la televizor, conectați terminalul DIGITAL AUDIO OUT din spatele televizorului la terminalul DIGITAL AUDIO IN din spatele dispozitivului SIMPLINK cu un cablu optic.

TELETEXT

- Această caracteristică nu este disponibilă în toate țările.

Teletext este un serviciu gratuit, transmis de majoritatea posturilor TV, care oferă informații actualizate despre știri, vreme, programele de televiziune, prețurile acțiunilor și multe alte subiecte.

Decodorul teletext al acestui TV este compatibil cu sistemele SIMPLE, TOP și FASTEXT. SIMPLE (teletext standard) constă într-o serie de pagini care sunt selectate prin introducerea directă a numărului de pagină corespunzător. TOP și FASTEXT sunt metode mai moderne, care permit selectarea rapidă și facilă a informațiilor teletext.

Pornirea/Oprirea

Apăsați butonul **TEXT** pentru a comuta la modul teletext. Pe ecran apare pagina inițială sau ultima pagină vizionată.

În partea de sus a ecranului sunt afișate numerele de pagini, numele postului TV, data și ora. Primul număr de pagină reprezintă selecția efectuată de dvs., iar al doilea reprezintă pagina afișată momentan.

Apăsați butonul **TEXT** pentru a opri modul teletext. Televizorul revine la modul anterior.

Text Simple

Selectarea paginii

- 1 Introduceți numărul de pagină dorit, ca număr de trei cifre, cu ajutorul butoanelor numerice. Dacă în timpul tastării introduceți un număr eronat, completați-l la trei cifre, apoi introduceți din nou numărul de pagină corect.
- 2 Butonul **P** ^ v poate fi utilizat pentru a selecta pagina precedentă sau pagina următoare.

Textul de sus

Ghidul de utilizare afișează patru câmpuri - roșu, verde, galben și albastru în partea de jos a ecranului. Câmpul galben indică grupul următor, iar câmpul albastru indică blocul următor.

Selectarea blocului/grupului/paginii

- 1 Cu ajutorul butonului albastru puteți trece de la un bloc la altul.
- 2 Utilizați butonul galben pentru a trece la grupul următor cu defilare automată la blocul următor.
- 3 Utilizați butonul verde pentru a trece la pagina următoare cu defilare automată la grupul următor.
- 4 Ca alternativă, poate fi utilizat butonul **P** ^ . Butonul roșu permite revenirea la selecția anterioară. Ca alternativă, poate fi utilizat butonul **P** v .

Selectarea directă a paginii

În mod asemănător modului teletext SIMPLE, puteți selecta o pagină prin introducerea unui număr din trei cifre, utilizând butoanele numerice în modul TOP.

Fastext

Paginile teletext sunt codificate cu culori în partea de jos a ecranului și se selectează prin apăsarea butonului colorat corespunzător.

Selectarea paginii

- 1 Apăsați butonul **T.OPT (Opțiuni text)**, apoi utilizați butonul de navigare pentru a selecta meniul . Afișați pagina de index.
- 2 Puteți selecta paginile cu coduri de culori din partea de jos a ecranului cu ajutorul butonului de aceeași culoare.
- 3 În mod asemănător modului teletext SIMPLE, puteți selecta o pagină prin introducerea numărului din trei cifre al paginii, utilizând butoanele NUMERICE în modul FASTEXT.
- 4 Butonul **P** ^ v poate fi utilizat pentru a selecta pagina precedentă sau pagina următoare.

Funcție teletext specială

Apăsați butonul **T. OPT (Opțiuni text)**, apoi utilizați butonul de navigare pentru a selecta meniul **Opțiuni text**.

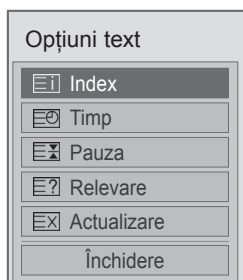

Index

Selectați fiecare pagină de index.

Timp

Când vizionați un program TV, selectați acest meniu pentru a afișa ora în colțul din dreapta sus al ecranului.

În modul Teletext, apăsați acest buton pentru a selecta numărul unei subpagini. Numărul subpaginii este afișat în partea de jos a ecranului. Pentru a menține sau a schimba subpagina, apăsați butonul roșu, butonul verde, < > sau butoanele numerice.

Pauza

Oprește schimbarea automată a paginii, care va surveni dacă o pagină teletext este formată din 2 sau mai multe subpagini. Numărul de subpagini și subpagina afișată sunt afișate de obicei pe ecran, sub oră. Când este selectat acest meniu, simbolul de oprire este afișat în colțul din stânga sus al ecranului, iar schimbarea automată a paginii este inactivă.

Relevare

Selectați acest meniu pentru a afișa informațiile ascunse, precum soluțiile la ghicitori sau jocuri puzzle.

Actualizare

Afișează o imagine pe ecranul televizorului în timp ce este căutată noua pagină teletext. Afișajul va apărea în colțul din stânga sus al ecranului. Când este disponibilă pagina actualizată, afișajul dispăre și se afișează în loc numărul paginii. Selectați din nou acest meniu pentru a viziona pagina teletext actualizată.

NOTĂ

- În Marea Britanie (în modul digital), butonul **T. OPT (Opțiuni text)** nu funcționează.

TELETEXT DIGITAL

- Această funcție este disponibilă numai în Marea Britanie, Irlanda.

Televizorul vă permite acces la teletext digital, care este mult îmbunătățit în diverse aspecte, precum textul, grafica etc.

Teletextul digital poate accesa servicii de teletext digital speciale și servicii specifice, care transmit semnale de teletext digital.

Teletext în cadrul serviciului digital



- 1 Apăsați butoanele numerice sau butonul **P** ^ v pentru a selecta un serviciu digital care transmite teletext digital.
- 2 Urmați indicațiile din teletextul digital și treceți la pasul următor prin apăsarea butoanelor **TEXT**, **OK**, butonului de navigare, butonului roșu, butonului verde, butonului galben, butonului albastru sau butoanelor **numerice** etc.
- 3 Pentru a schimba serviciul de teletext digital, selectați alt serviciu, utilizând butoanele numerice sau butonul **P** ^ v.

Teletext în serviciul digital



- 1 Apăsați butoanele numerice sau butonul **P** ^ v pentru a selecta un anumit serviciu care transmite teletext digital.
- 2 Apăsați butonul **TEXT** sau butonul colorat pentru a comuta la teletext.
- 3 Urmați indicațiile din teletextul digital și treceți la pasul următor prin apăsarea butonului **OK**, butonului de navigare, butonului roșu, butonului verde, butonului galben, butonului albastru sau butoanelor **numerice** etc.
- 4 Apăsați butonul **TEXT** sau butonul colorat pentru a închide teletextul digital și a reveni la vizionarea TV.

Unele servicii vă pot permite accesul la servicii text prin apăsarea butonului roșu.

ÎNTREȚINERE

Actualizați și curățați televizorul în mod regulat pentru a obține cele mai bune performanțe și a prelungi durata de viață a produsului.

Actualizarea firmware-ului televizorului

Descărcați și instalați cel mai recent firmware conectându-vă la serverul de actualizare firmware sau la serviciul OTA de transmisie pentru a îmbunătăți sau a modifica funcția produsului ori a adăuga noi caracteristici.

Este posibil ca actualizarea firmware să nu funcționeze corect, în funcție de mediul Internet sau de puterea semnalului DTV. Dacă acesta este cazul, puteți obține cea mai recentă actualizare firmware de la centrul de service autorizat LG Electronics.

Pentru a verifica versiunea curentă a firmware-ului sau pentru a actualiza firmware-ul,

- 1 Apăsați **Home (Acasă)** pentru a accesa meniul inițial.
- 2 Apăsați butoanele de navigare pentru a derula până la **SETARE** și apăsați **OK**.
- 3 Apăsați butoanele de navigare pentru a derula până la **ASISTENȚĂ și apăsați OK**.
- 4 Apăsați butoanele de navigare pentru a derula până la **Actualiz. software** și apăsați **OK**. Se afișează versiunea firmware curentă.
- 5 Selectați **Verificare versiune de actualizare** pentru a verifica manual o nouă versiune firmware.

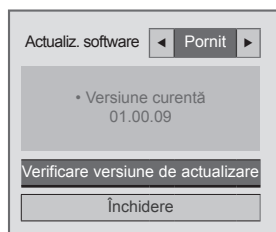

Dacă selectați **Actualiz. software - Pornit**, televizorul găsește un nou firmware prin NSU*/ OTA*, iar pe ecran va apărea fereastra pop-up de actualizare.

* NSU (Network Software Update - Actualizare software în rețea): Dacă televizorul este conectat la Internet, televizorul găsește un nou firmware încărcat pe serverul LG.

* OTA (Over The Air - Prin semnal radio): Dacă vizionați sistemul de transmisie digital, televizorului i se transmite noul firmware prin semnal DTV.

! NOTĂ

- În timpul actualizării firmware, nu deconectați cablul LAN, opriți televizorul sau scoateți cablul de alimentare.
- Dacă schimbați canalul în timpul actualizării firmware prin OTA, actualizarea se oprește. Procesul se reia când reveniți la programul inițial. Actualizarea continuă chiar și când alimentarea este oprită, utilizând telecomanda. În acest caz este normal să se schimbe culoarea indicatorului de nivel de putere și să fie afișată pe ecran o lumină estompată. Sistemul funcționează normal după finalizarea actualizării.
- Serviciul premium este dezactivat în timp ce software-ul este actualizat prin NSU.
- Puteți verifica starea actualizării software-ului în meniul Actualiz. software sau din informațiile de actualizare afișate sub bannerul canalului.
- Serviciul de actualizare a legăturilor (Numai pentru modelele nordice): Puteți verifica dacă serviciul OTA LG este disponibil în canalul DTV apăsând acest buton de pe telecomanda Magic Motion sau butonul roșu când vedeți mesajul „Căutați actualizare” sub bannerul canalului.

- 6 Când actualizarea este finalizată, televizorul va reporni automat în 5 secunde.

Este posibil să trebuiască să resetați anumite meniuri **INSTALARE**, **IMAGINE** sau **AUDIO**.

! NOTĂ

- Nu puteți efectua downgrade la o versiune firmware mai veche.
- Perioada de timp pentru actualizarea firmware poate fi diferită în funcție de dimensiunea firmware-ului, starea rețelei sau puterea semnalului DTV.
- Dacă descărcarea actualizării firmware eșuează la utilizarea fără fir, conectați temporar un cablu direct la router. Dacă în continuare nu se descarcă, contactați serviciul pentru clienți.

Curățarea televizorului



ATENȚIE

- Mai întâi asigurați-vă că opriți alimentarea și deconectați cablul de alimentare și toate celelalte cabluri.
- Când televizorul este lăsat nesupravegheat și nu este utilizat pentru o perioadă îndelungată, deconectați cablul de alimentare de la priza de perete pentru a împiedica posibile deteriorări din cauza descărcărilor electrice sau supratensiunilor.

Ecranul și cadrul

Pentru a îndepărta praful sau murdăria ușoară, ștergeți suprafața cu o cârpă uscată, curată și moale.

Pentru a îndepărta murdăria persistentă, ștergeți suprafața cu o cârpă moale umezită în apă curată sau în detergent slab diluat. Apoi ștergeți imediat cu o cârpă uscată.



ATENȚIE

- Nu împingeți, nu frecați și nu loviți suprafața cu unghia sau cu un obiect ascuțit, deoarece aceasta poate conduce la apariția zgârieturilor pe ecran și la distorsiuni ale imaginilor.
- Nu utilizați substanțe chimice precum ceară, benzen, alcool, diluanți, insecticide, odorizante de cameră, lubrifianți, deoarece acestea pot deteriora finisajul ecranului și pot provoca decolorare.

Carcasa și suportul

Pentru a îndepărta praful sau murdăria ușoară, ștergeți carcasa cu o cârpă uscată, curată și moale.

Pentru a îndepărta murdăria persistentă, ștergeți carcasa cu o cârpă moale umezită în apă curată sau în apă care conține o cantitate mică de detergent slab. Apoi ștergeți imediat cu o cârpă uscată.



ATENȚIE

- Nu pulverizați lichide pe suprafață. Dacă pătrunde apă în televizor, aceasta poate conduce la incendii, electrocutare sau la o funcționare defectuoasă.
- Nu utilizați substanțe chimice, deoarece acestea pot deteriora suprafața.

Cablul de alimentare

Îndepărtați în mod regulat praful sau murdăria acumulate pe cablul de alimentare.

Evitarea efectului „Image burn“ sau „Burn-in“ pe ecranul televizorului

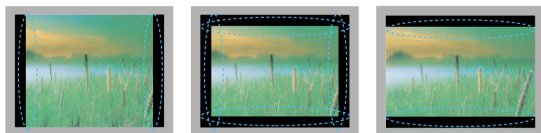

- Dacă o imagine fixă este afișată pe ecranul televizorului o perioadă lungă de timp, aceasta se va imprima și va deveni o pată deformată permanentă pe ecran. Acesta este efectul „image burn“ sau „burn-in“ și nu este acoperit de garanție.
- Dacă formatul de imagine al televizorului este setat la 4:3 o perioadă lungă de timp, este posibil să apară efectul „image burn“ în zona de scriere a ecranului.
- Evitați afișarea unei imagini fixe pe ecranul televizorului o perioadă lungă de timp (2 sau mai multe ore pentru LCD, 1 sau mai multe ore pentru televizorul cu plasmă) pentru a împiedica efectul „image burn“.

DEPANARE

General

Problemă	Rezoluție
Televizorul nu poate fi controlat cu telecomanda.	<ul style="list-style-type: none"> • Verificați senzorul pentru telecomandă de pe produs și încercați din nou. • Verificați să nu existe niciun obstacol între produs și telecomandă. • Verificați dacă bateriile mai funcționează și dacă sunt instalate corect (⊕ la ⊕, ⊖ la ⊖). • Verificați dacă este setat modul de intrare corespunzător, precum televizor sau VCR pentru utilizarea telecomenzii.
Nu se afișează nicio imagine și nu se produce niciun sunet.	<ul style="list-style-type: none"> • Verificați dacă produsul este pornit. • Verificați conectarea cablului de alimentare la o priză de perete. • Verificați dacă există o problemă la priza de perete, conectând alte produse.
Imaginile apar încet când pornește televizorul.	<ul style="list-style-type: none"> • Sonorul imaginilor este oprit în timpul procesului de pornire a produsului. Acest lucru este normal. Dacă imaginea nu apare în câteva minute, deconectați televizorul timp de 30 de secunde și încercați din nou. Dacă nici acum nu apare imaginea, contactați centrul de service autorizat din zona dvs. locală.
Nu se pot conecta dispozitive externe.	<ul style="list-style-type: none"> • Consultați „Prezentarea conexiunilor” și conectați un dispozitiv extern.
Televizorul se oprește dintr-o dată.	<ul style="list-style-type: none"> • Verificați setările de control al alimentării. Este posibil ca alimentarea să fie întreruptă. • Verificați activarea caracteristicii Temporizator automat în setările Timp. Consultați „Temporizator oprire”. • Dacă nu există semnal când televizorul este pornit, televizorul se va opri automat după 15 minute de inactivitate.

Audio

Problemă	Rezoluție
Nu se produce niciun sunet în timp ce sunt afișate imaginile.	<ul style="list-style-type: none"> • Apăsați butonul \triangleleft + sau -. • Verificați dacă sunetul este oprit apăsând MUTE (Fără sonor). • Derulați la alte canale. Este posibil să existe o problemă cu transmisia. • Verificați conectarea corectă a cablurilor audio. • Verificați dacă este activată caracteristica Difuzor TV din opțiunea de meniu.
Nu există ieșire la unul dintre difuzoare	<ul style="list-style-type: none"> • Reglați opțiunea Balans din opțiunea de meniu.
Se produce un sunet neobișnuit din interiorul televizorului.	<ul style="list-style-type: none"> • O modificare a umidității sau a temperaturii ambiante poate avea drept rezultat un zgomot neobișnuit când produsul pornește sau se oprește. Nu este nicio problemă cu produsul dvs.

Video

Problemă	Rezoluție
Se afișează imagini alb-negru sau calitatea culorilor este slabă.	<ul style="list-style-type: none"> • Reglați setarea de culoare din opțiunea de meniu. • Păstrați o distanță suficientă între acest produs și alte produse electronice. • Derulați la alte canale. Este posibil să existe o problemă cu transmisia.
Apar bare orizontale sau verticale ori imaginile se estompează	<ul style="list-style-type: none"> • Verificați să nu existe interferență locală, precum un aparat electric sau o unealtă alimentată electric.
Pe imagine apar linii sau dungii	<ul style="list-style-type: none"> • Verificați antena sau îndreptați-o în direcția corectă.
Apar imagini remanente (fantome) când se oprește produsul	<ul style="list-style-type: none"> • Este posibil să se fi deteriorat pixelii din cauza afișării unei imagini fixe timp îndelungat (image burn). Utilizați un screen saver pentru a împiedica deteriorarea pixelilor de pe ecran.
Alimentarea este pornită, dar ecranul pare extrem de întunecat.	<ul style="list-style-type: none"> • Reglați luminozitatea și contrastul din opțiunea de meniu.
Pe ecran apare „Fără semnal“.	<ul style="list-style-type: none"> • Verificați conectarea corectă a cablului de semnal între televizor și produse. • Verificați sursa de intrare selectată, apăsând INPUT (Intrare).
Apar pete negre pe ecran.	<ul style="list-style-type: none"> • Pot apărea pe ecran mai mulți pixeli roșii, verzi, albi sau negri, care pot fi atribuiți caracteristicilor panoului LCD. Acest lucru este normal.
Decalajul afișării este incorect.	<ul style="list-style-type: none"> • Reglați setarea de poziție din opțiunea de meniu. • Verificați dacă rezoluția și frecvența plăcii video sunt compatibile cu produsul. Dacă frecvența este în afara intervalului, setați la rezoluția recomandată utilizând setările de afișare de pe dispozitivul extern.
Apar linii subțiri pe fundalul ecranului.	<ul style="list-style-type: none"> • Verificați conexiunile cablurilor video.
Apar zgomote orizontale sau caracterele se estompează.	<ul style="list-style-type: none"> • Reglați setarea Fază din opțiunea de meniu. Consultați „ECRANUL“.
Recepția pe anumite canale este slabă	<ul style="list-style-type: none"> • Derulați la alte canale. Este posibil să existe o problemă cu transmisia. • Este posibil ca semnalul postului să fie slab. Îndreptați antena în direcția corectă. • Verificați să nu existe interferență locală, precum un aparat electric sau o unealtă alimentată electric.

SPECIFICAȚII

MODELE		32LV55**	37LV55**
		32LV5500-ZC/32LV550S-ZE/32LV550T-ZC/32LV550W-ZC/32LV550G-ZC	37LV5500-ZC/37LV550S-ZE/37LV550T-ZC/37LV550W-ZC/37LV550G-ZC
Dimensiuni (l x Î x A)	Cu suport	776,0 mm x 549,0 mm x 240,0 mm	896,0 mm x 617,0 mm x 240,0 mm
	Fără suport	776,0 mm x 485,0 mm x 34,9 mm	896,0 mm x 553,0 mm x 34,9 mm
Greutate	Cu suport	10,8 kg	12,6 kg
	Fără suport	8,8 kg	10,8 kg
Cerințe de alimentare		CA 100-240 V~ 50/60 Hz	CA 100-240 V~ 50/60 Hz
Consum de energie		120 W	130 W
MODELE		42LV55**	47LV55**
		42LV5500-ZC/42LV550S-ZE/42LV550T-ZC/42LV550W-ZC/42LV550G-ZC	47LV5500-ZC/47LV550S-ZE/47LV550T-ZC/47LV550W-ZC/47LV550G-ZC
Dimensiuni (l x Î x A)	Cu suport	1012,0 mm x 683,0 mm x 256,0 mm	1121,0 mm x 746,0 mm x 256,0 mm
	Fără suport	1012,0 mm x 617,0 mm x 29,9 mm	1121,0 mm x 678,0 mm x 29,9 mm
Greutate	Cu suport	15,5 kg	20,7 kg
	Fără suport	13,2 kg	18,4 kg
Cerințe de alimentare		CA 100-240 V~ 50/60 Hz	CA 100-240 V~ 50/60 Hz
Consum de energie		140 W	150 W

Specificațiile produsului prezentate mai sus pot fi modificate fără notificare prealabilă datorită realizării de upgrade pentru funcțiile produsului.

MODELE		32LV57**	37LV57**
		32LV5700-ZA/32LV571S-ZA/32LV570S-ZB/32LV570T-ZA/32LV570W-ZB/32LV570G-ZB	37LV5700-ZA/37LV571S-ZA/37LV570S-ZB/37LV570T-ZA/37LV570W-ZB/37LV570G-ZB
Dimensiuni (l x Î x A)	Cu suport	766,0 mm x 545,0 mm x 240,0 mm	896,0 mm x 617,0 mm x 240,0 mm
	Fără suport	766,0 mm x 491,0 mm x 41,0 mm	896,0 mm x 558,0 mm x 35,9 mm
Greutate	Cu suport	10,7 kg	12,8 kg
	Fără suport	8,9 kg	11,0 kg
Cerințe de alimentare		CA 100-240 V~ 50/60 Hz	CA 100-240 V~ 50/60 Hz
Consum de energie		120 W	130 W
MODELE		42LV57**	47LV57**
		42LV5700-ZA/42LV571S-ZA/42LV570S-ZB/42LV570T-ZA/42LV570W-ZB/42LV570G-ZB	47LV5700-ZA/47LV571S-ZA/47LV570S-ZB/47LV570T-ZA/47LV570W-ZB/47LV570G-ZB
Dimensiuni (l x Î x A)	Cu suport	999,0 mm x 681,0 mm x 255,0 mm	1109,0 mm x 744,0 mm x 255,0 mm
	Fără suport	999,0 mm x 623,0 mm x 30,9 mm	1109,0 mm x 684,0 mm x 30,9 mm
Greutate	Cu suport	15,7 kg	20,2 kg
	Fără suport	13,4 kg	17,9 kg
Cerințe de alimentare		CA 100-240 V~ 50/60 Hz	CA 100-240 V~ 50/60 Hz
Consum de energie		140 W	150 W
MODELE		55LV57**	
		55LV5700-ZA/55LV571S-ZA/55LV570S-ZB/55LV570T-ZA/55LV570W-ZB/55LV570G-ZB	
Dimensiuni (l x Î x A)	Cu suport	1286,0 mm x 848,0 mm x 338,0 mm	
	Fără suport	1286,0 mm x 784,0 mm x 30,9 mm	
Greutate	Cu suport	26,2 kg	
	Fără suport	22,1 kg	
Cerințe de alimentare		CA 100-240 V~ 50/60 Hz	
Consum de energie		170 W	

Specificațiile produsului prezentate mai sus pot fi modificate fără notificare prealabilă datorită realizării de upgrade pentru funcțiile produsului.

MODELE		32LW55**	37LW55**
		32LW5500-ZE / 32LW550S-ZB / 32LW550T-ZE / 32LW550W-ZE / 32LW550G-ZE / 32LW551C-ZE	37LW5500-ZE / 37LW550S-ZB / 37LW550T-ZE / 37LW550W-ZE / 37LW550G-ZE / 37LW551C-ZE
Dimensiuni (l x Î x A)	Cu suport	776,0 mm x 549,0 mm x 240,0 mm	896,0 mm x 617,0 mm x 240,0 mm
	Fără suport	776,0 mm x 485,0 mm x 34,9 mm	896,0 mm x 553,0 mm x 34,9 mm
Greutate	Cu suport	10,8 kg	12,6 kg
	Fără suport	8,8 kg	10,8 kg
Cerințe de alimentare		CA 100-240 V~ 50/60 Hz	CA 100-240 V~ 50/60 Hz
Consum de energie		120 W	130 W
MODELE		42LW55**	47LW55**
		42LW5500-ZE / 42LW550S-ZB / 42LW550T-ZE / 42LW550W-ZE / 42LW550G-ZE / 42LW551C-ZE	47LW5500-ZE / 47LW550S-ZB / 47LW550T-ZE / 47LW550W-ZE / 47LW550G-ZE / 47LW551C-ZE
Dimensiuni (l x Î x A)	Cu suport	1012,0 mm x 683,0 mm x 256,0 mm	1121,0 mm x 746,0 mm x 256,0 mm
	Fără suport	1012,0 mm x 617,0 mm x 29,9 mm	1121,0 mm x 678,0 mm x 29,9 mm
Greutate	Cu suport	15,5 kg	20,7 kg
	Fără suport	13,2 kg	18,4 kg
Cerințe de alimentare		CA 100-240 V~ 50/60 Hz	CA 100-240 V~ 50/60 Hz
Consum de energie		140 W	150 W
MODELE		55LW55**	
		55LW5500-ZE / 55LW550S-ZB / 55LW550T-ZE / 55LW550W-ZE / 55LW550G-ZE / 55LW551C-ZE	
Dimensiuni (l x Î x A)	Cu suport	1298,0 mm x 849,0 mm x 341,0 mm	
	Fără suport	1298,0 mm x 778,0 mm x 29,9 mm	
Greutate	Cu suport	26,5 kg	
	Fără suport	21,7 kg	
Cerințe de alimentare		CA 100-240 V~ 50/60 Hz	
Consum de energie		170 W	

Specificațiile produsului prezentate mai sus pot fi modificate fără notificare prealabilă datorită realizării de upgrade pentru funcțiile produsului.

MODELE		32LW57**	37LW57**
Dimensiuni (l x Î x A)	Cu suport	766,0 mm x 545,0 mm x 240,0 mm	896,0 mm x 617,0 mm x 240,0 mm
	Fără suport	766,0 mm x 491,0 mm x 41,0 mm	896,0 mm x 558,0 mm x 35,9 mm
Greutate	Cu suport	10,7 kg	12,8 kg
	Fără suport	8,9 kg	11,0 kg
Cerințe de alimentare		CA 100-240 V~ 50/60 Hz	CA 100-240 V~ 50/60 Hz
Consum de energie		120 W	130 W
MODELE		42LW57**	47LW57**
Dimensiuni (l x Î x A)	Cu suport	999,0 mm x 681,0 mm x 255,0 mm	1109,0 mm x 744,0 mm x 255,0 mm
	Fără suport	999,0 mm x 623,0 mm x 30,9 mm	1109,0 mm x 684,0 mm x 30,9 mm
Greutate	Cu suport	15,7 kg	20,2 kg
	Fără suport	13,4 kg	17,9 kg
Cerințe de alimentare		CA 100-240 V~ 50/60 Hz	CA 100-240 V~ 50/60 Hz
Consum de energie		140 W	150 W
MODELE		55LW57**	
Dimensiuni (l x Î x A)	Cu suport	1286,0 mm x 848,0 mm x 341,0 mm	
	Fără suport	1286,0 mm x 784,0 mm x 30,9 mm	
Greutate	Cu suport	26,9 kg	
	Fără suport	22,1 kg	
Cerințe de alimentare		CA 100-240 V~ 50/60 Hz	
Consum de energie		170 W	

Specificațiile produsului prezentate mai sus pot fi modificate fără notificare prealabilă datorită realizării de upgrade pentru funcțiile produsului.

MODELE		32LW65**	42LW65**
		32LW6500-ZA/32LW650S-ZC/32LW650T-ZC/32LW650G-ZC/32LW650W-ZC	42LW6500-ZA/42LW650S-ZC/42LW650T-ZC/42LW650G-ZC/42LW650W-ZC
Dimensiuni (l x Î x A)	Cu suport	775,0 mm x 550,0 mm x 240,0 mm	1009,0 mm x 686,0 mm x 255,0 mm
	Fără suport	775,0 mm x 489,0 mm x 34,9 mm	1009,0 mm x 622,0 mm x 29,9 mm
Greutate	Cu suport	11,8 kg	16,2 kg
	Fără suport	9,4 kg	13,4 kg
Cerințe de alimentare		CA 100-240 V~ 50/60 Hz	CA 100-240 V~ 50/60 Hz
Consum de energie		120 W	140 W
MODELE		47LW65**	55LW65**
		47LW6500-ZA/47LW650S-ZC/47LW650T-ZC/47LW650G-ZC/47LW650W-ZC	55LW6500-ZA/55LW650S-ZC/55LW650T-ZC/55LW650G-ZC/55LW650W-ZC
Dimensiuni (l x Î x A)	Cu suport	1119,0 mm x 749,0 mm x 255,0 mm	1297,0 mm x 851,0 mm x 341,0 mm
	Fără suport	1119,0 mm x 684,0 mm x 29,9 mm	1297,0 mm x 785,0 mm x 29,9 mm
Greutate	Cu suport	21,0 kg	27,0 kg
	Fără suport	18,2 kg	22,0 kg
Cerințe de alimentare		CA 100-240 V~ 50/60 Hz	CA 100-240 V~ 50/60 Hz
Consum de energie		150 W	170 W

Specificațiile produsului prezentate mai sus pot fi modificate fără notificare prealabilă datorită realizării de upgrade pentru funcțiile produsului.

MODELE		42LW75**	47LW75**
		42LW7500-ZA/42LW750S-ZA/42LW750T-ZA/42LW750W-ZA/42LW750G-ZA	47LW7500-ZA/47LW750S-ZA/47LW750T-ZA/47LW750W-ZA/47LW750G-ZA
Dimensiuni (l x Î x A)	Cu suport	1003,0 mm x 685,0 mm x 263,0 mm	1113,0 mm x 746,0 mm x 263,0 mm
	Fără suport	1003,0 mm x 614,0 mm x 30,6 mm	1113,0 mm x 676,0 mm x 30,6 mm
Greutate	Cu suport	16,4 kg	21,4 kg
	Fără suport	13,6 kg	18,7 kg
Cerințe de alimentare		CA 100-240 V~ 50/60 Hz	CA 100-240 V~ 50/60 Hz
Consum de energie		140 W	150 W
MODELE		55LW75**	
		55LW7500-ZA/55LW750S-ZA/55LW750T-ZA/55LW750W-ZA/55LW750G-ZA	
Dimensiuni (l x Î x A)	Cu suport	1290,0 mm x 849,0 mm x 347,0 mm	
	Fără suport	1290,0 mm x 776,0 mm x 30,6 mm	
Greutate	Cu suport	27,6 kg	
	Fără suport	22,4 kg	
Cerințe de alimentare		CA 100-240 V~ 50/60 Hz	
Consum de energie		170 W	

Specificațiile produsului prezentate mai sus pot fi modificate fără notificare prealabilă datorită realizării de upgrade pentru funcțiile produsului.

MODELE		42LW77**	47LW77**
		42LW7700-ZA / 42LW770S-ZA / 42LW770T-ZA / 42LW770G-ZA / 42LW770W-ZA	47LW7700-ZA / 47LW770S-ZA / 47LW770T-ZA / 47LW770G-ZA / 47LW770W-ZA
Dimensiuni (l x Î x A)	Cu suport	1003,0 mm x 684,0 mm x 263,0 mm	1114,0 mm x 747,0 mm x 263,0 mm
	Fără suport	1003,0 mm x 618,0 mm x 31,1 mm	1114,0 mm x 680,0 mm x 31,1 mm
Greutate	Cu suport	20,4 kg	23,7 kg
	Fără suport	17,6 kg	20,9 kg
Cerințe de alimentare		CA 100-240 V~ 50 / 60 Hz	CA 100-240 V~ 50 / 60 Hz
Consum de energie		160 W	180 W
MODELE		55LW77**	
		55LW7700-ZA / 55LW770S-ZA / 55LW770T-ZA / 55LW770G-ZA / 55LW770W-ZA	
Dimensiuni (l x Î x A)	Cu suport	1291,0 mm x 860,0 mm x 347,0 mm	
	Fără suport	1291,0 mm x 780,0 mm x 31,1 mm	
Greutate	Cu suport	33,4 kg	
	Fără suport	28,2 kg	
Cerințe de alimentare		CA 100-240 V~ 50 / 60 Hz	
Consum de energie		200 W	
MODELE		42LV77**	47LV77**
		42LV770S-ZA	47LV770S-ZA
Dimensiuni (l x Î x A)	Cu suport	1003,0 mm x 684,0 mm x 263,0 mm	1114,0 mm x 747,0 mm x 263,0 mm
	Fără suport	1003,0 mm x 618,0 mm x 31,1 mm	1114,0 mm x 680,0 mm x 31,1 mm
Greutate	Cu suport	20,4 kg	23,7 kg
	Fără suport	17,6 kg	20,9 kg
Cerințe de alimentare		CA 100-240 V~ 50 / 60 Hz	CA 100-240 V~ 50 / 60 Hz
Consum de energie		160 W	180 W
MODELE		55LV77**	
		55LV770S-ZA	
Dimensiuni (l x Î x A)	Cu suport	1291,0 mm x 860,0 mm x 347,0 mm	
	Fără suport	1291,0 mm x 780,0 mm x 31,1 mm	
Greutate	Cu suport	33,4 kg	
	Fără suport	28,2 kg	
Cerințe de alimentare		CA 100-240 V~ 50 / 60 Hz	
Consum de energie		200 W	

Specificațiile produsului prezentate mai sus pot fi modificate fără notificare prealabilă datorită realizării de upgrade pentru funcțiile produsului.

MODELE		47LW95**	55LW95**
		47LW9500-ZA/47LW950S-ZA/47LW950T-ZA/47LW950G-ZA/47LW950W-ZA	55LW9500-ZA/55LW950S-ZA/55LW950T-ZA/55LW950G-ZA/55LW950W-ZA
Dimensiuni (l x Î x A)	Cu suport	1095,0 mm x 735,0 mm x 235,0 mm	1265,0 mm x 831,0 mm x 285,0 mm
	Fără suport	1095,0 mm x 665,0 mm x 27,5 mm	1265,0 mm x 760,0 mm x 27,5 mm
Greutate	Cu suport	22,5 kg	29,0 kg
	Fără suport	18,2 kg	23,8 kg
Cerințe de alimentare		CA 100-240 V~ 50/60 Hz	CA 100-240 V~ 50/60 Hz
Consum de energie		210 W	250 W
MODELE		72LZ97**	
		72LZ9700-ZA/72LZ970S-ZA/72LZ970T-ZA/72LZ970G-ZA/72LZ970W-ZA	
Dimensiuni (l x Î x A)	Cu suport	1721,0 mm x 1126,0 mm x 410,0 mm	
	Fără suport	1721,0 mm x 1045,0 mm x 69,9 mm	
Greutate	Cu suport	79,1 kg	
	Fără suport	64,6 kg	
Cerințe de alimentare		CA 100-240 V~ 50/60 Hz	
Consum de energie		520 W	

Specificațiile produsului prezentate mai sus pot fi modificate fără notificare prealabilă datorită realizării de upgrade pentru funcțiile produsului.

Dimensiune modul CI (l x Î x A)		100,0 mm x 55,0 mm x 5,0 mm
Condiții de mediu	Temperatură de funcționare	De la 0 °C la 40 °C
	Umiditate de funcționare	Mai puțin de 80%
	Temperatură de depozitare	De la -20 °C la 60 °C
	Umiditate de depozitare	Mai puțin de 85%

	Televizor digital satelit ¹	Televizor digital ²	Televizor digital	Televizor analogic
Sistem TV	DVB-T DVB-C DVB-S/S2	DVB-T/T2 DVB-C	DVB-T DVB-C	PAL/SECAM B/G/D/K, PAL I/II, SECAM L/L'3
Acoperire programe	VHF, UHF Bandă C, Bandă Ku	VHF, UHF		VHF: E2 - E12, UHF: E21 - E69, CATV: S1 - S20, HYPER: S21 - S47
Număr maxim de programe care pot fi salvate	6,000	1,200		
Impedanță antenă externă	75 Ω			

- 1 Numai modelele satelit
- 2 Numai modelele compatibile DVB-T2
- 3 Cu excepția modelelor compatibile DVB-T2

Mod compatibil RGB-PC, HDMI/DVI-PC

Rezoluție	Frecvență orizontală (kHz)	Frecvență verticală (Hz)
720x400	31.468	70.08
640x480	31.469	59.94
800x600	37.879	60.31
1024x768	48.363	60.00
1360x768	47.72	59.80
1280x1024 (HDMI-PC)	63.981	60.02
1920x1080 (RGB-PC)	66.587	59.93
1920x1080 (HDMI-PC)	67.5	60.00

Mod compatibil HDMI/DVI-DTV

Rezoluție	Frecvență orizontală (kHz)	Frecvență verticală (Hz)
720x480	31.469 31.5	59.94 60
720x576	31.25	50
1280x720	37.5 44.96 45	50 59.94 60
1920x1080	33.72 33.75 28.125 26.97 27 33.716 33.75 56.25 67.43 67.5	59.94 60 50 23.97 24 29.976 30.00 50 59.94 60

Informații privind conectarea portului Component

Porturi Component pe TV	Y	P _B	P _R
-------------------------	---	----------------	----------------

Porturi de ieșire video pe playerul DVD	Y	P _B	P _R
	Y	B-Y	R-Y
	Y	Cb	Cr
	Y	Pb	Pr

Semnal	Component	HDMI
480i/576i	O	X
480p/576p	O	O
720p/1080i	O	O
1080p	O (Doar 50 Hz/60 Hz)	O (24 Hz/30 Hz/ 50 Hz/60 Hz)

Fișier DivX acceptat

Extensii de fișiere	Audio/Video	Codec	Asistență profil/nivel	Explicație
.asf .wmv	Video	VC-1 Advanced Profile	Advanced Profile@Level 3 (de ex. 720p60, 1080i60, 1080p30)	Sunt acceptate numai fluxuri compatibile cu standardul SMPTE 421M VC-1.
		VC-1 Simple and Main Profiles	Simple Profile@Medium Level (de ex. CIF, QVGA) Main Profile@High Level (de ex. 1080p30)	
	Audio	WMA Standard WMA 9 Profesional		
.divx .avi	Video	DivX3.11		Compensarea mișcării globale sau estimarea mișcării unui sfert de pixel nu este acceptată. Fluxurile care utilizează această sintaxă nu sunt acceptate.
		DivX4 DivX5 DivX6	Advanced Simple Profile (de ex. 720p/1080i)	
		XViD		
	H.264/AVC	Main Profile@ Level 4.1 High Profile@ Level 4.1 (de ex. 720p60, 1080i60, 1080p30)		
Audio	MPEG-1 Layer I, II MPEG-1 Layer III (MP3) Dolby Digital			
.mp4 .m4v .mov	Video	H.264/AVC	Main Profile@ Level 4.1 High Profile@ Level 4.1 (de ex. 720p60, 1080i60, 1080p30)	Compensarea mișcării globale sau estimarea mișcării unui sfert de pixel nu este acceptată. Fluxurile care utilizează această sintaxă nu sunt acceptate.
		MPEG-4 Part 2	Advanced Simple Profile (de ex. 720p/1080i)	
	Audio	AAC	AAC-LC și HE-AAC	
.mkv	Video	H.264/AVC	Main Profile@ Level 4.1 High Profile@ Level 4.1 (de ex. 720p60, 1080i60, 1080p30)	Majoritatea conținutului MKV disponibil este codat de codcul open source x264.
	Audio	HE-AAC Dolby Digital	HE-AAC-LC și HE-AAC	
.ts .trp .tp	Video	H.264/AVC	Main Profile@ Level 4.1 High Profile@ Level 4.1 (de ex. 720p60, 1080i60, 1080p30)	Sunt acceptate numai fluxuri compatibile cu standardul SMPTE 421M VC-1.
		MPEG-2	Main Profile@High Level (720p60, 1080i60)	
		VC-1	Simple Profile@Medium Level (de ex. CIF, QVGA) Main Profile@High Level (de ex. 1080p30) Advanced Profile@Level 3 (de ex. 720p60, 1080i60, 1080p30)	
	Audio	MPEG-1 Layer I, II MPEG-1 Layer III (MP3) Dolby Digital Dolby Digital Plus		
		AAC	AAC-LC și HE-AAC	
.vob	Video	MPEG-1		
		MPEG-2	Main Profile@High Level (720p60, 1080i60)	
	Audio	Dolby Digital MPEG-1 Layer I, II DVD-LPCM		
.mpg	Video	MPEG-1	Main Profile@High Level (720p60, 1080i60)	Numai fluxuri compatibile și configurate adecvat pentru TS, PS sau ES
	Audio	MPEG-1 Layer I, II		

Modul 3D acceptat

Intrare	Semnal	Rezoluție	Frecvență orizontală (kHz)	Frecvență verticală (Hz)	Format materiale video 3D care pot fi redată	
HDMI	720p	1280x720	45	60	Sus și jos, alăturat, HDMI 3D Sus și jos	
			89,9/90	59,94/60	Format împachetat pe secvență HDMI 3D	
			37,5	50	Sus și jos, alăturat, HDMI 3D Sus și jos	
			75		Format împachetat pe secvență HDMI 3D	
	1080i	1920X1080	33,75	60	Sus și jos, alăturat, HDMI 3D Alăturat (Jumătate)	
			28,125	50		
	1080p	1920X1080	67,50	60	Sus și jos, alăturat, tablă de șah, Secvențial, cu un singur cadru	
			56,250	50	Sus și jos, alăturat, tablă de șah, Secvențial, cu un singur cadru	
			27	24	Sus și jos, alăturat, tablă de șah, HDMI 3D Sus și jos	
			53,95/54	23,98/24	Format împachetat pe secvență HDMI 3D	
			67,50	30	Format împachetat pe secvență HDMI 3D	
			33,75	30	Sus și jos, alăturat, tablă de șah	
	RGB	1080p	1920X1080	66,587	59,934	Sus și jos, alăturat
	USB	1080p	1920X1080	33,75	30	Sus și jos, alăturat, tablă de șah, MPO (Foto)
DLNA	1080p	1920X1080	33,75	30	Sus și jos, alăturat, tablă de șah	
	Semnal				Format materiale video 3D care pot fi redată	
DTV	720p, 1080i				Sus și jos, alăturat	

- Conținutul media și un player trebuie să accepte formatul împachetat pe secvență HDMI 3D, alăturat HDMI 3D, sus și jos HDMI 3D pentru a reda în 3D.
- Videoclipul care este introdus ca format împachetat pe frecvență HDMI 3D, HDMI 3D Alăturat, HDMI 3D Sus și jos este comutat automat în ecranul 3D.

LAN fără fir pentru specificație modul în bandă largă/adaptor DLNA (WN8522D1)

Acest dispozitiv funcționează numai cu televizoare LCD LED LG compatibile. (Doar 47/55LW95**)

Standard	IEEE802.11a/b/g/n IEEE802.11a/b/g pentru Rusia
Domeniu de frecvențe	2402 - 2483 MHz 5150 - 5250 MHz 5725 - 5850 MHz
Modulație	CCK/OFDM/MIMO
Putere de ieșire (tipic)	802.11a: 14 dBm 802.11b: 17 dBm 802.11g: 14 dBm 802.11n: 13 dBm
Viteză de transfer de date	802.11a/g: 54 Mbps 802.11b: 11 Mbps 802.11n: 300 Mbps
Amplificare antenă (tipic)	2402 - 2483 MHz: 1,17 dBi 5150 - 5250 MHz: 4,67 dBi 5725 - 5850 MHz: 3,30 dBi
Lățime de bandă ocupată	802.11a/b/g: HT20 802.11n: HT20/40

- Deoarece canalul de bandă utilizat de țară poate fi diferit, utilizatorul nu poate modifica sau regla frecvența de funcționare și acest produs este setat pentru tabelul de frecvențe regionale.
- ID-ul FCC al LAN fără fir pentru modulul bandă largă/adaptor DLNA din televizor
ID FCC: BEJWN8522D1

**Specificații pentru modulul RF (BM-LDS201)**

(Doar 42/47/55LV77**, 42/47/55LW75**, 42/47/55LW77**, 47/55LW95**, 72LZ97**)

Pentru televizor care utilizează o frecvență radio cu lățimea de bandă 2,4 GHz (RF).

- Putere: 1 dBm sau mai puțin
- Distanță maximă de comunicare: 10 m în spațiu deschis
- Lățime de bandă: 2,4 GHz (2,4035 GHz - 2,4783 GHz)
- Rată de transfer: 250 kbps
- ID-ul FCC al modulului RF din televizor
ID FCC: BEJLDS201



CODURI IR

(În funcție de model)

Cod (Hexa)	Funcție	Notă	Cod (Hexa)	Funcție	Notă
08	POWER (Pornire)	Buton de pe telecomandă (Pornire/Oprire)	B1	■/LIVE TV	Buton de pe telecomandă
95	ENERGY SAVING (ECONOMIE DE ENERGIE)	Buton de pe telecomandă	B0	▶	Buton de pe telecomandă
30	AV/MODE (MODAV)	Buton de pe telecomandă	BA		Buton de pe telecomandă
0B	INTRARE	Buton de pe telecomandă	8E	▶▶	Buton de pe telecomandă
F0	TV/RAD (TV/RADIO)	Buton de pe telecomandă	8F	◀◀	Buton de pe telecomandă
10-19	Butoanele alfanumerice 0-9	Buton de pe telecomandă	7E	SIMPLINK	Buton de pe telecomandă
53	LIST (Listă)	Buton de pe telecomandă	79	RATIO (Format)	Buton de pe telecomandă
1A	Q.VIEW (VIZUALIZARE RAPIDĂ)	Buton de pe telecomandă	BD	REC (ÎNREGISTRARE)	Buton de pe telecomandă
02	VOL +	Buton de pe telecomandă	91	AD (DESCRIERE AUDIO)	Buton de pe telecomandă
03	VOL -	Buton de pe telecomandă	AA	INFO	Buton de pe telecomandă
1E	FAV/MARK/CHAR/NUM	Buton de pe telecomandă	9F	APP/+	Buton de pe telecomandă
DC (CC)	3D	Buton de pe telecomandă			
09	MUTE/DELETE (Fără sonor/Ștergere)	Buton de pe telecomandă			
00	P▲	Buton de pe telecomandă			
01	P▼	Buton de pe telecomandă			
59	Premium	Buton de pe telecomandă			
43	Acasă	Buton de pe telecomandă			
45	Q. MENU (MENIU RAPID)	Buton de pe telecomandă			
58	@	Buton de pe telecomandă			
40	▲	Buton de pe telecomandă			
41	▼	Buton de pe telecomandă			
07	<	Buton de pe telecomandă			
06	>	Buton de pe telecomandă			
44	OK	Buton de pe telecomandă			
28	BACK (ÎNAPOI)	Buton de pe telecomandă			
AB	GUIDE (GHID)	Buton de pe telecomandă			
5B	EXIT (IEȘIRE)	Buton de pe telecomandă			
72	Roșu	Buton de pe telecomandă			
71	Verde	Buton de pe telecomandă			
63	Galben	Buton de pe telecomandă			
61	Albastru	Buton de pe telecomandă			
20	TEXT	Buton de pe telecomandă			
21	T.OPT (Opțiuni text)	Buton de pe telecomandă			
39	SUBTITLE (SUBTITRARE)	Buton de pe telecomandă			

SETAREA DISPOZITIVULUI EXTERN DE COMANDĂ

Configurarea RS-232C

Conectați mufa de intrare RS-232C (portul serial) la un dispozitiv de comandă extern (precum un computer sau un sistem de control A/V) și comandați extern funcțiile produsului.

Conectați portul serial al dispozitivului de comandă la mufa RS-232C de pe panoul din spate al produsului.

! NOTĂ

- RS-232C pe acest televizor este destinat utilizării cu hardware și software de comandă RS-232C de la terți. Instrucțiunile de mai jos sunt furnizate pentru a vă ajuta la programarea software-ului sau pentru a testa funcționalitatea utilizând software-ul telenet.
- Cablurile de conexiune RS-232C nu sunt livrate cu produsul.

Tipul conectorului; Tată D-sub cu 9 pini

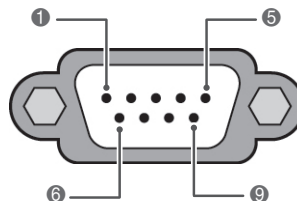

Nr.	Nume pin
1	Fără conexiune
2	RXD (Recepționare date)
3	TXD (Transmitere date)
4	DTR (Compatibil cu DTE)
5	GND (Împământare)
6	DSR (Compatibil cu DCE)
7	RTS (Compatibil pentru transmitere)
8	CTS (Liber pentru transmitere)
9	Fără conexiune

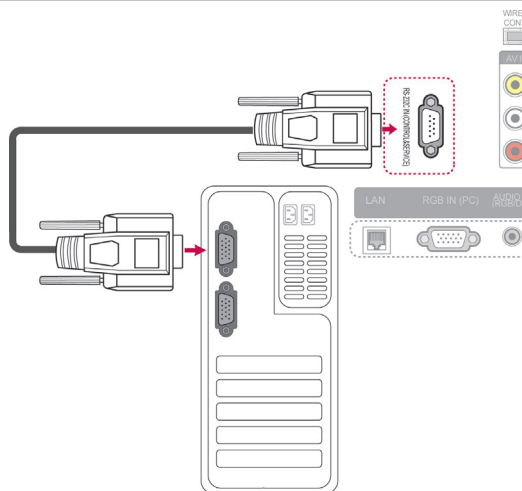

Configurațiile RS-232C

Configurație cu 7 fire (cablu standard RS-232C)

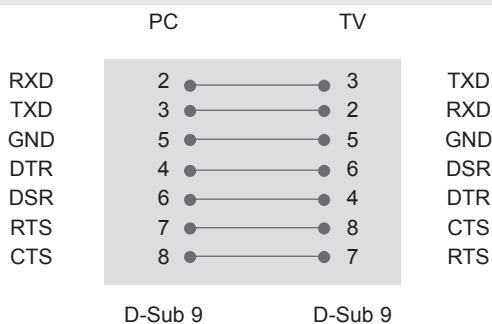

Configurație cu 3 fire (fără standard)

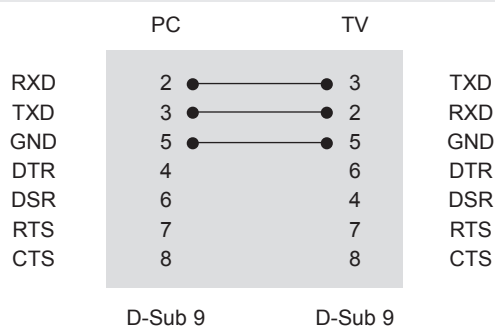

Set ID

Număr de identificare a televizorului.

„Cartografierea datelor reale”. (Consultați p.153).

- 1 Apăsați **Home (Acasă)** pentru a accesa meniul inițial.
- 2 Apăsați butoanele de navigare pentru a derula până la **INSTALARE** și apăsați **OK**.
- 3 Apăsați butoanele de navigare pentru a derula până la **OPȚIUNI** și apăsați **OK**.
- 4 Apăsați butoanele de navigare pentru a derula până la **Set ID** și apăsați **OK**.
- 5 Derulați stânga sau dreapta pentru a selecta un număr set ID și selectați **Închidere**. Intervalul de reglare este de la 1 la 99.
- 6 Când ați terminat, apăsați **EXIT (IEȘIRE)**.

Parametrii de comunicare

- Rată Baud: 9600 bps (UART)
- Lungime date: 8 biți
- Paritate: Fără
- Bit de oprire: 1 bit
- Cod de comunicare: cod ASCII
- Utilizați un cablu invers.

Lista de referință a comenzilor

	COMANDA 1	COMANDA 2	DATE (Hexazecimal)		COMANDA 1	COMANDA 2	DATE (Hexazecimal)
01. Alimentare	k	a	00 - 01	14. Joase	k	s	00 - 64
02. Format imagine	k	c	(Consultați p.150)	15. Balans	k	t	00 - 64
03. Ascundere ecran	k	d	(Consultați p.150)	16. Culori calde și reci	x	u	00 - 64
04. Fără sonor	k	e	00 - 01	17. Economisire energie	j	q	00 - 05
05. Control nivel sonor	k	f	00 - 64	18. Configurare automată	j	u	01
06. Contrast	k	g	00 - 64	19. Comandă reglaj	m	a	(Consultați p.152)
07. Luminozitate	k	h	00 - 64	20. Adăugare/Omitere program	m	b	00 - 01
08. Culoare	k	i	00 - 64	21. Tastă	m	c	Cod tastă
09. Tentă	k	j	00 - 64	22. Control lumină fundal	m	g	00 - 64
10. Claritate	k	k	00 - 64	23. Selectare intrare (principală)	x	b	(Consultați p.153)
11. Selectare OSD	k	l	00 - 01	24. 3D	x	t	(Consultați p.154)
12. Mod blocare telecomandă	k	m	00 - 01	25. 3D extins	x	v	(Consultați p.154)
13. Înalte	k	r	00 - 64				

- Notă: În timpul operațiilor USB precum DivX sau EMF, nicio comandă, cu excepția comenzilor Alimentare (ka) și Tastă (mc), nu este executată și tratată ca NG.

Protocolul de transmisie/recepție

Transmisia

[Comanda 1][Comanda 2][][Set ID][][Date][Cr]

[Comanda 1] : Prima comandă pentru controlul televizorului. (j, k, m sau x)

* [Comanda 2] : A doua comandă pentru controlul televizorului.

* [Set ID] : Puteți regla set ID pentru a alege numărul ID de monitor dorit în meniul de opțiuni.
Intervalul de reglare este de la 1 la 99.

Când selectați Set ID „0”, toate televizoarele conectate sunt controlate.

ID-ul televizorului este indicat ca zecimală (de la 1 la 99) în meniu și ca hexazecimală (de la 0x0 la 0x63) în protocolul de transmisie/recepție.

[DATE] : Pentru a transmite datele comenzii. Transmiteți datele „FF” pentru a accesa starea comenzii.

[Cr] : Capăt de rând

Cod ASCII „0x0D”

[] : Cod ASCII „spațiu (0x20)”

Confirmarea OK

[Comanda 2][][Set ID][][OK][Date][x]

* Televizorul transmite ACK (confirmarea) pe baza acestui format când primește date normale. La acest moment, dacă datele sunt transmise în mod citire, aceasta indică prezența datelor de stare. Dacă datele sunt transmise în modul scriere, returnează date de pe computer.

Confirmarea erorilor

[Comanda 2][][Set ID][][NG][Date][x]

* Monitorul transmite ACK (confirmarea) pe baza acestui format când primește date anormale de la funcții neviabile sau erori de comunicare.

Date 00: Cod ilegal

01. Alimentare (Comandă: k a)

- ▶ Pentru controlul pornirii și opririi televizorului.

Transmisie [k][a][][Set ID][][Date][Cr]

Date 00: Oprire 01: Pornire

Ack [a][][Set ID][][OK/NG][Date][x]

- ▶ Pentru indicarea pornirii/oprirei.

Transmisie [k][a][][Set ID][][FF][Cr]

Ack [a][][Set ID][][OK/NG][Date][x]

* În mod similar, dacă alte funcții transmit date „0xFF“ bazate pe acest format, feedbackul datelor de confirmare prezintă starea fiecărei funcții.

* Confirmarea OK, confirmarea erorilor și alte mesaje pot fi afișate pe cran când televizorul este pornit.

02. Format imagine (Comandă: k c) (Format imagine principală)

- ▶ Pentru reglarea volumului. (Format imagine principală)
De asemenea, puteți regla formatul ecranului utilizând Format imagine din Q.MENU (Meniu rapid). sau meniul IMAGINE.

Transmisie [k][c][][Set ID][][Date][Cr]

Date 01 : Ecran normal 07 : 14:9
(4:3) 09 : Numai Scan
02 : Ecran lat (16:9) 0B : Lat complet
06 : Original 10 - 1 F: Zoom Cinema 1 - 16

Ack [c][][Set ID][][OK/NG][Date][x]

* Cu ajutorul intrării PC, selectați formatul imaginii de pe ecran de 16:9 sau 4:3.

* În modul DTV/HDMI (1080i 50 Hz/60 Hz, 720p 50Hz/60 Hz, 1080p 24 Hz/30 Hz/50 Hz/60 Hz), Component (720p, 1080i, 1080p 50 Hz/60 Hz) este disponibil Numai Scan.

* Opțiunea Lat complet este acceptată numai pentru Digital, Analogic, AV.

03. Ascundere ecran (Comandă: k d)

- ▶ Pentru selectarea ascunderii/afișării imaginii.

Transmisie [k][d][][Set ID][][Date][Cr]

Date 00: Ascundere ecran oprită (Imagine pornită)
Dezactivare oprire video
01: Ascundere ecran pornită (Imagine oprită)
10: Activare oprire video

Ack [d][][Set ID][][OK/NG][Date][x]

* Numai în caz de activare a opririi video, televizorul va afișa On Screen Display (OSD) (Afișaj pe ecran).

Însă, în cazul activării ascunderii ecranului, televizorul nu va afișa OSD.

04. Fără sonor (Comandă: k e)

- ▶ Pentru pornirea/oprirea sonorului.
Puteți accesa modul silențios și cu ajutorul butonului MUTE (Fără sonor) de pe telecomandă.

Transmisie [k][e][][Set ID][][Date][Cr]

Date 00: Mod silențios pornit (Volum oprit)
01 : Mod silențios oprit (Volum pornit)

Ack [e][][Set ID][][OK/NG][Date][x]

05. Control nivel sonor (Comandă: k f)

- ▶ Pentru reglarea volumului.
Puteți regla volumul și cu ajutorul butoanelor DE VOLUM de pe telecomandă.

Transmisie [k][f][][Set ID][][Date][Cr]

Date Min.: 00 - Max.: 64

*Consultați „Cartografierea datelor reale“. (Consultați p.153)

Ack [f][][Set ID][][OK/NG][Date][x]

06. Contrast (Comandă: k g)

- ▶ Pentru a regla contrastul ecranului.
Contrastul poate fi reglat și din meniul IMAGINE.

Transmisie [k][g][][Set ID][][Date][Cr]

Date Min.: 00 - Max.: 64

* Consultați „Cartografierea datelor reale“. (Consultați p.153)

Ack [g][][Set ID][][OK/NG][Date][x]

07. Luminozitate (Comandă: k h)

- ▶ Pentru reglarea luminozității ecranului.
Luminozitatea poate fi reglată și din meniul IMAGINE.

Transmisie [k][h][][Set ID][][Date][Cr]

Date Min.: 00 - Max.: 64

* Consultați „Cartografierea datelor reale“. (Consultați p.153)

Ack [h][][Set ID][][OK/NG][Date][x]

08. Culoare (Comandă: k i)

- ▶ Pentru reglarea culorii ecranului.
Culoarea poate fi reglată și din meniul IMAGINE.

Transmisie [k][i][][Set ID][][Date][Cr]

Date Min.: 00 - Max.: 64

* Consultați „Cartografierea datelor reale“. (Consultați p.153)

Ack [i][][Set ID][][OK/NG][Date][x]

09. Nuanță (Comandă: k j)

- ▶ Pentru reglarea nuanței ecranului.
Nuanța poate fi reglată și din meniul IMAGINE.

Transmisie [k][j][][Set ID][][Date][Cr]

Date Roșu: 00 până la Verde: 64
*Consultați „Cartografierea datelor reale”. (Consultați p.153)

Ack [j][][Set ID][][OK/NG][Date][x]

10. Claritate (Comandă: k k)

- ▶ Pentru reglarea clarității ecranului.
Claritatea poate fi reglată și din meniul IMAGINE.

Transmisie [k][k][][Set ID][][Date][Cr]

Date Min.: 00 - Max.: 64
* Consultați „Cartografierea datelor reale”.
(Consultați p.153)

Ack [k][][Set ID][][OK/NG][Date][x]

11. Selectare OSD (Comandă: k l)

- ▶ Pentru a selecta pornirea/oprirea OSD (afișaj pe ecran) când se comandă de la distanță.

Transmisie [k][l][][Set ID][][Date][Cr]

Date 00: OSD oprit 01: OSD pornit

Ack [l][][Set ID][][OK/NG][Date][x]

12. Mod blocare telecomandă (Comandă: k m)

- ▶ Pentru a bloca telecomanda și butoanele de pe panoul frontal al monitorului.

Transmisie [k][m][][Set ID][][Date][Cr]

Date 00: Blocare dezactivată 01: Blocare activată

Ack [m][][Set ID][][OK/NG][Date][x]

- * Dacă nu utilizați telecomanda, utilizați acest mod.
Când alimentarea de la rețea este pornită/oprită, se dezactivează blocarea comenzii externe.
- * În modul de așteptare, dacă blocarea tastelor este pornită, televizorul nu va porni apăsând pe tasta de pornire IR și butonul local.

13. Înalte (Comandă: k r)

- ▶ Pentru reglarea sunetelor înalte.
Sunetele înalte pot fi reglate și din meniul AUDIO.

Transmisie [k][r][][Set ID][][Date][Cr]

Date Min.: 00 - Max.: 64
*Consultați „Cartografierea datelor reale”. (Consultați p.153)

Ack [r][][Set ID][][OK/NG][Date][x]

14. Joase (Comandă: k s)

- ▶ Pentru a regla sunetele joase.
Sunetele joase pot fi reglate și din meniul AUDIO.

Transmisie [k][s][][Set ID][][Date][Cr]

Date Min.: 00 - Max.: 64
* Consultați „Cartografierea datelor reale”.
(Consultați p.153)

Ack [s][][Set ID][][OK/NG][Date][x]

15. Balans (Comandă: k t)

- ▶ Pentru reglarea balansului.
Balansul poate fi reglat și din meniul AUDIO.

Transmisie [k][t][][Set ID][][Date][Cr]

Date Min.: 00 - Max.: 64
* Consultați „Cartografierea datelor reale”.
(Consultați p.153)

Ack [t][][Set ID][][OK/NG][Date][x]

16. Temperatură de culoare (Comandă: x u)

- ▶ Pentru reglarea temperaturii culorii. Temperatura de culoare poate fi reglată și din meniul IMAGINE.

Transmisie [x][u][][Set ID][][Date][Cr]

Date Min.: 00 - Max.: 64
*Consultați „Cartografierea datelor reale”. (Consultați p.153)

Ack [u][][Set ID][][OK/NG][Date][x]

17. Economisire energie (Comandă: j q)

- Pentru reducerea consumului de energie al televizorului. De asemenea, puteți regla Economisire energie în meniul IMAGINE.

Transmisie [j][q][][Set ID][][Date][Cr]

Funcția Economisire energie				Nivel				Descriere
7	6	5	4	3	2	1	0	
0	0	0	0	0	0	0	0	Oprit
0	0	0	0	0	0	0	1	Minim
0	0	0	0	0	0	1	0	Mediu
0	0	0	0	0	0	1	1	Maxim
0	0	0	0	0	1	0	0	Automat
0	0	0	0	0	1	0	1	Video fără sonor

Ack [q][][Set ID][][OK/NG][Date][x]

18. Configurare automată (Comandă: j u)

- Pentru reglarea automată a poziției imaginii și minimizarea tremurului imaginii. Funcționează doar în modul RGB (PC).

Transmisie [j][u][][Set ID][][Date][Cr]

Date 01: Setare

Ack [u][][Set ID][][OK/NG][Date][x]

19. Comandă reglaj (Comandă: m a)

- Selectați canalul conform următorului număr fizic.

Transmisie [m][a][][Set ID][][Date0][][Date1][][Date2][Cr]

Date00: Date canal superior

Date01: Date canal inferior

ex. Nr. 47 -> 00 2F (2FH)

Nr. 394 -> 01 8A (18AH),

Nr. DTV 0 -> Oricare

Date02: Antenă/Cablu:

0x00: Analogic principal

0x10 : DTV principal

0x20 : Radio

Satelit:

0x40: DTV principal

0x50 : Radio

Interval de date canal

Analogic - Min.: 00 - Max.: C7 (0 - 199)

Digital - Min: 00 - max: 270 F (0 - 9999)

Ack [a][][Set ID][][OK/NG][Date][x]

Date Min.: 00 - Max.: 7DH

20. Adăugare/Omitere program (Comandă: m b)

► Pentru a omite starea programului curent.

Transmisie [m][b][][Set ID][][Date][Cr]

Date 00: Omitere 01: Adăugare

Ack [b][][Set ID][][OK/NG][Date][x]

*** Cartografierea datelor reale**

00 : Pasul 0
:
A: Pasul 10 (Set ID 10)
:
F: Pasul 15 (Set ID 15)
10 : Pasul 16 (Set ID 16)
:
64 : Pasul 100
:
6E: Pasul 110
:
73 : Pasul 115
74 : Pasul 116
:
CF: Pasul 199
:
FE: Pasul 254
FF: Pasul 255

21. Tastă (Comandă: m c)

► Pentru a transmite codul tastei IR de la distanță.

Transmisie [m][c][][Set ID][][Date][Cr]

Date Cod tastă (Consultați p.145)

Ack [c][][Set ID][][OK/NG][Date][x]

22. Control lumină de fundal (Comandă: m g)

► Pentru a controla lumina de fundal.

Transmisie [m][g][][Set ID][][Date][Cr]

Date Min.: 00 - Max.: 64

Ack [g][][Set ID][][OK/NG][Date][x]

**23. Selectare intrare (Comandă: x b)
(Intrare imagine principală)**

► Pentru a selecta sursa de intrare pentru imaginea principală.

Transmisie [x][b][][Set ID][][Date][Cr]

Date Structură



Intrare externă				Date
0	0	0	0	DTV
0	0	0	1	Analogică
0	0	1	0	AV
0	1	0	0	Component
0	1	1	0	RGB
0	1	1	1	HDMI
1	0	0	0	
1	0	0	1	
1	0	1	0	

Număr intrare				Date
0	0	0	0	Intrare 1
0	0	0	1	Intrare 2
0	0	1	0	Intrare 3
0	0	1	1	Intrare 4

Ack [b][][Set ID][][OK/NG][Date][x]

* În cazul în care datele de intrare externe sunt DTV, numărul de intrare „0” este ANTENĂ, „1” este CATV, iar „2” este SATELIT.

24. 3D (Comandă: x t) (numai modelele 3D)

► Pentru a modifica modul 3D pentru televizor.

Transmisie [x][t][][Set ID][][Date01][][Date02][][Date03][][Date04][Cr]

Date01 00 : 3D pornit

01 : 3D oprit

02 : 3D - 2D

03 : 2D - 3D

Date02 00 : Sus și jos

01 : Alăturat

02 : Tablă de șah

03 : Secvențial cu cadru

Date03 00 : De la dreapta la stânga

01 : De la stânga la dreapta

Date04 Adâncime 3D: Min: 0 ~ Max: 14

* Consultați „Cartografierea datelor reale”.

(Consultați p.153)

*Dacă date1 este 00(3D pornit), date4 nu are nicio semnificație.

*Dacă date1 este 01(3D oprit) sau 02(3D la 2D), date2, date3 și date4 nu au nicio semnificație.

*Dacă date1 este 03(2D la 3D), date2 și date3 nu au nicio semnificație.

Date1	Date2	Date3	Date4
00	O	O	X
01	X	X	X
02	X	X	X
03	X	X	O

X: indiferent

Ack [t][][OK][Date01][Date02][Date03][Date04][x][t][][NG][Date01][x]

25. 3D extins (Comandă: x v) (numai modelele 3D)

► Pentru a modifica opțiunea 3D pentru televizor.

Transmisie [x][v][][Set ID][][Date01][][Date02][Cr]

Date01 : Opțiune 3D

00 : Corecție imagine 3D

01 : Adâncime 3D (Numai 2D - 3D)

02 : Punct de vizualizare 3D

05 : Optimizare 3D

Date02 Are propria gamă pentru fiecare opțiune 3D stabilită conform Date01.

1) Când Date01 este 00

00 : De la dreapta la stânga

01 : De la stânga la dreapta

2) Când Date01 este 01

Date Min.: 0 ~ Max.: 14

3) Când Date01 este 02

Date Min.: 0 ~ Max.: 14 (Cu excepția 72LZ97**)

Intervalul de valori de date (de la 0 la 20) convertește

automat intervalul punctelor de vizualizare (de la -10 la 10).

Date Min.: 0 ~ Max.: 06 (Doar 72LZ97**)

Intervalul de valori de date (de la 0 la 20) convertește

automat intervalul punctelor de vizualizare (de la -3 la 3).

4) Când Date01 este 05

Date Min.: 0 ~ Max.: 02

* Consultați „Cartografierea datelor reale”.

(Consultați p.153)

Ack [v][][OK][Date01][Date02][x][v][][NG][Date01][x]

* Utilizați caracteristica în funcție de modelul dvs.



Modelul și numărul de serie ale televizorului sunt amplasate pe spatele televizorului
Înregistrați-l mai jos dacă aveți vreodată nevoie de service.

MODEL _____

SERIE _____