



**LG**

Life's Good

# MANUAL DE UTILIZARE TELEVIZOR CU PLASMĂ

Citiți acest manual cu atenție înainte de a utiliza produsul și păstrați-l pentru consultări ulterioare.

PA45\*\*

PA49\*\*

PA55\*\*

PA65\*\*

# LICENȚE

Este posibil ca licențele acceptate să difere în funcție de model. Pentru mai multe informații despre licențe, vizitați [www.lg.com](http://www.lg.com).



Fabricat sub licență de Dolby Laboratories. „Dolby” și simbolul D dublu sunt mărci comerciale ale Dolby Laboratories.



HDMI, sigla HDMI și High-Definition Multimedia Interface sunt mărci comerciale sau mărci comerciale înregistrate ale HDMI Licensing LLC.



DESPRE DIVX VIDEO: DivX® este un format video digital creat de DivX, LLC, o filială a Rovi Corporation. Acesta este un dispozitiv oficial DivX Certified® v DivX. Vizitați [divx.com](http://divx.com) pentru mai multe informații și aplicații software pentru convertirea fișierelor în format video DivX.

DESPRE DIVX VIDEO-ON-DEMAND: Acest dispozitiv DivX Certified® trebuie înregistrat pentru a reda filme DivX Video-on-Demand (VOD) achiziționate. Pentru a obține codul de înregistrare, localizați secțiunea DivX VOD din meniul de configurare al dispozitivului. Accesați [vod.divx.com](http://vod.divx.com) pentru mai multe informații legate de finalizarea înregistrării.

„DivX Certified® pentru a reda format video DivX® până la HD 1080p, inclusiv conținut premium.”

„DivX®, DivX Certified® și logo-urile asociate sunt mărci comerciale ale Rovi Corporation sau ale filialelor acesteia și sunt utilizate sub licență.”

Acoperite de unul sau mai multe dintre următoarele brevete S.U.A.:  
7,295,673; 7,460,668; 7,515,710; 7,519,274



## NOTĂ

- Imaginea afișată poate fi diferită de televizorul dvs.
- OSD-ul dispozitivului dumneavoastră (afișajul pe ecran) poate diferi ușor de imaginile prezentate în acest manual.



# CUPRINS

## 2 LICENȚE

## 6 PROCEDURĂ DE INSTALARE

### 6 ASAMBLARE ȘI PREGĂTIRE

- 6 Despachetarea
- 9 Se achiziționează separat
- 9 Componente și butoane
- 12 Ridicarea și deplasarea televizorului
- 13 Configurarea televizorului
  - 13 - Atașarea suportului
  - 15 - Montarea pe o masă
  - 16 - Montarea pe perete
  - 17 - Ordonarea cablurilor

### 18 TELECOMANDĂ

### 20 VIZIONAREA PROGRAMELOR LA TELEVIZOR

- 20 Conectarea unei antene
- 20 Pornirea televizorului pentru prima oară
- 21 Vizionarea programelor la televizor
- 21 Administrarea programelor
  - 21 - Configurarea automată a programului
  - 23 - Setarea cablului DTV (numai în mod cablu)
  - 23 - Configurarea manuală a programului (în modul digital)
  - 24 - Configurarea manuală a programului (în modul analogic)
  - 25 - Editarea listei dvs. de programe
  - 27 - Informații CI [Common interface (Interfață comună)]
    - 28 - Selectarea listei de programe
  - 29 EPG (Ghid electronic programe) (în mod digital)
    - 29 - Pornirea/Oprirea EPG
    - 29 - Selectarea unui program
    - 30 - Modul ACUM/URMĂTORUL al ghidului
    - 30 - Modul Ghid 8 zile
    - 30 - Modul Schimbare dată
    - 30 - Caseta de descriere extinsă
    - 30 - Modul Reamitere setare

- 31 - Mod Listă planificare
- 31 Utilizarea opțiunilor suplimentare
  - 31 - Reglarea formatului imaginii
  - 33 - Modificarea modurilor AV
  - 33 - Utilizarea listei de intrare
  - 34 - Blocarea butoanelor de pe televizor (Blocare pentru evitarea accesului copiilor)
  - 35 Utilizarea meniului rapid
  - 36 Utilizarea asistenței pentru clienți
    - 36 - Testarea actualizării software-ului
    - 37 - Testarea Imaginii/Sunetului
    - 37 - Utilizarea testului semnal
    - 37 - Utilizarea informațiilor despre produs sau serviciu

### 38 PENTOUCH

- 38 Utilizare Pentouch
  - 39 - Etapele utilizării programului Pentouch
  - 39 - Cerințe de sistem
  - 39 - Instalarea programului Pentouch
  - 40 - Dezinstalarea programului Pentouch
  - 40 - Sincronizarea dintre touch pen și cheia electronică
    - 44 - Utilizarea funcției Pentouch
    - 44 - Setarea rezoluției afișajului pentru Pentouch
  - 46 Verificarea funcțiilor Pentouch
    - 47 - Utilizarea Barei de instrumente
    - 48 - Folosirea Caietului de schițe
    - 50 - Utilizarea Editorului foto
    - 52 - Utilizarea Jurnalului familiei
    - 52 - Utilizarea Galeriei
    - 53 - Utilizarea Internetului
    - 54 - Utilizarea funcției Biroul Meu

### 55 SETARE DE REȚEA

- 55 - Conectarea la o rețea cu fir
- 56 - Stare rețea

### 57 DIVERTISMENT

- 57 - Conectarea dispozitivelor de stocare USB
- 58 - Răsfoirea fișierelor
- 59 - Vizionare filme
- 62 - Vizualizare fotografii
- 64 - Ascultare muzică
- 66 - Ghid DivX® VOD

## 67 PERSONALIZAREA SETĂRIILOR TELEVIZORULUI

---

- 67 Accesarea meniurilor principale
- 68 Personalizare setări
- 68 - Setări IMAGINE
- 73 - Setări AUDIO
- 76 - Setări SETARE
- 77 - Setări TIMP
- 78 - Setări BLOCARE
- 79 - Setări OPȚIUNI
- 81 - Setări pentru REȚEA

## 82 REALIZAREA DE CONEXIUNI

---

- 83 Prezentare conexiune
- 84 Conectarea la un receptor HD, un player DVD sau VCR
- 84 - Conexiunea HDMI
- 85 - Conexiunea DVI - HDMI
- 86 - Conexiunea Component
- 87 - Conexiune Euro Scart
- 88 - Conexiunea Compozit
- 89 Conectarea la un PC
- 89 - Conexiune HDMI, Conexiune DVI la HDMI sau Conexiune RGB
- 91 Conectarea la un sistem audio
- 91 - Conexiunea audio optică digitală
- 92 Conectarea la un USB
- 92 Conectarea la un modul CI
- 93 Conectarea la SIMPLINK
- 93 - Activarea caracteristicii SIMPLINK

## 94 TELETEXT

---

- 94 Pornirea/Oprirea
- 94 Text Simplu
- 94 - Selectarea paginii
- 94 Textul Superior
- 94 - Selectarea blocului/grupului/paginii
- 94 - Selectarea directă a paginii
- 95 Fastext
- 95 - Selectarea paginii
- 95 Funcție teletext specială

## 96 TELETEXT DIGITAL

---

- 96 Teletext în cadrul serviciului digital
- 96 Teletext în serviciul digital

## 97 ÎNTREȚINERE

---

- 97 Curățarea televizorului
- 97 - Ecranul și cadrul
- 97 - Carcasa și suportul
- 97 - Cablu de alimentare
- 98 Evitarea efectului „Image burn” sau „Burn-in” pe ecranul televizorului

## 99 DEPANARE

---

## 101 SPECIFICAȚII

---

## 104 CODURI IR

---

## 105 SETAREA DISPOZITIVULUI EXTERN DE COMANDĂ

---

- 105 Configurarea RS-232C
- 105 Tipul conectorului; Tată D-sub cu 9 pini
- 105 Configurațiile RS-232C
- 106 Parametrii de comunicare
- 106 Lista de referință a comenzilor
- 107 Protocolul de transmisie/recepție

# PROCEDURĂ DE INSTALARE

- 1 Deschideți pachetul și asigurați-vă că acesta cuprinde toate accesoriile.
- 2 Atașați suportul la televizor.
- 3 Conectați un dispozitiv extern la televizor.

## ASAMBLARE ȘI PREGĂTIRE

### Despachetarea

Verificați cutia produsului în ceea ce privește următoarele elemente. Dacă lipsesc accesoriile, contactați distribuitorul local de unde ați achiziționat produsul. Este posibil ca ilustrațiile din acest manual să difere de produsul și de elementul propriu-zis.

Numai 42/50PA45\*\*, 50/60PA55\*\*, 50/60PA65\*\*

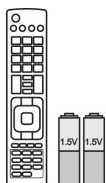

**Telecomandă,  
Baterii (AAA)**(Consultați p.18)



**Manual de utilizare,  
Manual pe CD**



**Suport de cablu**(Consultați p.17)

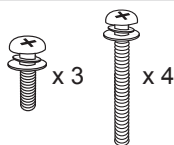

M5 x 16 M4 x 30  
**Șurub pentru asamblare**  
(Consultați p.13, Consultați p.14)



**Suport cablu de  
alimentare**(Consultați p.17)



**Cablu de alimentare**

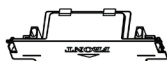

**Capac de protecție**(Consultați p.14)

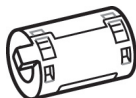

**Miez de ferită**  
(În funcție de model)



**Cârpă de lustruit**  
(În funcție de model)  
Ștergeți ușor petele de pe carcasă  
utilizând cârpa de lustruit.



**Corp suport**(Consultați p.13)

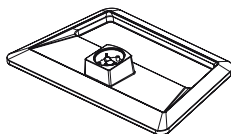

**Bază suport**(Consultați p.13)

Numai 42/50PA49\*\*

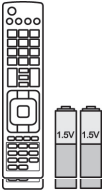

**Telecomandă,  
Baterii (AAA)**(Consultați p.18)

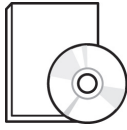

**Manual de utilizare,  
Manual pe CD**

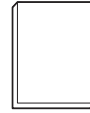

**Instrucțiuni de siguranță  
Pentouch**

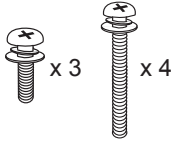

M5 x 16 M4 x 30  
**Șurub pentru asamblare**  
(Consultați p.13, Consultați p.14)



**Suport cablu de  
alimentare**(Consultați p.17)



**Cablu de semnal D-sub cu  
15 pini**

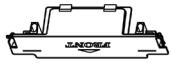

**Capac de protecție**(Consultați  
p.14)

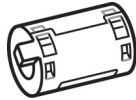

**Miez de ferită**  
(În funcție de model)



**Cablu de alimentare**



**Suport de cablu**(Consultați p.17)

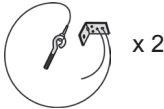

**Șurub cu ureche, suport  
de perete**  
(Consultați p.15)



**Cârpă de lustruit**  
(În funcție de model)  
Ștergeți ușor petele de pe carcasă  
utilizând cârpa de lustruit.



**Cablu de alimentare stilou  
tactil**(Consultați p.43)



**Vârf**(Consultați p.43)  
Numărul vârfului poate diferi  
în funcție de model.

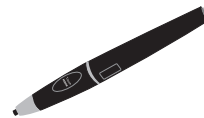

**Touch Pen (AN-TP300)**  
Numărul de stilouri tactile  
poate diferi în funcție de  
model.(Consultați p.41)

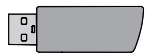

**Cheie electronică pentru  
stiloul tactil**  
**(AN-TD200)**(Consultați p.41)



**Stație de  
încărcare**(Consultați p.41)

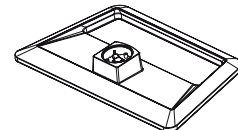

**Bază suport**(Consultați p.13)



**Corp suport**(Consultați p.13)

## ! NOTĂ

- Elementele furnizate cu produsul dvs. pot varia în funcție de model.
- Specificațiile produsului sau cuprinsul acestui manual pot fi modificate fără notificare prealabilă datorită realizării de upgrade pentru funcțiile produsului.

### Cum se utilizează miezul de ferită

- 1 Utilizați miezul din ferită pentru a reduce interferența electromagnetică din cablul audio PC. Înfășurați de trei ori cablul audio PC pe miezul din ferită. Așezați miezul din ferită aproape de televizor.

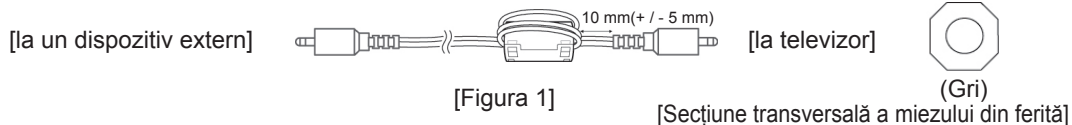

- 2 Utilizați miezul din ferită pentru a reduce interferența electromagnetică din cablul de alimentare. Înfășurați o singură dată cablul de alimentare pe miezul din ferită. Așezați miezul din ferită aproape de televizor și de o priză de perete.

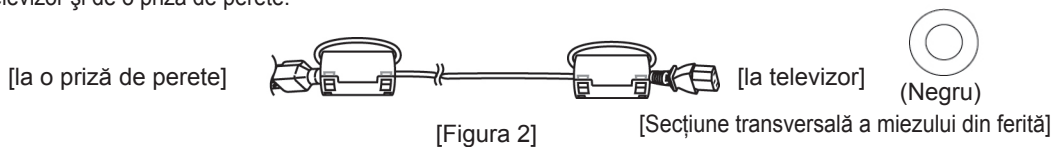

- 3 Utilizați miezul din ferită pentru a reduce interferența electromagnetică din cablul componentelor Y, Pb, ] Pr, L, R. Înfășurați o dată cablul component Y, Pb, Pr, L, R pe miezul de ferită. Așezați miezul din ferită aproape de televizor.

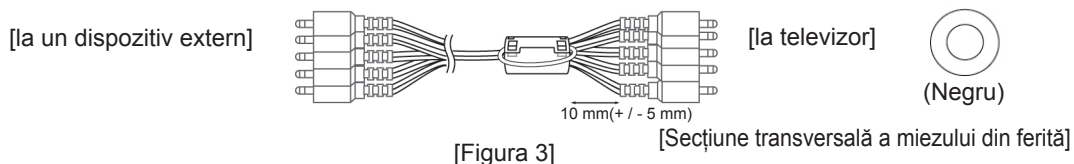

- 4 Utilizați miezul din ferită pentru a reduce interferența electromagnetică din cablul LAN. Înfășurați cablul LAN de trei ori în jurul miezului de ferită. Așezați miezul de ferită în apropierea televizorului și a unui dispozitiv extern.

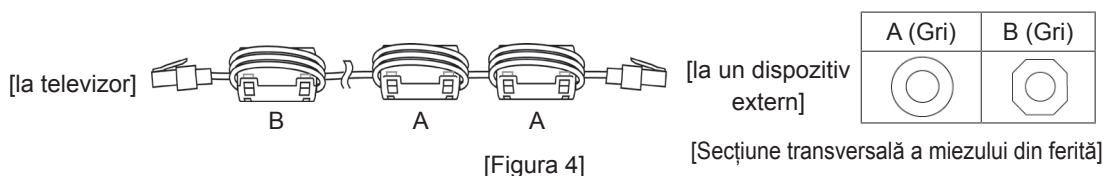

- În cazul unui singur miez din ferită, procedați așa cum se arată în Figura 1.
- În cazul a trei miezuri din ferită, procedați așa cum se arată în Figurile 1 și 2.
- Dacă există patru miezuri din ferită, procedați așa cum se arată în Figurile 1, 2 și 3.
- Dacă există un port LAN, procedați în plus așa cum se arată în Figura 4.

- Pentru o conectare optimă, cablurile HDMI și dispozitivele USB trebuie să aibă margini mai subțiri de 10 mm și mai înguste de 18 mm. Utilizați un cablu extern care acceptă USB 2.0 în cazul în care cablul de memorie USB sau stickul de memorie USB nu intră în portul USB al televizorului dvs.

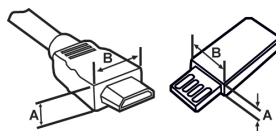

\*A ≡ 10 mm  
\*B ≡ 18 mm



**ATENȚIE**

- Nu utilizați niciun element piratat pentru a asigura siguranța produsului și durata sa de viață.
- Orice deteriorări sau vătămări corporale din cauza utilizării elementelor piratate nu sunt acoperite de garanție.

## Se achiziționează separat

Elementele care se achiziționează separat pot fi schimbate sau modificate în vederea îmbunătățirii calității, fără nicio notificare.

Contactați furnizorul pentru a cumpăra aceste articole.

Acest dispozitiv funcționează numai cu televizor cu plasmă LG compatibile.

**AN-TP300**

Touch Pen, Stație de încărcare

Numărul touch pen-ului și al stației de încărcare poate diferi în funcție de model.

**Compatibilitate**

42/50PA45\*\*

50/60PA55\*\*

50/60PA65\*\*

42/50PA49\*\*

**AN-TP300**

Touch Pen, Stație de încărcare

•

## Componente și butoane

**NOTĂ**

- Televizorul poate fi plasat în modul de așteptare pentru a reduce consumul de energie. Iar televizorul trebuie oprit dacă nu este vizionat o perioadă de timp, deoarece acest lucru va reduce consumul de energie.
- Energia consumată în timpul utilizării poate fi redusă semnificativ dacă este redus nivelul de luminozitate a imaginii și acest lucru va reduce costurile totale de exploatare.

**ATENȚIE**

- Nu călcați și nu loviți stativul din sticlă. Acesta se poate sparge, provocând vătămări prin fragmentele de sticlă, iar televizorul poate cădea.
- Nu târați televizorul. riscați să deteriorați podeaua sau televizorul.
- Anumite modele au o peliculă subțire atașată pe ecran și aceasta nu trebuie îndepărtată.

Numai 42/50PA45\*\*~ZA~F, 42/50PA49\*\*~ZA~F, 50/60PA55\*\*~ZA~F, 50/60PA65\*\*~ZA~F

- Imaginea afișată poate fi diferită de televizorul dvs.

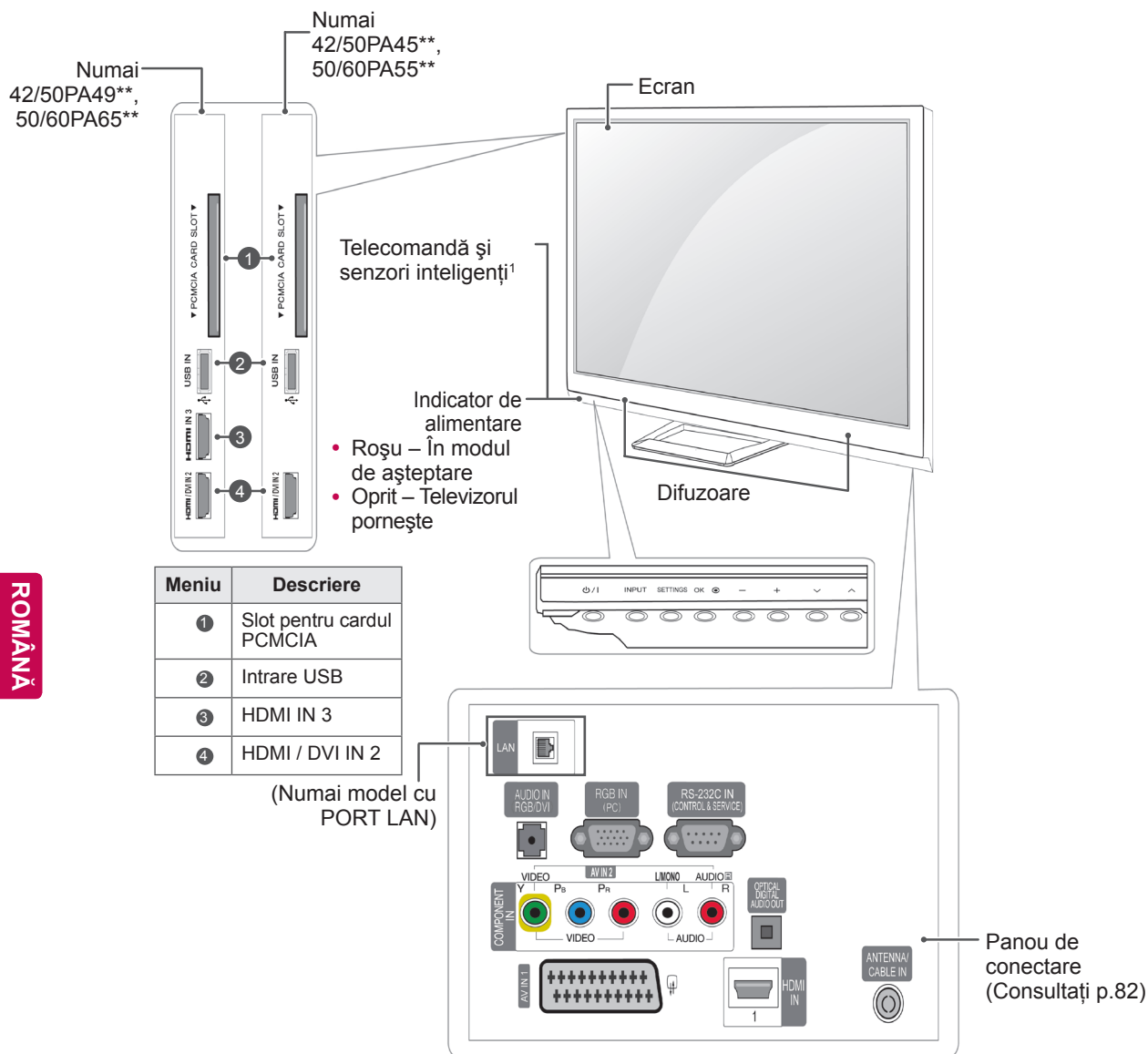

ROMÂNĂ

Buton	Descriere
⏻/I	Pornește sau oprește alimentarea
INPUT	Modifică sursa de intrare
SETTINGS	Accesează meniurile principale sau salvează ceea ce ați introdus și iese din meniuri
OK	Selectează opțiunea de meniu evidențiată sau confirmă o intrare
- +	Reglează nivelul volumului
∨ ^	Derulează prin programele salvate

1 Sensor inteligent - Reglează calitatea imaginii în funcție de mediul înconjurător.

Numai 42/50PA45\*\* -ZG~M, 42/50PA49\*\* -ZG~M, 50/60PA55\*\* -ZG~M, 50/60PA65\*\* -ZG~M

- Imaginea afișată poate fi diferită de televizorul dvs.

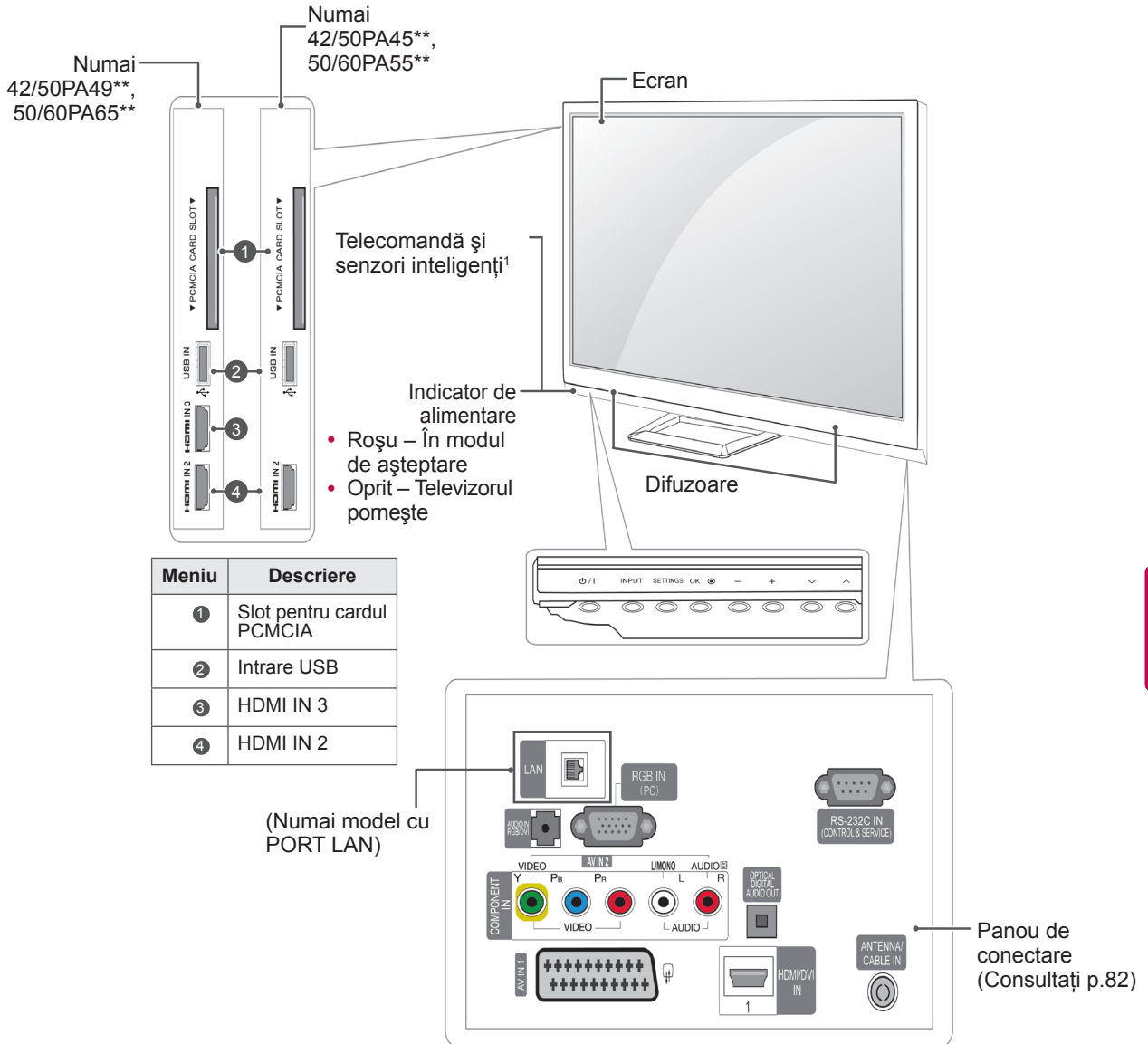

ROMÂNĂ

Buton	Descriere
⏻/⏪	Pornește sau oprește alimentarea
INPUT	Modifică sursa de intrare
SETTINGS	Accesează meniurile principale sau salvează ceea ce ați introdus și iese din meniuri
OK	Selectează opțiunea de meniu evidențiată sau confirmă o intrare
- +	Reglează nivelul volumului
∨ ^	Derulează prin programele salvate

1 Senzor inteligent - Reglează calitatea imaginii în funcție de mediul înconjurător.

## Ridicarea și deplasarea televizorului

Atunci când deplasați sau ridicați televizorul, citiți următoarele pentru a împiedica zgârierea sau deteriorarea televizorului și pentru transportare sigură, indiferent de tip și dimensiune.

### ⚠ ATENȚIE

- Evitați în orice moment să atingeți ecranul, deoarece aceasta poate avea drept rezultat deteriorarea ecranului sau a unora dintre pixelii utilizați pentru a crea imagini.
- Este recomandat să deplasați televizorul în cutia sau în materialul de ambalare în care acesta a sosit inițial.
- Înainte de a deplasa sau de a ridica televizorul, deconectați cablul de alimentare și toate cablurile.
- Atunci când țineți televizorul în mână, ecranul nu trebuie să fie orientat spre dvs. pentru a împiedica zgârierea ecranului.
- Atunci când transportați un televizor mare, trebuie să existe cel puțin 2 persoane.
- Atunci când transportați televizorul în mână, țineți televizorul așa cum se arată în ilustrația următoare.
- Atunci când transportați televizorul, nu îl expuneți la șocuri sau la vibrații excesive.
- Atunci când transportați televizorul, țineți televizorul vertical, nu întoarceți niciodată televizorul lateral și nu îl înclinați către stânga sau către dreapta.

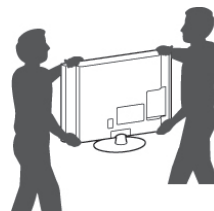

- Țineți ferm partea inferioară și cea superioară ale cadrului televizorului. Asigurați-vă că nu țineți mâna în partea transparentă, în zona difuzoarelor sau a grilajului difuzoarelor.

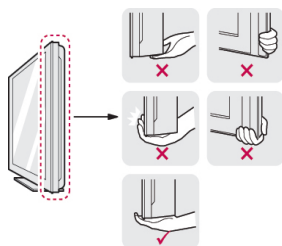

## Configurarea televizorului

- Imaginea afișată poate fi diferită de televizorul dvs.

Așezați televizorul pe un suport cu pedestal și montați televizorul pe o masă sau pe perete.

### Atașarea suportului

Dacă nu montați televizorul pe un perete, utilizați următoarele instrucțiuni pentru a atașa suportul.

Numai 42/50PA45\*\*, 42/50PA49\*\*, 50/60PA55\*\*, 50/60PA65\*\*

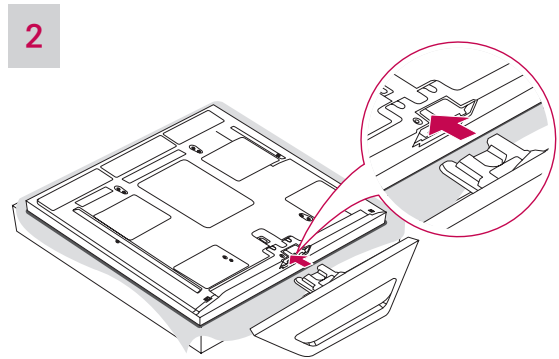
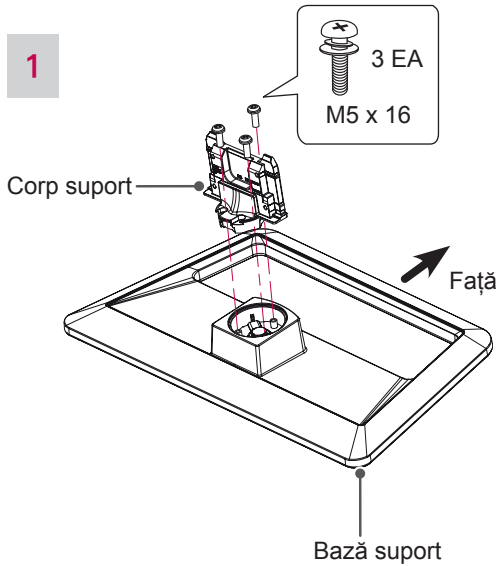

#### ! ATENȚIE

- Când atașați suportul la televizor, așezați ecranul cu fața în jos pe o masă cu suprafață moale sau pe o suprafață plană pentru a proteja ecranul împotriva zgârieturilor.

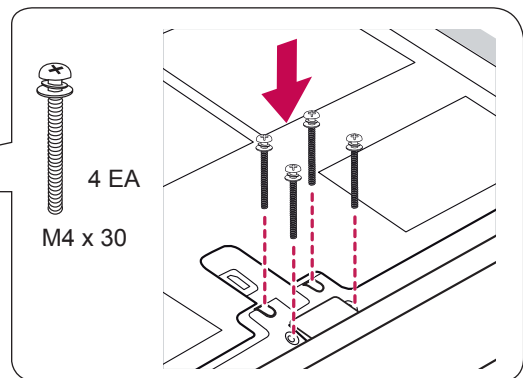
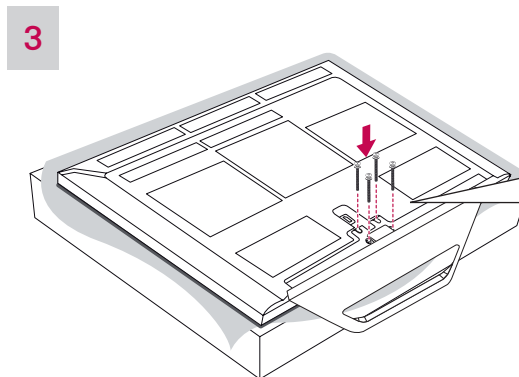

#### ! ATENȚIE

- Strângeți șuruburile ferm pentru a împiedica înclinarea televizorului înainte. Nu strângeți prea tare.

Pentru a detașa suportul,

1

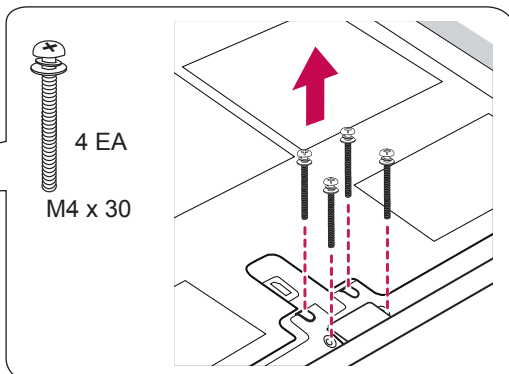
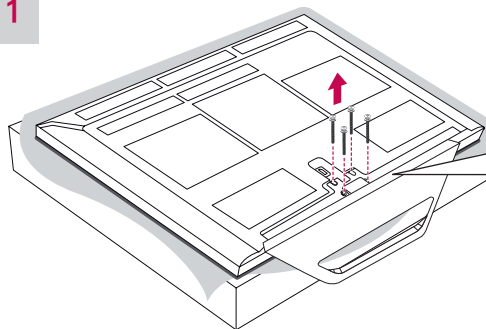

**ATENȚIE**

- Când atașați suportul la televizor, așezați ecranul cu fața în jos pe o masă cu suprafață moale sau pe o suprafață plană pentru a proteja ecranul împotriva zgârieturilor.

2

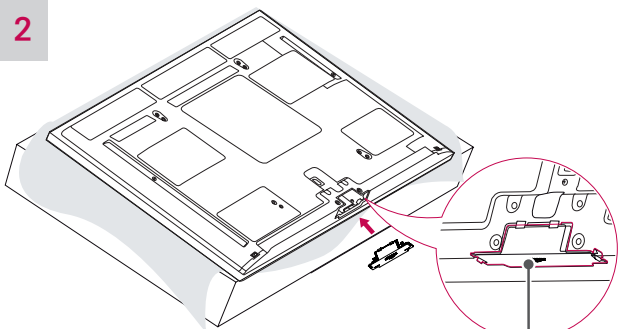

Capac de protecție

**NOTĂ**

- Acest lucru va împiedica acumularea de praf și de murdărie în orificiu.
- Atunci când instalați consola de montare pe perete, utilizați capacul de protecție.

3

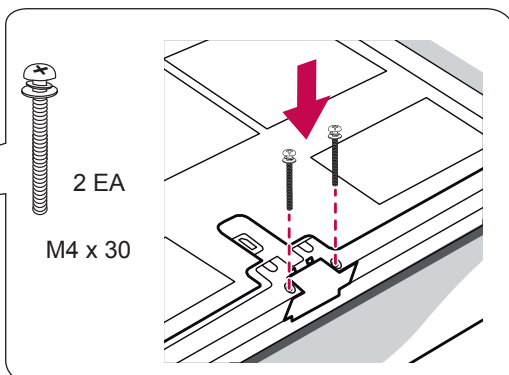
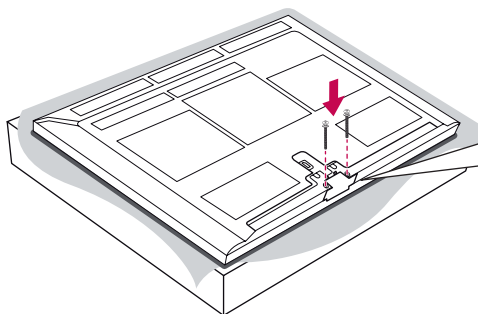

**ATENȚIE**

- Strângeți șuruburile ferm pentru a împiedica înclinarea televizorului înainte. Nu strângeți prea tare.

## Montarea pe o masă

- Imaginea afișată poate fi diferită de televizorul dvs.
- 1 Ridicați și înclinați televizorul în poziția sa verticală pe o masă.
    - Lăsați un spațiu de (minimum) 10 cm de la perete pentru ventilare adecvată.

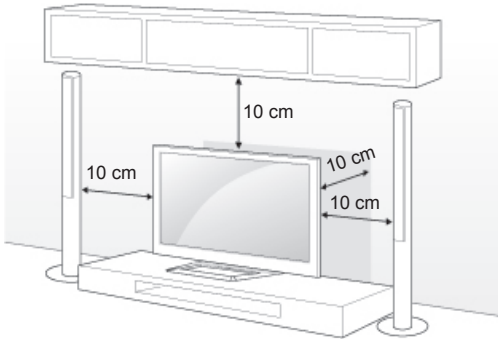

- 2 Conectați cablul de alimentare la o priză de perete.

### ⚠ ATENȚIE

- Nu așezați televizorul în apropierea surselor de căldură sau pe acestea, deoarece pot apărea incendii sau alte deteriorări.

### ! NOTĂ

- Rotiți cu 20 de grade spre stânga sau spre dreapta și reglați unghiul televizorului pentru a corespunde modului dvs. de vizionare.

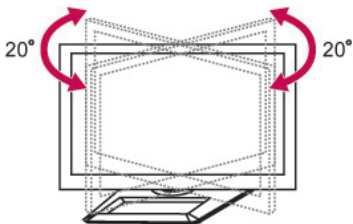

### ⚠ ATENȚIE

- Când reglați unghiul produsului, aveți grijă la degete.
  - Vă puteți răni dacă limitați mișcarea mâinilor sau a degetelor. Dacă produsul este înclinat prea mult, acesta poate cădea, cauzând deteriorarea sau rănirea.

## Fixarea televizorului pe un perete (în funcție de model)

- Imaginea afișată poate fi diferită de televizorul dvs.

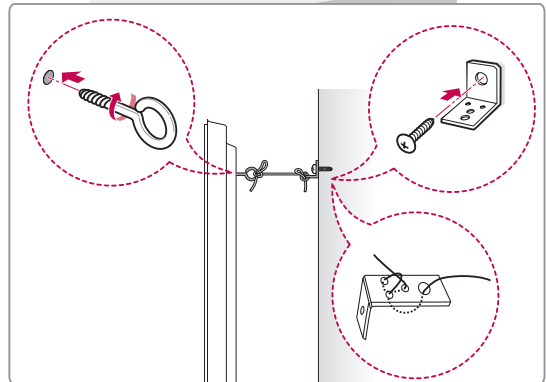
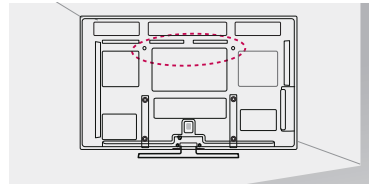

- 1 Introduceți și strângeți șuruburile cu ureche sau suporturile și șuruburile televizorului pe spatele televizorului.
  - Dacă există șuruburi introduse în locul șuruburilor cu ureche, scoateți mai întâi șuruburile.
- 2 Montați suporturile cu șuruburi pe perete. Faceți să corespundă locația suportului de perete cu șuruburile cu ureche de pe spatele televizorului.
- 3 Conectați strâns șuruburile cu ureche și suporturile de perete cu o frânghie robustă. Asigurați-vă că mențineți frânghia orizontal față de suprafața plană.

### ⚠ ATENȚIE

- Nu permiteți copiilor să se urce pe televizor sau să se agațe de acesta.

### ! NOTĂ

- Utilizați o platformă sau o carcasă suficient de puternică și de mare pentru a sprijini televizorul în siguranță.

## Montarea pe perete

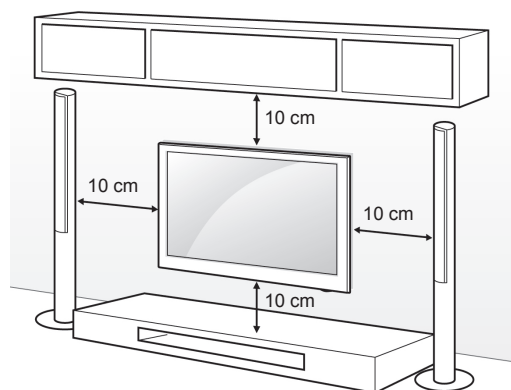

Atașați cu atenție o consolă de montare pe perete la spatele televizorului și instalați consola de montare pe perete pe un perete solid, perpendicular pe podea. Când atașați televizorul la alte elemente ale construcției, vă rugăm să contactați personal calificat.

LG recomandă efectuarea montării pe perete de către un instalator profesionist, calificat.

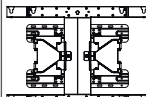

Asigurați-vă că utilizați șuruburi și console de montare pe perete care respectă standardul VESA. Dimensiunile standard pentru kiturile de montare pe perete sunt descrise în tabelul următor.

Achiziționare separată (Consolă de montare pe perete)

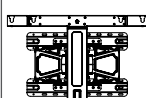
<b>Model</b>	42/50PA45** 42/50PA49** 50PA55** 50PA65**	60PA55** 60PA65**
<b>VESA (A x B)</b>	400 x 400	600 x 400
<b>Șurub standard</b>	M6	M8
<b>Număr de șuruburi</b>	4	4
<b>Consolă de montare pe perete</b>	PSW400B 	PSW600B 
	PSW420BX 	PSW620BX 

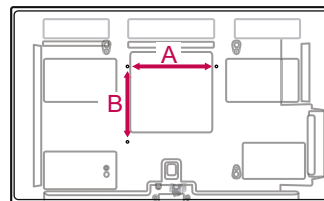

### ATENȚIE

- Deconectați mai întâi alimentarea, apoi deplasați sau instalați televizorul. În caz contrar, există pericol de electrocutare.
- Dacă instalați televizorul pe un tavan sau pe un perete înclinat, acesta poate cădea și provoca vătămări corporale. Utilizați o consolă de montare pe perete autorizată de LG și contactați distribuitorul local sau personal calificat.
- Nu strângeți șuruburile prea tare, deoarece acest lucru poate deteriora televizorul și anula garanția.
- Utilizați șuruburi și console de montare pe perete care respectă standardul VESA. Orice deteriorări sau vătămări corporale din cauza utilizării necorespunzătoare sau a utilizării unui accesoriu impropriu nu sunt acoperite de garanție.

### NOTĂ

- Utilizați șuruburile care sunt listate în specificațiile pentru șuruburi ale standardului VESA.
- Kitul de montare de perete include un manual de instalare și componentele necesare.
- Lungimea șuruburilor poate diferi în funcție de suport. Asigurați-vă că utilizați lungimea adecvată.
- Pentru mai multe informații, consultați manualul furnizat cu consola de montare pe perete.



## Ordonarea cablurilor

- Imaginea afișată poate fi diferită de televizorul dvs.

- 1 Instalați **suportul cablului de alimentare și cablul de alimentare**. Astfel veți împiedica desprinderea accidentală a cablului de alimentare.

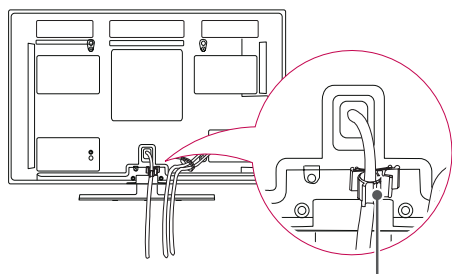

Suport cablu de alimentare

- 2 Strângeți și prindeți cablurile cu **suportul pentru cabluri**.

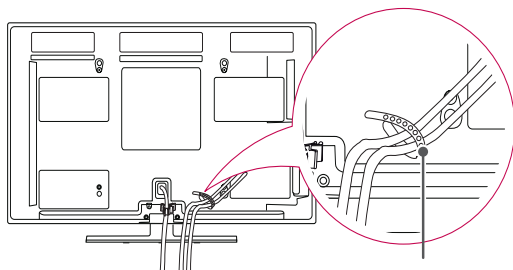

Suport de cablu



### ATENȚIE

- Nu deplasați televizorul ținând în mână **suportul pentru cabluri și suportul cablului de alimentare**, deoarece suporturile cablurilor se pot sparge și pot apărea vătămări corporale și deteriorarea televizorului.

# TELECOMANDĂ

Descrierile din acest manual se bazează pe butoanele de pe telecomandă. Citiți acest manual cu atenție și utilizați corect televizorul.

Pentru a înlocui bateriile, deschideți capacul bateriei, înlocuiți bateriile (1,5 V AAA) făcând să corespundă capetele ⊕ și ⊖ cu eticheta din interiorul compartimentului și închideți capacul bateriei. Asigurați-vă că îndreptați telecomanda către senzorul pentru telecomandă de pe televizor.

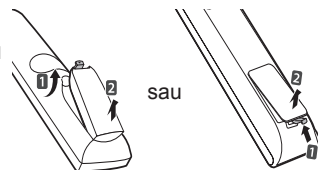

Pentru a scoate bateriile, efectuați acțiunile de instalare în ordine inversă.

## ⚠ ATENȚIE

- Nu amestecați baterii vechi cu baterii noi deoarece aceasta ar putea deteriora telecomanda.
- Imaginea afișată poate fi diferită de televizorul dvs.



### ⏻(POWER) (PORNIRE/OPRIRE)

Pornește sau oprește televizorul.

### ENERGY SAVING (ECONOMISIRE ENERGIE) (Consultați p.68)

Reglează luminozitatea ecranului pentru a reduce consumul de energie.

### TV/RAD

Selectează programul Radio, TV și DTV.

### GUIDE (GHID)

Afișează ghidul de programe.

### INFO (Consultați p.29)

Vizualizează informațiile programului și ecranului curente.

### RATIO (FORMAT) (Consultați p.31)

Redimensionează o imagine.

### INPUT (INTRARE) (Consultați p.33)

Modifică sursa de intrare; Pornește televizorul.

### Butoane cu numere

Introduc numere.

### LIST (LISTĂ) (Consultați p.28)

Accesează lista de programe salvată.

### Q.VIEW (VIZUALIZARE RAPIDĂ)

Revine la programul vizionat anterior.





### SETTINGS (SETĂRI)

Accesează meniurile principale sau salvează ceea ce ați introdus și iese din meniuri.

**Q. MENU (MENIU RAPID)** (Consultați p.35)  
Accesează meniurile rapide.

**Butoane de navigare** (sus/jos/stânga/dreapta)  
Derulează prin meniuri sau opțiuni.

### OK

Selectează meniurile sau opțiunile și confirmă ceea ce ați introdus.



Revine la nivelul anterior.

### EXIT (IEȘIRE)

Șterge toate afișările de pe ecran și revine la vizionarea televizorului.



Reglează nivelul volumului.

**FAV (FAVORITE)** (Consultați p.28)  
Accesează lista dvs. de programe favorite.

### AD

Activează sau dezactivează Descrierea audio.

### Fără sonor

Dezactivează toate sunetele.

### P ^ V (P + -)

Derulează prin programele salvate.

### PAGE (PAGINA)

Se deplasează la ecranul anterior sau la cel următor.

### Butoane colorate

Aceste butoane sunt utilizate pentru teletext (numai la modelele cu TELETEXT), Editare program.

### Butoane de control (■, ►, II, ◀◀, ▶▶)

Controlează meniurile SUPORT PROPRIU sau dispozitivele compatibile SIMPLINK (USB, SIMPLINK).

### SUBTITLE (SUBTITRARE)

Reduce subtitrarea preferată în modul digital.

### 1 BUTOANE TELETEXT (Consultați p.94)

Aceste butoane sunt utilizate pentru teletext. Pentru mai multe detalii, consultați secțiunea „Teletext”.

### INFO (Consultați p.29)

Vizualizează informațiile programului și ecranului curente.

### GUIDE (GHID)

Afișează ghidul de programe.

### SIMPLINK (Consultați p.93) (în funcție de model)

Accesează dispozitivele AV conectate cu cablul HDMI prin HDMI-CEC. Deschide meniul SIMPLINK.

### AV MODE (MOD AV) (Consultați p.33)(în funcție de model)

Selectează un mod AV

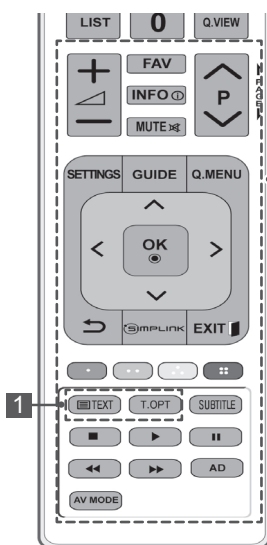

# VIZIONAREA PROGRAMELOR LA TELEVIZOR

## Conectarea unei antene

Conectați o antenă pentru a viziona programe la televizor, în timp ce consultați următoarele informații.

Pentru a preveni deteriorarea nu conectați la priza electrică până când nu sunt efectuate toate conexiunile între dispozitive.

Conectați televizorul la priza unei antene de perete cu un cablu RF (75 Ω).

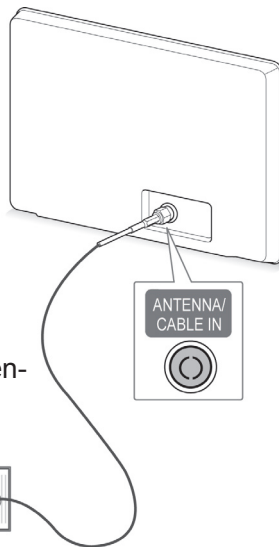

Mufă de perete pentru antenă

### ! NOTĂ

- Pentru o calitate optimă a imaginii, reglați direcția antenei.
- În zonele cu semnal slab, pentru a obține o calitate mai bună a imaginii, poate fi necesară instalarea unui amplificator de semnal la antenă.
- În cazul în care calitatea imaginii este slabă cu o antenă conectată, orientați antena în direcția corectă.
- Cablul antenei și convertorul nu sunt furnizate.

## Pornirea televizorului pentru prima oară

Atunci când porniți televizorul pentru prima oară, apare ecranul de Setări din fabricație. Selectați o limbă și personalizați setările de bază.

1 Conectați cablul de alimentare la o priză de alimentare.

2 În modul de așteptare, apăsați **(PORNIRE)** pentru a porni televizorul.

Ecranul de Setare inițială apare dacă porniți televizorul pentru prima oară.

### ! NOTĂ

- Puteți accesa de asemenea **Resetare la valorile din fabrică** accesând **OPȚIUNE** din meniurile principale.

3 Urmăți instrucțiunile de pe ecran pentru a vă personaliza setările televizorului în conformitate cu preferințele dvs.

Limbă	Selectează o limbă de afișare.
↓	
Setare mod	Selectați <b>Utilizare acasă</b> pentru mediul de la domiciliu.
↓	
Țară	Selectează o țară de afișare. (În funcție de model)
↓	
Setați parola	Configurați parola. (Când se selectează Franța sau Italia pentru Țară)
↓	
Fus orar	Selectează fusul orar și ora de vară. (Când se selectează Rusia pentru Țară)
↓	
Setare rețea	(Dacă există un port LAN) selectează Setare de rețea pentru afișare.
↓	
Acord auto	Scanează și salvează automat programele disponibile.

**! NOTĂ**

- Pentru țările ce nu au adoptat standarde precise pentru difuzarea DTV, unele funcții DTV ar putea să nu funcționeze, în funcție de mediul de difuzare DTV.
- Dacă pentru Țară este selectată Franța, parola nu este „0”, „0”, „0”, „0” ci „1”, „2”, „3”, „4”.
- Pentru a afișa imagini de cea mai bună calitate pentru mediul de la domiciliu, selectați Utilizare acasă.
- Demo magazin este adecvat pentru mediul distribuitorilor.
- Dacă selectați Demo magazin, orice setare personalizată va comuta înapoi la setările implicite ale Demo magazin în 5 minute.

- 4 Atunci când setările de bază sunt finalizate, apăsați **OK**.

**! NOTĂ**

- Dacă nu finalizați Setarea inițială, aceasta va apărea ori de câte ori pornește televizorul.
- Deconectați cablul de alimentare de la priza de alimentare când nu utilizați televizorul pentru o perioadă îndelungată de timp.

- 5 Pentru a opri televizorul, apăsați **⏻(PORNIRE)**.

## Vizionarea programelor la televizor

- 1 În modul de așteptare, apăsați **⏻(PORNIRE)** pentru a porni televizorul.
- 2 Apăsați **INTRARE** și selectați **Antenă**.
- 3 Pentru a opri televizorul, apăsați **⏻(PORNIRE)**. Televizorul comută în modul de așteptare.

## Administrarea programelor

### Configurarea automată a programului

#### Selectare **Antenă**,

Utilizați acest mod pentru a găsi și salva automat toate programele.

Când inițiați programarea automată, toate informațiile despre servicii salvate anterior vor fi șterse.

- 1 Apăsați **SETĂRI** pentru a accesa meniurile principale.
- 2 Apăsați butoanele de navigare pentru a derula până la **SETARE** și apăsați **OK**.
- 3 Apăsați butoanele de navigare pentru a derula până la **Acord auto** și apăsați **OK**.
- 4 Apăsați butoanele de navigare pentru a derula până la **Antenă** și apăsați **OK**.
- 5 Selectați **Start** pentru a porni acordul automat. Televizorul scanează și salvează automat programele disponibile.
- 6 Când ați terminat, apăsați **IEȘIRE**. Când reveniți la meniul anterior, apăsați **↶**.

**! NOTĂ**

- Dacă televizorul scanează un program blocat, vi se va solicita să introduceți parola pentru a păstra programul scanat.
- Puteți stoca până la 1.800 de programe. Numărul de programe pe care le puteți salva diferă în funcție de mediul semnalului de transmisie.
- Când selectați **Italia** în meniul Țară, dacă fereastra pop up "Conflict programe" este afișată după Acord automat, selectați televiziunea al cărei număr de program este în conflict pentru a rezolva conflictul.
- Când selectați **Marea Britanie** în meniul Țara, dacă fereastra pop-up este afișată când programele sunt în conflict după acordul automat, selectați o regiune, țară pentru a rezolva numărul programului în conflict.
- Când selectați **Norvegia** în meniul Țara, dacă Numele de rețea este recunoscut de mai mult de două ori după Acord auto, puteți selecta pe cel dorit. Listele de programe sunt aranjate pe baza Numelui de rețea selectat. (Doar modelele nordice)

### Selectare cablu

- 1 Apăsați **SETĂRI** pentru a accesa meniurile principale.
- 2 Apăsați butoanele de navigare pentru a derula până la **SETARE** și apăsați **OK**.
- 3 Apăsați butoanele de navigare pentru a derula până la **Acord auto** și apăsați **OK**.
- 4 Apăsați butoanele de navigare pentru a derula până la **Cablu** și apăsați **OK**.
- 5 Apăsați butoanele de navigare pentru a derula până la **Operator principal** sau **Alți operatori** și apăsați **OK**.
- 6 Apăsați butoanele de navigare pentru a derula până la **Rapid** sau **Complet** și apăsați **OK**.
- 7 Apăsați butoanele de navigare sau butoanele numerice pentru derulare, efectuați reglările corespunzătoare (Cu excepția modului Complet) și apăsați **OK**.
- 8 Selectați **Start** pentru a porni acordul automat. Televizorul scanează și salvează automat programele disponibile.
- 9 Atunci când ați terminat, apăsați **IEȘIRE**. Când reveniți la meniul anterior, apăsați ↩.

### NOTĂ

- Dacă televizorul scanează un program blocat, vi se va solicita să introduceți parola pentru a păstra programul scanat.
- Când selectați **Cablu**, ecranul selecției **Operator de service cablu** poate diferi sau poate lipsi, în funcție de situația cablului din țara respectivă.
- Fereastra pop-up pentru selectare **Operator de service** este afișată inițial numai în 3 cazuri: când accesați meniul **Setări din fabricație**, când schimbați de la **Antenă** la **Cablu** sau când accesați meniul după ce schimbați **Țara**.
- Dacă doriți să selectați Operator de service în afara celor 3 cazuri de mai sus, puteți face acest lucru selectând **Setare** -> **Setare cablu DTV** -> **Operator de service**.

- SO certificare obținută: Suedia (Comhem, Canal Digital), Danemarca (YouSee, Canal Digital, Stofa), Norvegia (Canal Digital), Olanda (Ziggo, UPC Digital), Ucraina (Volia-Cable), Germania (KDG, Unity Media), Elveția (CableCom, UPC), Austria (UPC Digital), Ungaria (UPC Digital), Irlanda (UPC Digital), Polonia (UPC Digital), România (UPC Digital), Rusia (TVOE TV (St. Petersburg), TVOE (Ekaterinburg), Dom. ru, AKADO, OnLime) (Poate fi adăugat SO cu certificare obținută.)
- Dacă operatorul de service dorit nu există, selectați **Alți operatori**.
- Dacă selectați „**Alți operatori**” sau dacă țara selectată acceptă doar „**Alți operatori**”, căutarea tuturor programelor poate dura ceva timp sau este posibil ca unele programe să nu fie căutate.
- Dacă unele programe nu apar, respectați pașii de mai jos:

1. **SETARE** -> **Acord automat** -> **Cablu** -> **Setare**
2. **Introduceți valori suplimentare, cum ar fi frecvența, rata simbolului, modulația și ID-ul rețelei.** (Puteți solicita furnizorului de serviciu de cablu informațiile de mai sus.)

Următoarele valori sunt necesare pentru a căuta toate programele disponibile rapid și corect. Valorile utilizate cel mai frecvent sunt furnizate "implicit".

Totuși, pentru setări corecte, solicitați informații de la furnizorul serviciului de cablu.

Când rulați **Acord automat** în modul cablu DVB și selectați **Complet**, se va efectua o căutare în toate frecvențele pentru a găsi canale disponibile.

În cazul în care programul nu este căutat prin selectarea opțiunii **Implicit**, efectuați căutarea prin selectarea opțiunii **Complet**.

Totuși, în cazul în care programul este căutat prin selectarea opțiunii **Complet**, timpul pentru **Acord auto** poate fi prea lung.

Dacă anumite canale nu sunt detectate când se selectează **Complet**, selectați caseta în detaliu și apoi încercați să efectuați reglajul din nou.

- **Frecvență:** Introduceți o frecvență definită de utilizator.
- **Frecvență simbol:** Introduceți o frecvență a simbolurilor definită de utilizator (Frecvență simbol: Viteza la care un dispozitiv de tipul unui modem transmite simboluri către un canal).
- **Modulație:** Introduceți o modulație definită de utilizator. (Modulație: Încărcarea de semnale audio sau video în purtător).
- **ID rețea:** Identificator unic alocat pentru fiecare utilizator.
- **Frecvență de pornire:** Introduceți un interval de frecvențe de pornire definit de utilizator.
- **Frecvență de terminare:** Introduceți un interval de frecvențe de terminare definit de utilizator.

## Setarea cablului DTV (numai în mod cablu)

Gama din care poate selecta un utilizator în meniul Operator de service diferă, în funcție de numărul operatorilor de service acceptați de fiecare țară; dacă numărul operatorilor de service pentru fiecare țară este 1, funcția corespunzătoare devine inactivă.

- 1 Apăsați **SETĂRI** pentru a accesa meniurile principale.
- 2 Apăsați butoanele de navigare pentru a derula până la **SETARE** și apăsați **OK**.
- 3 Apăsați butoanele de navigare pentru a derula până la **Setare cablu DTV** și apăsați **OK**.
- 4 Apăsați butoanele de navigare pentru a derula până la **Operator de service** sau **Actualizare automată canal** și apăsați **OK**.
- 5 Selectați sursa dorită.
- 6 Atunci când ați terminat, apăsați **IEȘIRE**. Când reveniți la meniul anterior, apăsați ↩.

- Când **Actualizare automată canal** are valoarea **Oprit**, informațiile despre canal nu vor fi actualizate.
- Când **Actualizare automată canal** este **Pornit**, puteți actualiza informațiile pentru toate programele care pot fi actualizate, inclusiv programul vizionat momentan.
- Când **Actualizare automată canal** este **Oprită**, puteți actualiza numai informațiile pentru canalul vizionat curent.
- Nu puteți selecta opțiunea **Setare cablu DTV** când operatorul de service este setat la „Ziggo“.

## Configurarea manuală a programului (În modul digital)

Funcția „Acord manual” vă permite să adăugați manual un post la lista dvs. de posturi.

### Selectare Antenă,

- 1 Apăsați **SETĂRI** pentru a accesa meniurile principale.
- 2 Apăsați butoanele de navigare pentru a derula până la **SETARE** și apăsați **OK**.
- 3 Apăsați butoanele de navigare pentru a derula până la **Acord manual** și apăsați **OK**.
- 4 Apăsați butoanele de navigare pentru a derula până la **DTV** și apăsați **OK**.
- 5 Derulați prin tipurile de programe și apoi adăugați sau ștergeți programe.
- 6 Atunci când ați terminat, apăsați **IEȘIRE**. Când reveniți la meniul anterior, apăsați ↩.

### ! NOTĂ

- Dacă televizorul scanează un program blocat, vi se va solicita să introduceți parola pentru a păstra programul scanat.
- Puteți selecta **SBAND** când țara este setată la „Norvegia, Letonia“.

### Selectare Cablu,

- 1 Apăsați **SETĂRI** pentru a accesa meniurile principale.
- 2 Apăsați butoanele de navigare pentru a derula până la **SETARE** și apăsați **OK**.
- 3 Apăsați butoanele de navigare pentru a derula până la **Acord manual** și apăsați **OK**.
- 4 Apăsați butoanele de navigare pentru a derula până la **Cablu DTV** și apăsați **OK**.
- 5 Efectuați reglările corespunzătoare.
- 6 Atunci când ați terminat, apăsați **IEȘIRE**. Când reveniți la meniul anterior, apăsați ↩.

### ! NOTĂ

- Dacă televizorul scanează un program blocat, vi se va solicita să introduceți parola pentru a păstra programul scanat.
- **Frecvență simbol:** Introduceți o frecvență a simbolurilor definită de utilizator (Frecvență simboluri: Viteza la care un dispozitiv de tipul unui modem transmite simboluri către un canal).
- **Modulație:** Introduceți o modulație definită de utilizator. (Modulație: Încărcarea de semnale audio sau video în purtător).
- Nu puteți selecta opțiunea **TV digit. cablu** când operatorul de service este setat la „Ziggo“ sau „Alți operatori“ din Olanda.

## Configurarea manuală a programului (În modul analogic)

Reglajul manual al programelor vă permite să reglați manual posturile și să le aranjați în ordinea dorită.

- 1 Apăsați **SETĂRI** pentru a accesa meniurile principale.
- 2 Apăsați butoanele de navigare pentru a derula până la **SETARE** și apăsați **OK**.
- 3 Apăsați butoanele de navigare pentru a derula până la **Acord manual** și apăsați **OK**.
- 4 Apăsați butoanele de navigare pentru a derula până la **TV** sau **Televiziune prin cablu** și apăsați **OK**.
- 5 Derulați prin tipurile de programe și apoi adăugați sau ștergeți programe.
- 6 Apăsați butoanele de navigare pentru a derula până la Sistem de televiziune.
- 7 Apăsați butoanele de navigare pentru a derula până la **V/UHF sau Cablu**.
- 8 Apăsați butoanele de navigare sau butoanele numerice pentru a derula până la numărul de canal dorit.
- 9 Apăsați butoanele de navigare pentru a derula până la Începere căutare.
- 10 Apăsați butoanele de navigare pentru a derula până la **Salvare** și apăsați **OK**.
- 11 Atunci când ați terminat, apăsați **IEȘIRE**. Când reveniți la meniul anterior, apăsați ↵.

### Atribuirea unui nume de post

De asemenea, puteți atribui fiecărui număr de program un nume de post compus din cinci caractere.

- 1 Apăsați **SETĂRI** pentru a accesa meniurile principale.
- 2 Apăsați butoanele de navigare pentru a derula până la **SETARE** și apăsați **OK**.
- 3 Apăsați butoanele de navigare pentru a derula până la **Acord manual** și apăsați **OK**.
- 4 Apăsați butoanele de navigare pentru a derula până la **TV** sau **Televiziune prin cablu**.
- 5 Apăsați butoanele de navigare pentru a derula până la **Nume** și apăsați **OK**.
- 6 Apăsați butoanele de navigare pentru a derula Selectarea poziției și de a alege al doilea caracter și așa mai departe. Puteți să utilizați alfabetul de la A la Z, numerele de la 0 la 9, +/- și spațiul gol și să apăsați **OK**.
- 7 Apăsați butoanele de navigare pentru a derula până la **Închidere** și apăsați **OK**.
- 8 Apăsați butoanele de navigare pentru a derula până la **Salvare** și apăsați **OK**.
- 9 Atunci când ați terminat, apăsați **IEȘIRE**. Când reveniți la meniul anterior, apăsați ↵.



### NOTĂ

- Dacă televizorul scanează un program blocat, vi se va solicita să introduceți parola pentru a păstra programul scanat.
- **L** : SECAM L/L' (Franța)
- **BG** : PAL B/G, SECAM B/G (Europa/Europa de Est/Asia/Noua Zeelandă/Orientul Mijlociu/Africa)
- **I** : PAL I (Marea Britanie / Irlanda / Hong Kong / Africa de Sud)
- **DK** : PAL D/K, SECAM D/K (Europa de est/China/Africa/Comunitatea Statelor Independente)
- Pentru a salva alt canal, repetați pașii de la 5 la 10.



## Editarea listei dvs. de programe

Dacă ignorați un număr de program, acesta înseamnă că nu îl veți putea selecta cu butonul **P ^ v** (P + -) în timpul vizionării TV.

Dacă doriți să selectați un program ignorat, introduceți direct numărul programului cu ajutorul butoanelor NUMERICE sau selectați-l în meniul de editare a programelor.

Această funcție vă permite să omiteți posturile stocate.

Puteți schimba numărul programului cu ajutorul funcției „Mutare”, dacă opțiunea „Numerotare automată” este debifată când începeți Acord manual.

- 1 Apăsați **SETĂRI** pentru a accesa meniurile principale.
- 2 Apăsați butoanele de navigare pentru a derula până la **SETARE** și apăsați **OK**.
- 3 Apăsați butoanele de navigare pentru a derula până la **Editarea programelor** și apăsați **OK**.
- 4 Apăsați butoanele de navigare pentru a selecta un program care să fie stocat sau ignorat.
- 5 Atunci când ați terminat, apăsați **IEȘIRE**. Când reveniți la meniul anterior, apăsați ↩.

În modul DTV/RADIO

### Blocarea unui număr de program

- 1 Apăsați butoanele de navigare pentru a derula pentru a selecta un număr de program pentru a fi ignorat.
- 2 Apăsați butonul albastru pentru a activa numărul programului.
- 3 Apăsați butonul albastru pentru a elibera.

#### NOTĂ

- Când sunt ignorate programe, programul ignorat apare în albastru și aceste programe nu vor fi selectate de butoanele **P ^** (P +) sau **P v** (P -) în timpul vizionării la televizor.
- Dacă doriți să selectați un program ignorat, introduceți direct numărul programului cu ajutorul butoanelor NUMERE sau selectați-l în meniul de editare a programelor sau EPG.

### Blocarea unui număr de program

- 1 Apăsați butoanele de navigare pentru a derula pentru a selecta un număr de program pentru a fi blocat.
- 2 Apăsați butonul galben pentru a activa numărul programului.
- 3 Apăsați butonul galben pentru a elibera.

#### ! NOTĂ

- Poate fi înregistrat ca program blocat chiar dacă **Blocare sistem** este la **Oprit**.

### Editarea unui număr de program

- 1 Apăsați butoanele de navigare pentru a derula în vederea selectării unui număr de program pentru a fi editat.
- 2 Apăsați butonul verde pentru a activa numărul programului.
- 3 Apăsați butoanele de navigare pentru a derula în vederea selectării numărului de program dorit.
- 4 Apăsați butonul galben pentru a elibera.

#### În modul TV

### Ștergerea unui program

- 1 Apăsați butoanele de navigare pentru a derula pentru a selecta un număr de program pentru a fi șters.
- 2 Apăsați butonul roșu pentru a activa numărul programului.

#### ! NOTĂ

- Programul selectat este șters, toate celelalte programe sunt mutate mai sus cu o poziție.

### Mutarea unui program

- 1 Apăsați butoanele de navigare pentru a derula pentru a selecta un număr de program pentru a fi mutate.
- 2 Apăsați butonul verde pentru a activa numărul programului și apăsați butoanele de navigare.
- 3 Apăsați butonul verde pentru a elibera.

### Blocarea unui număr de program

- 1 Apăsați butoanele de navigare pentru a derula pentru a selecta un număr de program pentru a fi ignorat.
- 2 Apăsați butonul albastru pentru a activa numărul programului.
- 3 Apăsați butonul albastru pentru a elibera.

#### ! NOTĂ

- Când vor fi ignorate programe, programul ignorat apare în albastru și aceste programe nu vor fi selectate de butoanele  $P \wedge \vee (P + -)$  în timpul vizionării la televizor.
- Dacă doriți să selectați un program ignorat, introduceți direct numărul programului cu ajutorul butoanelor NUMERICE sau selectați-l în meniul de editare a programelor.

## Selectare automată

- 1 Apăsați butoanele de navigare pentru a porni Selectare automată și apăsați **OK**.

### ! NOTĂ

- De la momentul activării Selectare automată, nu veți mai putea edita programele.

## Blocarea unui număr de program

- 1 Apăsați butoanele de navigare pentru a derula pentru a selecta un număr de program pentru a fi blocat.
- 2 Apăsați butonul galben pentru a activa numărul programului.
- 3 Apăsați butonul galben pentru a elibera.

### ! NOTĂ

- Poate fi înregistrat ca program blocat chiar dacă **Blocare sistem** este la **Oprit**.

## Selectarea programului favorit

- 1 Apăsați butoanele de navigare pentru a derula în vederea selectării programului dorit.
- 2 Apăsați **FAVORITE** pentru a adăuga programul corespunzător pe Lista favorite a Grupului curent de favorite.
- 3 Apăsați **FAVORITE** pentru a elibera.

## Selectarea unui grup de programe preferate

- 1 Apăsați butoanele de navigare pentru a derula în vederea selectării programului dorit.
- 2 Apăsați **MENIU RAPID** pentru a afișa o fereastră de confirmare unde Grupul favorit poate fi modificat.
- 3 Apăsați butoanele de navigare pentru a derula până la un Grup favorit și apăsați **OK**.

## Informații CI [Common interface (Interfață comună)]

- Această caracteristică nu este disponibilă în toate țările.

Această funcție vă permite să vizualizați servicii criptate (servicii contra cost). Dacă îndepărtați Modulul CI, nu puteți vizualiza servicii cu plată. Atunci când este inserat modulul în slotul CI, puteți accesa meniul modulului.

Pentru a achiziționa un modul și un card inteligent, contactați distribuitorul dvs. Nu introduceți/îndepărtați în mod repetat un modul CI în/din televizor. Ar putea genera probleme. Când porniți dispozitivul după introducerea modulului CI, este posibil să nu aveți sunet.

Este posibil ca televizorul să nu fie compatibil cu modulul CI și cardul inteligent.

Este posibil ca funcția CI (Interfață Comună) să nu poată fi aplicată în funcție de circumstanțele de televiziune din țară.

Când se utilizează un CAM (Conditional Access Module - Modul de acces condițional), asigurați-vă că îndeplinește în totalitate cerințele DVB-CI sau CI plus.

- 1 Apăsați **SETĂRI** pentru a accesa meniurile principale.
- 2 Apăsați butoanele de navigare pentru a derula până la **SETARE** și apăsați **OK**.
- 3 Apăsați butoanele de navigare pentru a derula până la **Informații CI** și apăsați **OK**.
- 4 Selectați elementul dorit: informații despre modul, informații despre cardul inteligent, limbă sau descărcare software etc. și apăsați **OK**.
- 5 Atunci când ați terminat, apăsați **IEȘIRE**.

### ! NOTĂ

- Acest OSD este doar pentru exemplificare, iar opțiunile de meniu și formatul ecranului pot varia în funcție de serviciile digitale cu plată furnizate.
- Contactați dealer-ul pentru a modifica ecranul meniului CI (Interfață comună) și serviciul.

## Selectarea listei de programe

Puteți verifica ce programe sunt stocate în memorie prin afișarea listei de programe.

### Afișarea listei de programe

- 1 Apăsați **LISTĂ** pentru a accesa lista de programe.
- 2 Apăsați butonul albastru pentru a porni editarea programelor.

#### NOTĂ

- S-ar putea ca în listă să apară programe colorate cu albastru. Acestea au fost setate ca omise prin intermediul setării automate a programelor sau în modul de editare a programelor.
- Unele programe au numărul de canal afișat în lista de programe, ceea ce indică faptul că nu li s-a atribuit un nume de stație.

### Selectarea unui program din lista de programe

- 1 Apăsați butoanele de navigare pentru a selecta programul.
- 2 Apăsați **OK** pentru a comuta la numărul de program ales.

#### NOTĂ

- Apăsați **TV/RAD.** (Modul va fi comutat între TV, DTV și Radio de la programul pe care îl urmăriți curent).

### Parcurgerea unei liste de programe

- 1 Apăsați butoanele **P**  $\wedge$   $\vee$  (**P** + -) pentru a întoarce paginile.
- 2 Apăsați **LISTĂ** pentru a reveni la vizionarea normală a televizorului.

### Afișarea listei de programe favorite

- 1 Apăsați **FAVORITE** pentru a accesa Lista de programe favorite.
- 2 Atunci când ați terminat, apăsați **IEȘIRE**.

Buton	Descriere
Butonul albastru	Activați editarea de program.
Butonul galben	Canalul curent este înregistrat drept canal preferat/se renunță la canal preferat în Grupul selectat în momentul respectiv.
<b>OK</b>	Selectează un program de vizionat
< sau >	Grupul preferat este modificat.

## EPG (Ghid electronic programe) (în mod digital)

Acest sistem dispune de Electronic Programme Guide (EPG - Ghid electronic programe), care vă permite să navigați prin toate opțiunile de vizualizare disponibile.

EPG furnizează informații precum listarea de programe, ora de începere și încetare pentru toate serviciile disponibile. În plus, adesea sunt disponibile informații detaliate despre post prin intermediul EPG (disponibilitatea și cuantumul acestor detalii despre posturi pot varia, în funcție de operatorul de servicii de difuzare respectiv).

Această funcție poate fi utilizată doar când sunt transmise informații EPG de către companiile de transmisie.

Trebuie să setați ceasul în meniul **Oră** înainte de a utiliza funcția EPG.

EPG afișează detaliile programului pentru 8 zile.

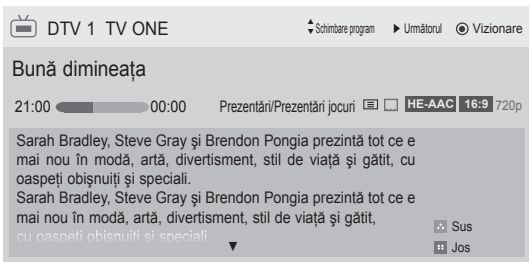

- Apăsați **INFO** pentru a afișa informații despre programul curent.

	Afișat cu un program TV sau DTV.
	Afișat cu un program Radio.
	Afișat cu un program MHEG.
	Afișat cu un program HE-AAC.
	Formatul de imagine pentru programul difuzat.
	Formatul de imagine pentru programul difuzat.
	Afișat cu un program Teletext.
	Afișat cu un program Subtitrare.
	Afișat cu un program Codat.
	Afișat cu un program Dolby Digital.
	Se afișează cu un program Dolby Digital PLUS.
576i/p, 720p, 1080i/p : Rezoluția pentru programul difuzat	

	Este posibil ca programul transmis cu această pictogramă să nu fie afișat în ieșirea pentru monitor, în funcție de informațiile programului.
>	Afișează informații despre programul următor.
∨ sau ^	Afișează informații despre alte programe.

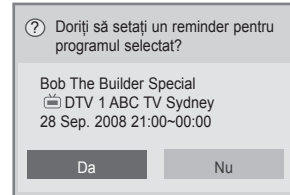

OK	Apare o fereastră de confirmare pentru setările de reamintire.
< >	Selectați modul de setare Reamintire cronometru.

## Pornirea/Oprirea EPG

- 1 Apăsați **GHID** pentru a porni sau a opri EPG.

## Selectarea unui program

(Modul ACUM/URMĂTORUL al ghidului)

- 1 Apăsați butoanele de navigare sau **P ^ ∨ (P + -)** pentru a selecta programul dorit.



## Modul ACUM/URMĂTORUL al ghidului

Puteți viziona un program în curs de transmisie și unul programat în continuare.

Buton	Descriere
Buton roșu	Schimbați modul EPG.
Butonul galben	Intrați în modul Temporizator manual.
Butonul albastru	Intrați în modul Listă planificare.
OK	Când este selectat „Acum”, se deplasează la programul selectat și EPG dispare Când este selectat „Următorul”, apare o fereastră de confirmare de rezervare.
< >	Selectați programul ACUM sau URMĂTORUL.
^ v	Selectați programul transmis.
P ^ v (P + -)	În susul paginii/În josul paginii.
GHID	
↶	Opriți EPG.
IEȘIRE	
TV/RAD	Selectați un program DTV sau RADIO.
INFO	Porniți sau opriți informațiile detaliate.

## Caseta de descriere extinsă

Buton	Descriere
INFO	Afișează sau ascunde informațiile detaliate.
^ v	În susul textului/În josul textului.
GHID IEȘIRE	Opriți EPG.

## Modul Reamitire setare

Buton	Descriere
↶	Dezactivați modul Cronometru manual.
OK	Salvare Reamintire cronometru.
< >	Selectare Dată Începere sau Program.
^ v	Selectare setare funcție Amintire.

## Modul Ghid 8 zile

Buton	Descriere
Buton roșu	Schimbați modul EPG.
Buton verde	Intrați în modul de setare a datei.
Butonul galben	Intrați în modul Temporizator manual.
Butonul albastru	Intrați în modul Listă planificare.
OK	Când este selectat „Programul care emite în acest moment”, se deplasează la programul selectat și EPG dispare Când este selectat „Programul care va emite în viitor”, apare o fereastră de confirmare de rezervare.
< >	Selectați programul.
^ v	Selectați programul transmis.
P ^ v (P + -)	În susul paginii/În josul paginii.
GHID	
↶	Opriți EPG.
IEȘIRE	
TV/RAD	Selectați un program DTV sau RADIO.
INFO	Porniți sau opriți informațiile detaliate.

## Modul Schimbare dată

Buton	Descriere
Buton verde	
v	Opriți modul Setare dată.
↶	
OK	Schimbați la data selectată.
< >	Selectați o dată.
GHID IEȘIRE	Opriți EPG.

## Mod Listă planificare

Dacă ați creat o listă de planificări, un program planificat va fi afișat la ora planificată, chiar dacă în momentul respectiv urmăriți un alt program.

Buton	Descriere
Butonul galben	Schimbați pe modul Cronometru manual.
Butonul albastru	Comutare în mod Ghid.
<b>GHID</b>	
<b>OK</b>	Selectați opțiunea dorită (Modificare/Ștergere/Șterg. tot).
^ v	Selectați programul.
P ^ v (P + -)	În susul paginii/În josul paginii.
↶	Dezactivați Listă planificare.

- **16:9:** Redimensionează imaginile pentru a corespunde cu lățimea ecranului.



- **Numai scan:** Afișează imagini video la dimensiunea inițială fără a elimina părțile de la marginea imaginii.

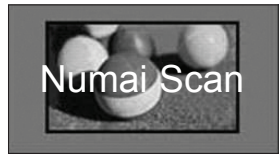

## Utilizarea opțiunilor suplimentare

### Reglarea formatului imaginii

Redimensionați o imagine pentru a o vizualiza la dimensiunea optimă apăsând **FORMAT** în timp ce priviți la televizor.

#### ! NOTĂ

- Puteți modifica, de asemenea, dimensiunea imaginii apăsând **MENIU RAPID** sau accesând **Format imagine** în meniurile Imagine.
- Pentru Setare Zoom, selectați **14:9**, **Zoom** și **Zoom Cinema** în meniul Raport. După finalizarea configurării Zoom, afișajul revine la Q.Menu (Meniu rapid).
- Puteți selecta numai **4:3**, **16:9** (Lat), **14:9**, **Zoom/Zoom Cinema** în modul Component.
- Puteți selecta numai **4:3**, Original, **16:9** (Lat), **14:9**, **Zoom/Zoom Cinema** în modul HDMI.
- Puteți selecta numai **4:3**, **16:9** (Lat) în modul RGB-PC, HDMI-PC.
- În modul DTV/HDMI/Pe componente (peste 720p), este disponibil **Doar scanare**.
- În modul Analogic/DTV/AV/Scart este disponibilă opțiunea **Lat complet**.

#### ! NOTĂ

- Dacă selectați **Numai Scan**, este posibil să întâlniți zgomote ale imaginii la marginea semnalului inițial.

- **Original:** Când televizorul recepționează semnal pentru ecran lat, va comuta automat la formatul de imagine transmis.

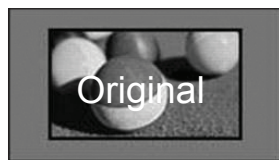

- **Lat complet:** Când televizorul recepționează semnal pentru ecran lat, vă va permite să reglați imaginea pe orizontală sau pe verticală, în proporție lineară, pentru a umple complet întregul ecran.

Formatul video 4:3 și 14:9 este acceptat în modul ecran întreg fără niciun fel de distorsiune a imaginii prin intrarea DTV.

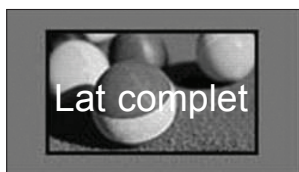

- **4:3:** Redimensionează imaginile la standardul anterior 4:3.



- **14:9:** Puteți vizualiza imagini în formatul de imagine 14:9 sau programe TV obișnuite în modul 14:9. Ecranul 14:9 este vizualizat în același mod ca și 4:3, dar se deplasează în sus și în jos.



- **Zoom (În funcție de model):** Mărește o imagine pentru a corespunde lățimii ecranului. Este posibil să nu apară partea superioară și partea inferioară a imaginii.

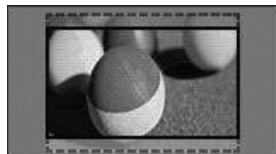

### ! NOTĂ

- Dacă accesați **Format imagine** din meniurile rapide,
  - Apăsați butoanele de navigare pentru a extinde o imagine vertical.
  - Apăsați butoanele de navigare pentru a deplasa focalizarea zoom-ului sus sau jos.

- **Zoom Cinema:** Mărește o imagine la formatul cinemascop, 2,35:1.
  - Pentru a modifica formatul zoom-ului cinema, apăsați butoanele de navigare, iar intervalul său de navigare este de la 1 la 16.
  - Pentru a deplasa focalizarea zoom-ului sus sau jos, apăsați butoanele de navigare.

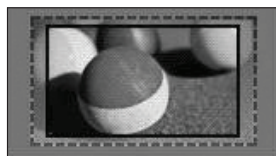

### ! NOTĂ

- Dacă măriți sau micșorați o imagine, este posibil ca imaginea să fie distorsionată.



## Modificarea modurilor AV

(În funcție de model)

Fiecare mod AV are setările de imagine și de sunet optimizate.

Apăsați **MOD AV** în mod repetat pentru a selecta un mod corespunzător.

Mod	Descriere
<b>Oprit</b>	Modificări ale setărilor personalizate anterior
<b>Cinema</b>	Utilizați setările de imagine și de sunet optimizate pentru aspect cinematic
<b>Jocurile</b>	Utilizați setările de imagine și de sunet optimizate pentru jocuri rapide Atunci când jucați un joc video utilizând PlayStation sau Xbox, se recomandă să utilizați modul <b>Joc</b> . În modul <b>Joc</b> , funcțiile asociate calității imaginii vor fi optimizate pentru jocuri.

### ! NOTĂ

- Dacă selectați **Oprit** în modul AV, vor fi selectate fotografia și imaginea pe care le-ați configurat inițial.

## Utilizarea listei de intrare

### Selectarea unei surse de intrare

- 1 Apăsați **INTRARE** pentru a accesa sursele de intrare.
  - Dispozitivul conectat afișează pe fiecare sursă de intrare.

### ! NOTĂ

- Puteți accesa de asemenea sursa listelor de intrare selectând **INTRARE** din meniurile principale.

- 2 Apăsați butoanele de navigare pentru a derula până la una dintre sursele de intrare și apăsați **OK**.

- Imaginea afișată poate fi diferită de televizorul dvs.

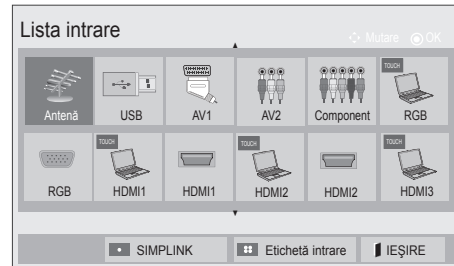

Sursă de intrare	Descriere
<b>Antenă sau cablu</b>	Selectați atunci când vizionați DTV/RADIO/TV.
<b>USB</b>	Selectarea acestuia atunci când utilizați un PC depinde de conector.
<b>AV</b>	Selectați atunci când vă uitați la VCR sau la echipamentul extern.
<b>Component</b>	Selectați atunci când utilizarea unui DVD sau a unui set-top box digital depinde de conector.
<b>RGB (TOUCH)</b>	Selectarea acestuia atunci când utilizați un PC depinde de conector. (Pentru Pentouch TV)
<b>RGB</b>	Selectarea acestuia atunci când utilizați un PC depinde de conector.
<b>HDMI (TOUCH)</b>	Selectarea acestuia atunci când utilizați un DVD, un PC sau un set-top box depinde de conector. (Pentru Pentouch TV)
<b>HDMI</b>	Selectarea acestuia atunci când utilizați un DVD, un PC sau un set-top box depinde de conector.

Sursele de intrare conectate sunt afișate cu negru, iar sursele de intrare deconectate sunt afișate cu gri.

- Pentru a adăuga o etichetă intrare, apăsați butonul albastru. Puteți identifica cu ușurință un dispozitiv conectat la fiecare sursă de intrare.

### Adăugarea unei etichete de intrare

Adăugați o etichetă la o sursă de intrare astfel încât să puteți identifica cu ușurință un dispozitiv conectat la fiecare sursă de intrare.

- Imaginea afișată poate fi diferită de televizorul dvs.

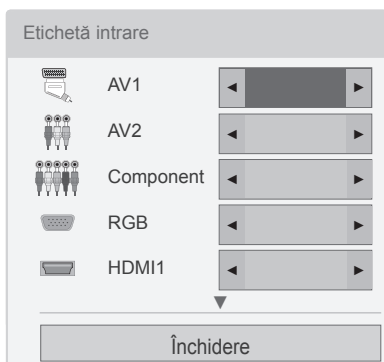

- 1 Apăsați **INTRARE** pentru a accesa sursele de intrare.
- 2 Apăsați butonul **albastru**.
- 3 Apăsați butoanele de navigare pentru a derula până la una dintre sursele de intrare.
- 4 Apăsați butoanele de navigare pentru a derula până la una dintre etichetele de intrare.
- 5 Atunci când ați terminat, apăsați **IEȘIRE**. Când reveniți la meniul anterior, apăsați **↩**.

### ! NOTĂ

- Această funcție nu este acceptată în modul Pentouch.

## Blocarea butoanelor de pe televizor (Blocare pentru evitarea accesului copiilor)

Blocați butoanele de pe televizor pentru a împiedica orice operațiuni sau accidente nedorite din partea copiilor.

- 1 Apăsați **SETĂRI** pentru a accesa meniurile principale.
- 2 Apăsați butoanele de navigare pentru a derula până la **BLOCARE** și apăsați **OK**.
- 3 Apăsați Butoanele de navigare pentru a derula până la **Blocare taste** și apăsați **OK**.
- 4 Selectați **pOrnit** pentru a activa caracteristica Blocare taste.
  - Pentru a dezactiva caracteristica Blocare taste, selectați **Oprit**.

- 5 Atunci când ați terminat, apăsați **IEȘIRE**.

Când reveniți la meniul anterior, apăsați **↩**.

### ! NOTĂ

- Televizorul este programat să rețină ultima setare după ce opriți televizorul.
- Dacă ați oprit televizorul cu caracteristica **Blocare taste** activată, apăsați **⏻**, **INTRARE**, **P** ^ **∇** (**P** + **-**) sau butoanele numerice de pe telecomandă.
- Dacă apăsați orice buton de pe televizor cu caracteristica Blocare taste activată, **⚠ Blocare taste** apare pe ecran.

## Utilizarea meniului rapid

Personalizați meniurile utilizate frecvent.

- 1 Apăsați **MENIU RAPID** pentru a accesa meniurile rapide.
- 2 Apăsați butoanele de navigare pentru a derula prin următoarele meniuri și apăsați **OK**.
  - Imaginea afișată poate fi diferită de televizorul dvs.

### NOTĂ

- Este posibil ca meniurile și opțiunile disponibile să fie diferite, în funcție de sursa de intrare pe care o utilizați.

- 3 Apăsați butoanele de navigare pentru a derula până la opțiunea dorită.

- 4 Când ați terminat, apăsați **MENIU RAPID**.

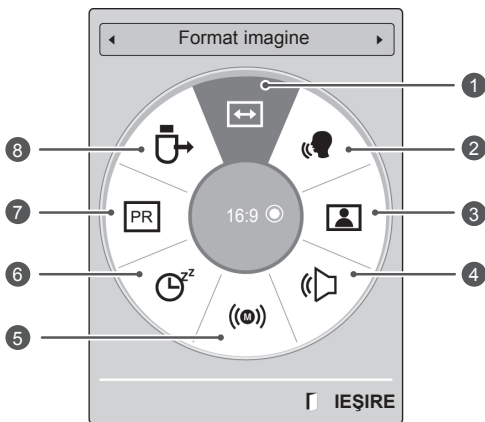

Meniu	Descriere
1 <b>Format imagine</b>	Modifică dimensiunea imaginii (16:9, Numai Scan, Original, Lat complet, 4:3, 14:9, Zoom, Zoom Cinema) (În funcție de model)
2 <b>Voce clară II</b>	Diferențierea gamei de sunete umane de altele îi ajută pe utilizatori să asculte mai bine vocile umane.
3 <b>Mod imagine (în funcție de model)</b>	Modifică modul imagine (Intens, Standard, APS, Cinema, Joc, Expert1, Expert2)
4 <b>Mod sunet</b>	Modifică modul de sunet (Standard, Muzică, Cinema, Sport, Joc)
5 <b>Audio sau Limbă audio</b>	Modifică ieșirea sunetului.
6 <b>Temporizator oprire</b>	Setează durata de timp rămasă până la oprirea televizorului
7 <b>Omitere oprită/pornită</b>	Setează funcția Omitere oprită/pornită.
8 <b>Dispozitiv USB</b>	Elimină un dispozitiv USB atunci când este conectat un dispozitiv USB

## Utilizarea asistenței pentru clienți

### Testarea actualizării software-ului

Pentru a descărca software prin sistemul de transmisie terestru digital.

- 1 Apăsați **SETĂRI** pentru a accesa meniurile principale.
- 2 Apăsați butonul roșu pentru a derula la **Support clienți**.
- 3 Apăsați butoanele de navigare pentru a derula la **Actualizare software**.
- 4 Apăsați butoanele de navigare pentru a derula până la **Pornit** și apăsați **OK**.  
- Dacă selectați **Pornit**, se va afișa o casetă de mesaj pentru confirmare din partea utilizatorului pentru a anunța că a fost găsit un software nou.
- 5 Atunci când ați terminat, apăsați **IEȘIRE**. Când reveniți la meniul anterior, apăsați ↩.

Atunci când setați funcția „**Actualizare software**”.

- Ocazional, o transmisiune a informației despre software-ul digital actualizat va genera apariția următorului meniu pe ecranul televizorului.

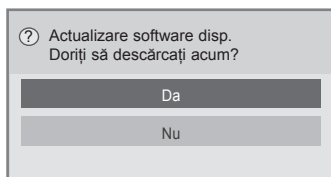

- Actualizare simplă: pentru fluxul de actualizare curentă

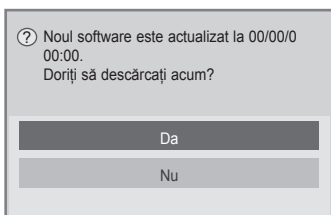

- Actualizare programată: pentru fluxul de actualizare programată
- Atunci când meniul Actualizare software este „**Oprit**”, apare mesajul de comutare în modul „**Pornit**”.

- Descărcarea începe când se selectează „**Da**”. În acest moment, fereastra derulantă de progres nu este afișată.
- Progresul descărcării poate fi verificat în meniul Actualizare software.

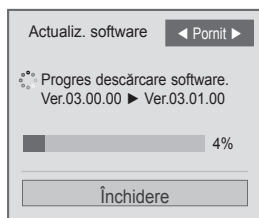

- Televizorul este repornit la finalizarea descărcării.



### ! NOTĂ

- În timpul **Actualizării software**, rețineți următoarele:
  - Alimentarea televizorului nu trebuie întreruptă.
  - Nu deconectați antena.
  - După **Actualizarea software**, puteți confirma versiunea de software actualizată în meniul Actualizare software.
  - Descărcarea software-ului poate dura mai multe ore, deci trebuie să vă asigurați că alimentarea este pornită în timpul descărcării.
  - Software-ul este descărcat numai în modul Standby sau în MUX cu Serviciu de actualizare software și descărcarea se oprește în cazul în care cablul de alimentare este scos din priză sau dacă vizualizați MUX fără Serviciul de actualizare software.
  - Când reveniți în modul de așteptare sau MUX cu Serviciul de actualizare software, descărcarea software-ului este reluată din punctul în care s-a oprit.

## Testarea Imaginii/Sunetului

Pentru a efectua teste de imagine și de sunet.

- 1 Apăsați **SETĂRI** pentru a accesa meniurile principale.
- 2 Apăsați butonul roșu pentru a derula Suport clienți.
- 3 Apăsați butoanele de navigare pentru a derula la **Test imagine** sau **Test sunet**.
- 4 **Apăsați butoanele de navigare pentru a derula până la Da și apăsați OK.**
- 5 Atunci când ați terminat, apăsați **IEȘIRE**. Când reveniți la meniul anterior, apăsați ↩.

## Utilizarea informațiilor despre produs sau serviciu

Pentru a verifica informațiile despre produs sau service

- 1 Apăsați **SETĂRI** pentru a accesa meniurile principale.
- 2 Apăsați butonul roșu pentru a derula la **Suport clienți**.
- 3 Apăsați butoanele de navigare pentru a derula la **Info. despre produs/service**. Puteți verifica diferitele informații despre produs/service pe baza modelului dvs.
- 4 Când ați terminat, apăsați **IEȘIRE**. Când reveniți la meniul anterior, apăsați ↩.

## Utilizarea testului semnal

Pentru a vizualiza informațiile despre producător, model/tipe, numărul de serie și versiunea software-ului.

- 1 Apăsați **SETĂRI** pentru a accesa meniurile principale.
- 2 Apăsați butonul roșu pentru a derula la **Suport clienți**.
- 3 Apăsați butoanele de navigare pentru a derula la **Test semnal**.
- 4 Apăsați **OK**.  
- Producător, model/tipe, numărul de serie, versiunea software-ului și informații despre canal.
- 5 Atunci când ați terminat, apăsați **IEȘIRE**. Când reveniți la meniul anterior, apăsați ↩.

### ! NOTĂ

- Se afișează informații și puterea semnalului pentru \*MUX reglat.
- Afișează informația semnalului și numele serviciului multiplexorului selectat.  
(\*MUX: Un director superior de canale în emisie digitală (un singur MUX conține mai multe canale.))

# PENTOUCH

(NUMA PENTOUCH TV)

## Utilizare Pentouch

Pentouch vă permite să utilizați caracteristicile compatibile cu touch pen-ul precum Caiet de schițe, Editor foto, Jurnalul familiei, Galerie, Internet și Biroul Meu.



### AVERTIZARE

- Nu scăpați și nu aruncați touch pen-ul și stația de încărcare. Nu balansați touch pen-ul atunci când cablul de încărcare este conectat la acesta. Acest fapt poate cauza deteriorarea produsului sau vătămări corporale.
- Pentru persoanele care utilizează stimulatoare cardiace, distanța dintre touch pen și stimulatorul cardiac trebuie să fie de cel puțin 30 de cm. Nu îl utilizați niciodată în locațiile în care comunicațiile fără fir sunt interzise. Protejați-l împotriva vibrațiilor extreme și obiectelor magnetice. Comunicațiile fără fir pot determina funcționarea defectuoasă sau deteriorarea acestuia.
- Nu utilizați și nu depozitați touch pen-ul expus la lumina directă a soarelui, în apropierea unui obiect fierbinte (de ex. un radiator sau un șemineu) sau în medii pline de praf sau cu umiditate ridicată. În caz contrar, produsul poate fi deformat, poate funcționa defectuos, poate fi deteriorat sau poate cauza un incendiu.
- Dacă sunt detectate sunete, fum sau mirosuri anormale, deconectați imediat cablul de încărcare și încetați orice utilizare a produsului. Contactați un centru de service. În caz contrar, există riscul de defecțiuni sau de incendiu.
- Dacă touch pen-ul și stația de încărcare prezintă scurgeri de lichid, nu atingeți lichidul cu mâinile neprotejate. În cazul în care lichidul intră în contact cu ochii, clătiți imediat ochii cu multă apă de la robinet, apoi consultați medicul. Lichidul poate cauza orbire. În cazul în care lichidul intră în contact cu pielea sau cu hainele, îndepărtați-l imediat prin spălare cu apă de la robinet. În cazul în care lichidul cauzează inflamații ale pielii sau leziuni, consultați un medic.
- Nu permiteți lichidului să intre în contact cu focul. Nu încălziți produsul în cuptorul cu microunde sau cu convecție.
- Utilizați cablul USB furnizat pentru încărcarea bateriei.
- Nu lăsați touch pen-ul și stația de încărcare la îndemâna copiilor sau în poziții instabile. Nu lăsați copiii sau animalele de companie să introducă în gură sau să lingă touch pen-ul sau stația de încărcare. Jucatul cu acesta sau înghițirea lui poate cauza vătămări grave.

- Nu folosiți touch pen-ul și stația de încărcare atunci când aveți mâinile ude. Nu permiteți pătrunderea unor substanțe străine (de ex., băuturi răcoritoare sau apă) în interiorul touch pen-ului și al stației de încărcare; dacă acest lucru se întâmplă, nu mai folosiți touch pen-ul și stația de încărcare. Nu atingeți cu obiecte ascuțite receptorul optic al touch pen-ului și stației de încărcare. Acest fapt poate avea ca urmare electrocutarea dvs. sau deteriorarea produsului.
- Nu utilizați produsul în condiții extreme de temperatură. Nu utilizați produsul imediat după trecerea de la un mediu exterior rece la unul interior cald. Acest fapt poate cauza apariția condensului în interiorul touch pen-ului. \* Acest fapt poate avea ca rezultat deteriorarea produsului. Opriti alimentarea și așteptați câteva ore, până la evaporarea umezelii, înainte de a utiliza produsul.
- Nu dezasamblați și nu modificați niciodată touch pen-ul și stația de încărcare. \* Garanția produsului nu acoperă deteriorarea sau vătămarea cauzată în urma unei dezasamblări neautorizate. Acest fapt poate avea ca urmare electrocutarea dvs. sau deteriorarea produsului.
- Dacă touch pen-ul și stația de încărcare prezintă scurgeri de lichid, utilizarea focului în apropierea acestora este strict interzisă. Scurgerile de lichid sau de gaz pot produce un incendiu sau pot cauza deteriorări.
- Evitați expunerea produsului la șocuri extreme sau la impacturi, nu așezați obiecte grele pe touch pen și nu exercitați presiune asupra acestuia.
- Nu afișați pe ecran, pe o perioadă lungă de timp, caractere sau imagini fixe. Acest fapt poate cauza fenomenul de remanență a imaginilor.
- Nu conectați cablul de încărcare la dispozitive periferice sau discuri care nu sunt recomandate. Acest fapt poate cauza probleme de funcționare sau defecțiuni.
- Nu lăsați touch pen-ul și stația de încărcare pe podea. Călcarea pe acesta poate deteriora produsul sau poate cauza vătămări corporale.
- Procedați cu atenție atunci când eliminați produsul la deșeurile. Touch pen-ul și stația de încărcare sunt compuse dintr-o baterie litiu-ion și componente de plastic.
- Arderea acestuia poate fi periculoasă, așadar eliminați-l la deșeurile respectând reglementările locale.
- Nu folosiți forță la deconectarea cablului de încărcare. Acest fapt poate avaria portul de încărcare și computerul.
- Nu manevrați touch pen-ul și stația de încărcare folosind o forță excesivă. Dacă utilizați o forță excesivă în manevrarea touch pen-ului și a stației de încărcare, puteți lăsa urme de substanțe străine pe ecran. Curățați produsul utilizând laveta de curățare furnizată împreună cu acesta.

- Atunci când touch pen-ul și stația de încărcare sunt folosite de mai multe persoane, asigurați-vă că există suficient spațiu disponibil. Coliziunile pot cauza vătămări sau defecțiuni.

## Etapele utilizării programului Pentouch

Pentru a utiliza funcția Pentouch, urmați pașii de mai jos.

- 1 Verificați cerințele de sistem înainte de instalare.
- 2 Instalați programul Pentouch de pe CD-ul de instalare.
- 3 Sincronizați touch pen-ul și cheia electronică.
- 4 Conectați computerul și televizorul.
- 5 Configurați ecranul computerului.
- 6 Activați modul Pentouch de pe TV.
- 7 Porniți programul Pentouch.

## Cerințe de sistem

Asigurați-vă că driverele au fost instalate corect pentru a permite funcționarea corectă a touch pen-ului.

- Sistemul de operare Windows 7 Starter Edition nu este compatibil.

Sisteme de operare compatibile	
Windows XP	32 bit
Windows Vista	32 bit
Windows 7	64 bit

## Cerințe de sistem recomandate pentru Pentouch

- CPU: Dual-Core 2 GHz sau o versiune superioară
- Memorie: 1 GB sau mai mult
- HDD: 500 MB sau mai mult
- Afișaj: Placă video de 1024x768, cu port de ieșire RGB sau HDMI
- Sistemul de operare Windows 7 este recomandat datorită suportului pentru funcția multi-touch.

### NOTĂ

- Trebuie să vă conectați în contul de administrator pentru a instala sau elimina software-ul inclus.
- Asigurați-vă că driverele instalate provin de pe CD-ul furnizat.
- De asemenea, puteți descărca acest program de pe site-ul Web LG Electronics.
- Asigurați-vă că ați închis toate aplicațiile deschise înainte de a instala driverele.
- Dezinstalați versiunea veche a programului Pentouch instalat pe PC-ul dvs. înainte de a reinstala sau instala versiunea nouă.

## Instalarea programului Pentouch

Pentru a instala programul, urmați pașii descriși în acest manual.

- 1 Pregătiți și porniți computerul.
- 2 Odată pornit computerul, introduceți CD-ul furnizat. Ecranul de instalare va apărea automat. (Dacă ecranul de instalare nu este afișat automat, accesați Computerul meu, apoi faceți clic pe LG și pe index.htm pentru a vizualiza ecranul de instalare.)
- 3 Faceți clic pe [Install Pentouch Programme] (Instalare program Pentouch) din fereastra de instalare. Pentru instalare este utilizat directorul implicit. Va apărea o fereastră pentru a indica finalizarea cu succes a instalării.
- 4 Pentru Windows XP, [Found New Hardware Wizard] (Găsire hardware nou) va instala automat driverul.
- 5 Reporniți computerul după instalare.

### NOTĂ

- Deconectați cheia USB înainte de instalarea programului.

## Dezinstalarea programului Pentouch

Dacă există o problemă cu programul Pentouch sau dacă are loc o eroare în timpul utilizării programului, urmați pașii de mai jos pentru a dezinstala programul și apoi reinstalați-l.

- 1 Pe computerul dvs., selectați [Start] → [Control Panel (Panou de control)] → [Add/Remove Programmes (Adăugare/Eliminare programe)] pentru a elimina programul Pentouch.  
- Programul Pentouch instalat: LG Pentouch TV
- 2 Faceți clic pe [Da]. Va apărea o fereastră care vă va informa că programul/driverul a fost eliminat.
- 3 Vă rugăm reporniți computerul după dezinstalarea programului.

## Sincronizarea dintre touch pen și cheia electronică

### Ce este sincronizarea?

Înainte de utilizarea touch pen-ului, este necesară sincronizarea acestuia cu cheia electronică.

Odată sincronizate, nu este necesară o nouă sincronizare, în afara cazurilor în care:

- Ați cumpărat un nou touch pen
- Ați înlocuit vechiul touch pen cu unul nou
- Încercați să sincronizați un nou touch pen pentru a utiliza două touch pen-uri simultan

### De știut înainte de sincronizare

- Acest program permite sincronizarea a până la două touch pen-uri și a unei chei electronice.
- Dacă doriți să utilizați două touch pen-uri simultan, acestea trebuie sincronizate pe rând cu cheia electronică.
- Sincronizarea nu este posibilă dacă un touch pen sincronizat este utilizat în același timp.
- Dacă sincronizați un nou touch pen atunci când două touch pen-uri au fost deja sincronizate cu cheia electronică, toate datele de sincronizare anterioare vor fi șterse.

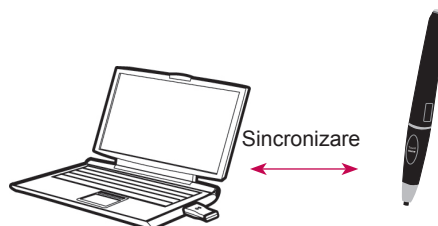



## Touch pen

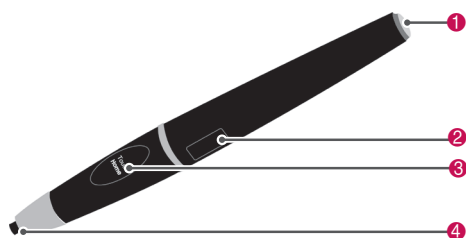

Nr.	Descriere
1	Buton de pornire / Indicator LED
2	Port USB de încărcare
3	Butonul Touch Home
4	Vârful comutator al touch pen-ului

## Stație de încărcare



Port USB de încărcare

## Cheie electronică

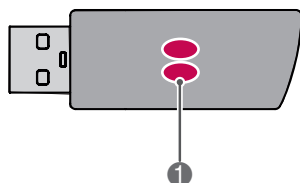

LED indicator

**!** NOTĂ

- Pentru mai multe informații, consultați manualul de utilizare (Touch Pen, cheia electronică).
- Touch pen-urile și cheile electronice și stația de încărcare sunt vândute separat în magazinele LG Electronics.
- Atunci când, pentru o anumită perioadă de timp (10 minute), nu folosiți touch pen-ul, acesta se oprește automat.

### Sincronizare pentru prima dată

- 1 Verificați ca indicatorul cu LED de pe cheia electronică ce este conectată la computer să fie roșu.
- 2 Păstrați o distanță nu mai mare de 30 de cm între touch pen și cheia electronică.
- 3 Apăsați o dată butonul **⏻(Pornire)** de pe touch pen.
- 4 Indicatorul cu LED de pe touch pen se va aprinde în culoarea roșie timp de 2 secunde și luminează intermitent de 3 ori când sincronizarea este finalizată.
- 5 Dacă indicatorul cu LED rămâne roșu timp de 4 ~ 5 secunde și luminează intermitent de 3 ori, sincronizarea nu este reușită. Încercați din nou sincronizarea.
- 6 După sincronizarea touch pen-ului, LED-ul roșu luminează intermitent o dată când apăsați butonul **Touch Home**.

### Când sincronizarea eșuează

- 1 Sincronizarea eșuează atunci când driverul cheii USB nu este instalat pe computer.
- 2 Sincronizarea eșuează atunci când LED-ul indicator al cheii USB nu are culoarea roșie.
- 3 Deconectați cheia USB de la computer, reconectați-o și încercați să realizați sincronizarea.

### Desincronizarea (Resetarea touch pen-ului)

- 1 Apăsați butonul **Touch Home** de pe touch pen și verificați dacă LED-ul roșu clipește o dată.
- 2 Apăsați butonul **Touch Home** și butonul **⏻(Pornire)** în același timp, indiferent de secvență, timp de peste 4 secunde.
- 3 Dacă eliberați butoanele după 4 secunde, touch pen-ul va fi resetat. LED-ul roșu va ilumina intermitent de trei ori și pen-ul se va opri.

### Atenție la desincronizare

- 1 Procedați cu atenție pentru a nu desincroniza din greșeală touch pen-ul. Dacă l-ați desincronizat, încercați să îl sincronizați din nou.
- 2 Dacă desincronizați și sincronizați un touch pen cu funcționare normală, este posibil ca celălalt touch pen sincronizat să nu funcționeze. În acest caz, desincronizați și resincronizați touch pen-ul nefuncțional, urmând pașii descriși în secțiunea Sincronizare pentru prima dată.

### Utilizarea touch pen-ului

Odată sincronizat, puteți utiliza touch pen-ul în următoarele moduri:

- 1 Pornirea
  - Apăsați butonul **⏻(Pornire)** o dată. LED-urile roșu și verde vor rămâne aprinse pentru a indica faptul că alimentarea este pornită.
- 2 Oprirea
  - Apăsați butonul **⏻(Pornire)** timp de peste 3 secunde și eliberați-l. LED-ul roșu va ilumina intermitent de 3 ori și pen-ul se va opri.
- 3 Apăsarea butonului **Touch Home** în timpul utilizării touch pen-ului
  - În programul Pentouch: Afișează sau ascunde bara de instrumente a funcției curente.
  - În Windows: Funcționează similar cu funcția clic dreapta. Indicați cu touch pen-ul obiectul pe care doriți să faceți clic dreapta, apoi apăsați butonul.
- 4 Este posibil ca funcția de dublu clic să nu funcționeze corect în sistemele de operare Windows XP sau Windows Vista. În acest caz, utilizați, în locul acesteia, butonul **Touch Home** (clic dreapta).
- 5 Touch pen-ul funcționează în Windows în același fel ca și mouse-ul.

### Înlocuirea vârfului

- 1 Detașați suportul vârfului și vârful care va fi înlocuit de pe stilou.

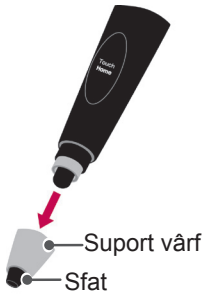

- 2 Introduceți un nou vârf în suportul vârfului detașat și asamblați suportul vârfului pe stilou.

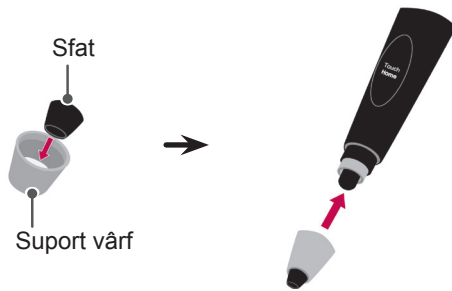

### Încărcarea touch pen-ului

- 1 Încărcarea în stația de încărcare

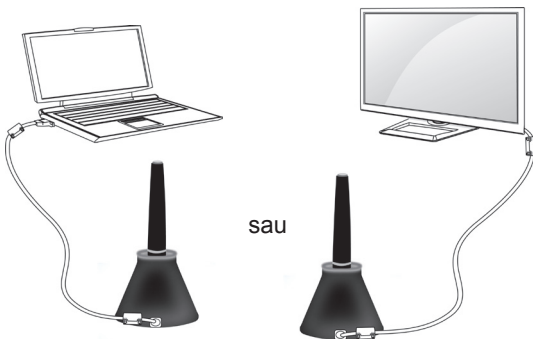

- 2 Încărcare directă

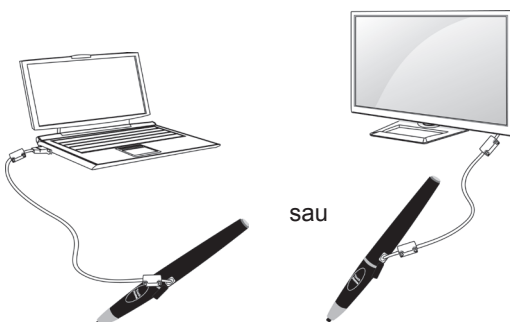

### ! NOTĂ

- După 1 oră și 30 de minute neîntrerupte de încărcare, puteți utiliza touch pen-ul timp de aproximativ 2 ore.
- Este posibil ca funcționarea Pentouch să nu fie normală în timpul încărcării.
- LED-ul verde se va aprinde în timpul utilizării touch pen-ului. Dacă nu utilizați touch pen-ul, acesta se va stinge automat după 10 minute.
- LED-ul indicator pentru starea bateriei touch pen-ului
  - Încărcare: LED roșu
  - Încărcare finalizată: LED verde
  - Baterie descărcată: LED-ul roșu clipește la fiecare secundă și se oprește automat.
  - Mod repaus LED PORNIT: Dacă nu este apăsat niciun buton (butonul vârfului, tasta de funcții, tasta de pornire) timp de 10 secunde, dispozitivul intră în modul de repaus, dar LED-ul rămâne verde.
  - Mod repaus LED OPRIT: Dacă nu există niciun semnal de intrare timp de un minut după intrarea în modul de repaus cu LED-ul PORNIT, LED-ul se stinge și dispozitivul intră în modul de repaus cu LED-ul OPRIT.
  - Mod Oprire: Dispozitivul se oprește dacă nu există niciun semnal de intrare timp de nouă minute după un minut în care a fost în modul de repaus.
- Dacă stația de încărcare este conectată la televizor, penul poate fi încărcat când televizorul este pornit sau este în standby.
- Dacă penul este conectat direct la televizor prin intermediul cablului de încărcare, acesta nu poate fi încărcat când televizorul este în standby.

## Utilizarea funcției Pentouch

- Imaginea afișată poate fi diferită de televizorul dvs.

Pentru a utiliza funcțiile Pentouch, aveți nevoie de următoarele elemente:

- Computer cu port de ieșire RGB sau HDMI
- Cablu RGB sau HDMI

- 1 După conectarea televizorului și a computerului printr-un cablu RGB sau HDMI, utilizați butonul **INTRARE** al telecomenzii pentru a selecta intrarea conectată la computer.
- 2 Configurați ecranul computerului dvs. consultând secțiunea **Setarea rezoluției afișajului** pentru Pentouch. În cazul în care computerul dvs. este un notebook, trebuie să configurați afișarea materialului video numai pe ecranul TV, nu și pe acela al computerului.
- 3 Intrați în modul Pentouch al TV-ului dvs.
  - Apăsați butonul **INPUT** al telecomenzii sau **SETĂRI** pentru a accesa meniurile principale. Apoi apăsați butoanele de navigare pentru a derula până la **Pentouch** și apăsați **OK**.
- 4 Selectați conexiunea de intrare corectă a computerului pentru a intra în modul Pentouch.

Selectați intrarea conectată la PC-ul pe care s-a instalat programul Pentouch.

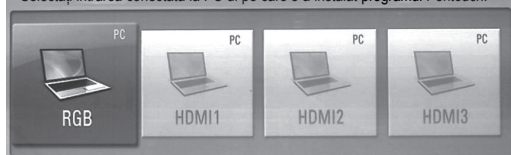

- 5 Utilizați touch pen-ul sau mouse-ul pentru a porni programul Pentouch. Apăsarea butonului **Touch Home** de pe touch pen are efecte echivalente cu a face clic dreapta pe mouse.

### ! NOTĂ

- Dacă, atunci când utilizați funcția Pentouch, opriți televizorul, la repornire va apărea ultimul dvs. ecran de lucru.
- Pentru a comuta din modul Pentouch în alte moduri, puteți fie să apăsați butonul **INTRARE** al telecomenzii pentru a selecta intrarea dorită, fie să apăsați butonul **televizorului** pentru a vă reîntoarce la vizualizarea ecranului TV.

## Setarea rezoluției afișajului pentru Pentouch

### Pe un computer desktop

Pentru sistemul de operare Windows XP

Faceți clic dreapta pe desktop și selectați [Properties] (Proprietăți). În fereastra [Display Properties] (Proprietăți afișaj), setați rezoluția ecranului la 1024 x 768 în fila [Settings] (Setări).

Pentru sistemul de operare Windows Vista

Faceți clic dreapta pe desktop și selectați [Personalize] (Personalizare) și [Display Settings] (Setări afișaj). Setați rezoluția ecranului la 1024 x 768 în secțiunea [Resolution] (Rezoluție).

Pentru sistemul de operare Windows 7

Faceți clic dreapta pe desktop și selectați [Screen Resolution] (Rezoluție ecran). Setați rezoluția ecranului la 1024 x 768 în secțiunea [Resolution] (Rezoluție).

### Pe un computer laptop

Metoda 1:

Pe laptop, apăsați tasta „Fn + switch screen” pentru a afișa ecranul computerului pe ecranul TV-ului dvs., apoi setați rezoluția de afișare pentru computer la 1024 x 768.

\* Notă: Tasta switch screen a laptop-ului poate fi modificată de către producător.

LG	Samsung	HP	Toshiba
Fn+F7	Fn+F4	Fn+F5	Fn+F5
Sony	Acer	Dell	Lenovo
Fn+F7	Fn+ F5	Fn + F8	Fn + F7

Metoda 2:

Deschideți panoul de control al plăcii video de pe computerul dvs.

Setați [Display Mode] (Modul de afișare) la modul [Single Display] (Afișare unică), apoi selectați folosirea afișării [LG TV].

\* Setați rezoluția ecranului computerului la 1024 x 768.

## ! NOTĂ

- Metoda de modificare a rezoluției afișajului poate să difere în funcție de configurația computerului.
- Pentouch nu este compatibil cu modul monitor dublu sau cu modul duplicare (oglină) monitor. Asigurați-vă că ecranul computerului este setat pentru afișarea exclusivă pe ecranul TV.
- Tasta switch screen a laptopului poate fi modificată de către producător.

## ! ATENȚIE

- Este posibil ca funcția de dublu clic să nu funcționeze corect în sistemele de operare Windows XP și Vista, deoarece aceste sisteme de operare nu utilizează drivere pentru dispozitive tactile.
- Funcționarea Pentouch poate fi lentă, în funcție de performanțele computerului.
- Dimensiunea ecranului se poate schimba în cazul în care deconectați portul de ieșire al computerului și îl conectați din nou. Dacă se întâmplă acest lucru, setați din nou rezoluția computerului.
- Dacă, atunci când apăsați tasta switch screen (Fn + tasta indicată de către producător), nu este afișat nimic pe ecranul TV și al laptopului, încercați să apăsați din nou tasta.
- Dimensiunea ecranului TV se poate micșora atunci când apăsați tasta switch screen (Fn + tasta indicată de către producător). Dacă se întâmplă acest lucru, setați din nou rezoluția.
- Schimbarea proprietăților pictogramelor de pe desktop în sistemul de operare Windows 7 poate afecta programul Pentouch.
- Este recomandat să nu rulați alte aplicații atunci când utilizați programul Pentouch.
- Dacă punctul atins de pe ecranul televizorului cu ajutorul touch pen-ului și punctul indicat ca atins pe ecranul computerului nu corespund când computerul și televizorul sunt conectate printr-un cablu (RGB) de semnal PC, utilizați telecomanda televizorului pentru a selecta [SETĂRI] → [IMAGINE] → [ECRAN] (RGB), apoi selectați [Configurare automată] pentru a regla ecranul.

- În cazul în care computerul și TV-ul sunt conectate numai printr-un cablu (RGB) de semnal PC, TV-ul nu va avea sonor. Vă rugăm să conectați computerul și TV-ul și cu un cablu audio PC.
- Este posibil ca funcția Redare video din secțiunea Editor foto să nu funcționeze corect, în funcție de codecurile instalate pe computerul dvs.
- Dacă PC-ul dvs. are o performanță mai lentă decât cerința pentru funcția Gumă de șters pentru obiecte, PC-ul va funcționa mai lent.
- Dacă doriți să deschideți programele din sistemele de operare Windows XP sau Vista de pe computerul dvs. printr-un singur clic, mergeți la Start → Panou de control → Opțiuni directoare și selectați „Deschidere fișier cu un singur clic (așezați cursorul pentru a selecta).”
- Dacă aveți Windows XP ca sistem de operare pe computerul dvs., tastatura virtuală va fi exclusiv în limba engleză.
- Atunci când treceți în modul Pentouch sau atunci când modificați rezoluția în modul Pentouch pentru semnale de intrare RGB, este posibil ca un timp imaginile să nu se afișeze adecvat din cauza reglării automate.
- Asigurați-vă că nu există prea multe obiecte metalice între touch pen și cheia electronică. În caz contrar, este posibil ca funcția să nu opereze corect.
- Este posibil ca funcția Pentouch să nu funcționeze normal în cazul în care ecranul televizorului este prea luminos din cauza luminii de la alte surse.
- Pentru Windows 7, dacă funcția de recunoaștere a gesturilor de pe ecranul tactil este dezactivată, este posibil ca al doilea stilou să nu funcționeze corect.

## Verificarea funcțiilor Pentouch

- Imaginea afișată poate fi diferită de televizorul dvs.

În momentul în care porniți programul Pentouch, veți vedea ecranul de start prezentat mai jos.

- 1 Apăsați butonul INPUT (INTRARE) al telecomenzii sau SETĂRI pentru a accesa meniurile principale. Apoi apăsați butoanele de navigare pentru a derula până la Pentouch și apăsați OK.

### NOTĂ

- Mai puteți accesa funcțiile Pentouch și selectând **Pentouch** în meniul principal.

- 2 Atingeți ecranul cu touch pen-ul pentru a selecta **Caiet de schițe**, **Editor foto**, **Jurnalul familiei**, **Galerie**, **Internet** sau **Biroul Meu**.

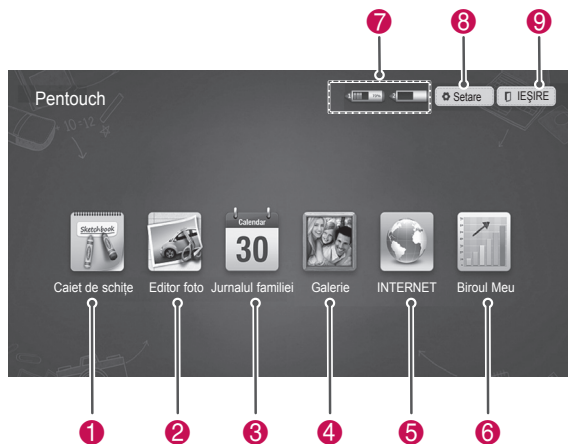

Nr.	Descriere
1	<b>Caiet de schițe</b> Selectați fundalul pe care îl doriți, apoi desenați imagini pe acesta.
2	<b>Editor foto</b> Desenați sau editați imagini pe fotografiile și materiale video.
3	<b>Jurnalul familiei</b> Un jurnal cu fotografiile, materiale video, note și schițe ale evenimentelor din familie, ordonate după dată.
4	<b>Galerie</b> O colecție de imagini desenate și salvate în Caiet de schițe, Editor foto, Internet, Biroul Meu.
5	<b>INTERNET</b> Deschideți browserul Web pentru a realiza capturi ale conținutului Web, apoi desenați sau scrieți notițe pe acestea.
6	<b>Biroul Meu</b> Acceptă efectul „sticlă” pentru fișierele Microsoft Office și PDF.
7	Nivelul bateriei touch pen-ului
8	Salvarea și deschiderea locației directorului, economizorului de ecran și ale setărilor de limbă
9	Ieșirea din programul Pentouch.

Când selectați **Setări**,

- 1 Selectați **Setări** din ecranul de start Pentouch folosindu-vă de touch pen.
- 2 Selectați opțiunea dorită.

Opțiuni	Descriere
Deschide destinația	Selectați directorul din care veți deschide fotografiile sau fișiere video.
Salvează destinația	Selectați directorul în care doriți să salvați imaginile.
Screensaver	Selectează timpul de așteptare pentru apariția economizorului de ecran.
Limbă	Selectează și schimbă limba în care doriți să lucrați.

## Utilizarea Barei de instrumente

Puteți utiliza bara de instrumente de desen pe toate ecranele din meniu.

Afișați bara de instrumente indicând cu touch pen-ul partea de jos a ecranului.

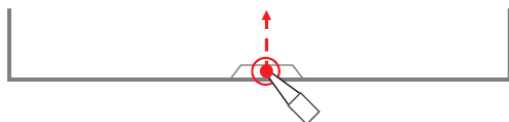

Există două tipuri de bare de instrumente: fixă și specializată.

- Bara de instrumente fixă furnizează funcțiile folosite în toate meniurile.
- Bara de instrumente specializată furnizează funcțiile folosite pentru un anumit meniu.

### Funcțiile fixe ale barei de instrumente

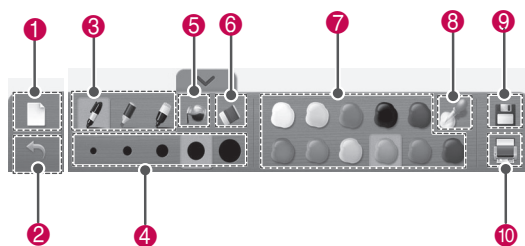

Nr.	Descriere
1	Resetare: Ștergeți imaginea de fundal și toate desenele.
2	Revocare: Puteți revocați ultimele 5 acțiuni întreprinse.
3	Instrumente desen: stilou cu cerneală, stilou de evidențiere, stilou magic.
4	Selectați grosimea vârfului instrumentului de desen în uz.
5	Cutie cu vopsea: Umpleți o zonă delimitată cu culoarea selectată.
6	Gumă de șters
7	Selector culoare: Selectați o culoare pentru utilizarea cu instrumentul de desen în uz.
8	Selector culoare gratuit: Selectați orice culoare din paleta de culori.
9	Salvare
10	Imprimă Setați imprimanta, aria de imprimare și numărul de copii. Previzualizarea este de asemenea disponibilă.

\* Descrierile funcțiilor specializate ale barei de instrumente sunt furnizate în secțiunea de descriere din meniul funcției.

## Folosirea Caietului de schițe

Puteți selecta fundalul pe care îl doriți, iar apoi puteți desena imagini pe acesta.

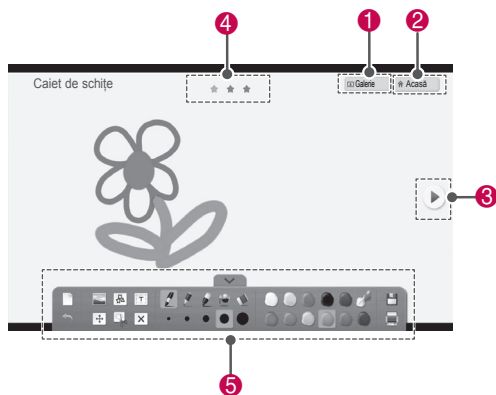

- 1 Atingeți ecranul cu touch pen-ul pentru a selecta Caiet de schițe.
- 2 Atingeți ecranul cu touch pen-ul pentru a selecta opțiunea dorită sau folosiți bara de instrumente pentru a desena o imagine.

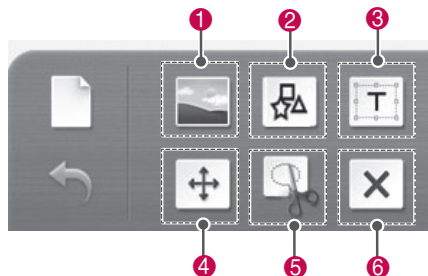

Nr.	Descriere
1	Intrare în Galerie.
2	Intrare în meniul Acasă Pentouch.
3	Selectați-le pentru a accesa pagina anterioară sau următoare. Puteți sări până la 3 pagini.
4	Poziție pagină curentă
5	Funcțiile barei de instrumente

### Funcții specializate ale barei de instrumente

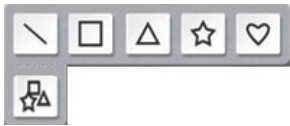

Meniu	Descriere
1	<p>Selectarea imaginii de fundal.</p> 
2	<p>Introducerea figurilor de bază. Selectați pictograma dorită, apoi atingeți pentru scurt timp pentru a crea o figură de dimensiuni implicite.</p> 
3	<p>Introducere text. Dacă selectați o zonă pentru a introduce un text, pe ecran va fi afișată o tastatură. Pentru unele sisteme de operare pot fi afișate două tastaturi virtuale.</p> 



Atunci când glisați o linie, un stilou sau o formă, puteți muta sau redimensiona numai câte un obiect.

Dacă atingeți pentru scurt timp un obiect și îl glisați, va fi afișată zona obiectului selectat.

#### Mutare

Puteți muta un obiect glisând zona obiectului selectat.

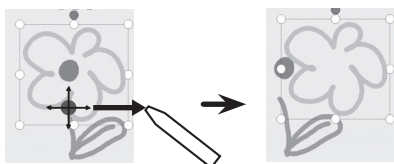

#### Mărire / Micșorare

Puteți mări sau micșora un obiect glisând unul dintre cele 8 colțuri ale obiectului selectat. Obiectul va fi redimensionat având ca reper colțul/marginea respectivă.

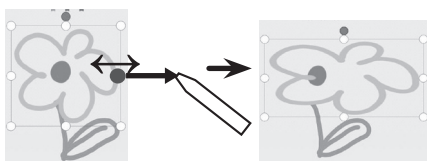

#### Rotire

Efectuați o mișcare circulară de glisare pentru a roti obiectul selectat.

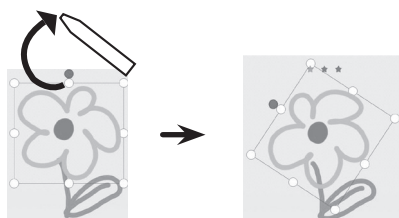

Reducere și Mutare / Mărire / Micșorare / Rotire.

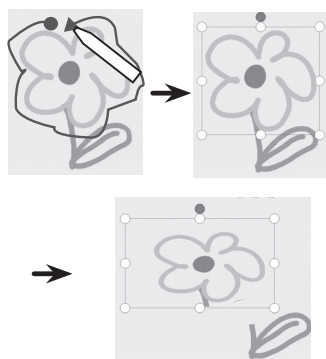

Ștergere obiect de pe ecran.

6

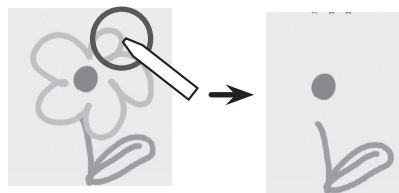

## Utilizarea Editorului foto

Puteți desena sau edita imagini pe baza fotografiilor și capturilor de imagini din materialele video.

- 1 Atingeți ecranul cu touch pen-ul pentru a selecta **Editor foto**.
- 2 Atingeți ecranul cu touch pen-ul pentru a selecta opțiunea dorită.

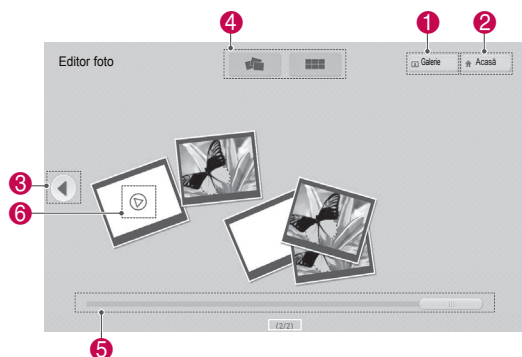

Nr.	Descriere
1	Intrare în Galerie.
2	Intrare în meniul Acasă Pentouch.
3	Selectați-le pentru a accesa pagina anterioară sau următoare.
4	Selectați opțiunea de vizualizare a listei de fotografii. (Disponere aleatorie / Disponere ordonată)
5	Bară de derulare pentru navigarea în pagină
6	Poate fi redat numai câte un material video; materialul video redat anterior va fi întrerupt.

- 3 Selectați fotografia sau materialul video pe care doriți să îl decorați. Puteți decora imaginea folosind bara de instrumente.

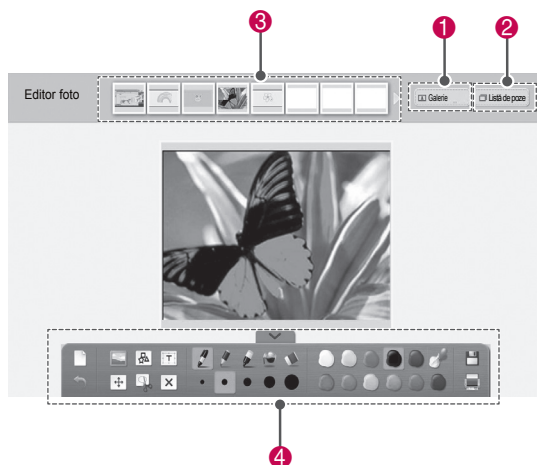





Nr.	Descriere
1	Intrare în Galerie.
2	Deschidere Listă foto
3	Sunt prezentate aici previzualizările tuturor fotografiilor și materialelor video din director. (de la cele mai recente la cele mai vechi)
4	Funcțiile barei de instrumente

### ! NOTĂ

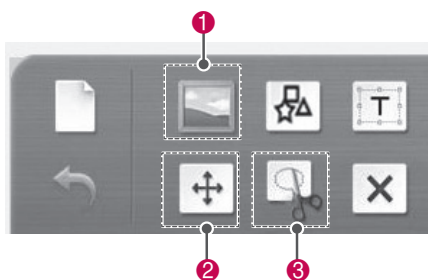
- Când lucrați cu un clip video, puteți utiliza butonul pauză pentru a extrage imaginea cadrului întrerupt pentru a o utiliza în Editorul foto.
- Puteți edita fotografiile și clipurile video în **Lista foto**.
- Este posibil ca televizorul să nu redea adecvat fișierele video în modul Pentouch, în funcție de computerul dvs.

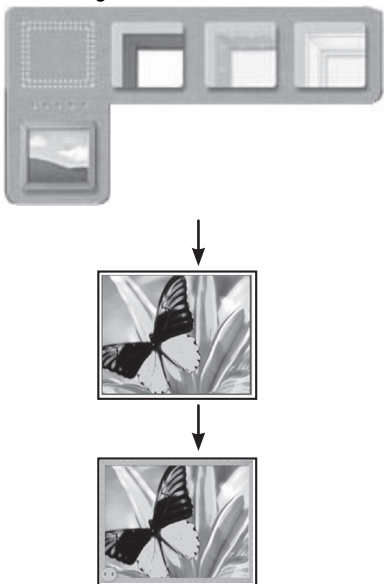
Funcții specializate ale barei de instrumente



Nr.	Descriere
1	<p>Încadrare imagine.</p> 
2	<p>Mutarea unui obiect.</p>  <p>Dacă selectați un obiect, o mini-fereastră pop-up va fi afișată.</p> <ul style="list-style-type: none"> <li data-bbox="182 1499 444 1561">  Aducere în prim-plan.                 </li> <li data-bbox="182 1570 470 1632">  Trimitere în plan secund.                 </li> <li data-bbox="182 1642 337 1704">  Ștergere.                 </li> </ul>

3 Decupare imagine.



După selectarea zonei care va fi decupată, puteți modifica dimensiunea acesteia.

## Utilizarea Jurnalului familiei

Puteți păstra un jurnal al fotografiilor, materialelor video, notelor și schițelor evenimentelor din familie, ordonate după dată.

- 1 Atingeți ecranul cu touch pen-ul pentru a selecta **Jurnalul familiei**.
- 2 Selectați data dorită cu ajutorul touch pen-ului.



- 3 Utilizați bara de instrumente pentru a crea și decora Jurnalul familiei.

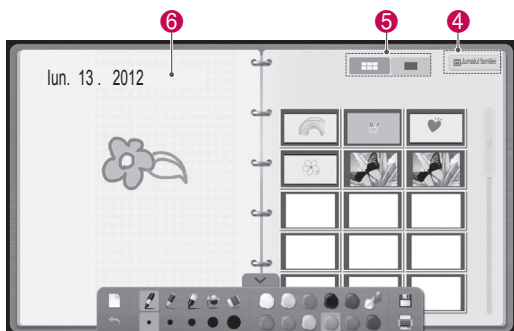

Nr.	Descriere
1	Intrare în meniul Acasă Pentouch.
2	Selectarea datei.
3	Datele cu imagini sunt afișate cu pictograme. Selectați o dată cu imagini pentru a vedea ecranul.
4	Deschideți ecranul Jurnalul familiei.
5	Selectați Previzualizare sau Ecran complet.
6	Desenați sau scrieți aici.

## Utilizarea Galeriei

Aceasta este galeria cu imaginile pe care le-ați efectuat și salvat utilizând Caietul de schițe, Editorul foto, Internet și Biroul Meu.

- 1 Atingeți ecranul cu touch pen-ul pentru a selecta **Galeria**.
- 2 Atingeți ecranul cu touch pen-ul pentru a selecta opțiunea dorită și bucurați-vă de ecranul Galeriei.

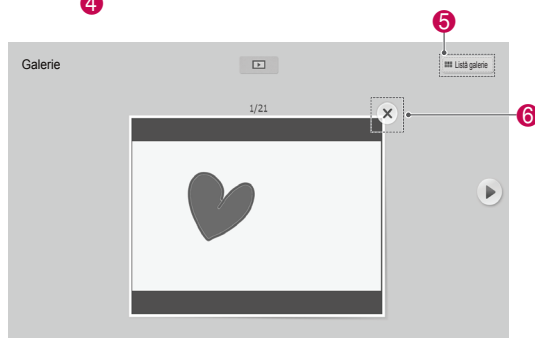
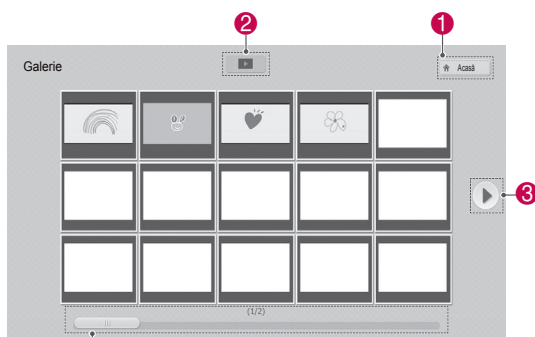

Nr.	Descriere
1	Intrarea în meniul Acasă Pentouch
2	Porniți diaporama începând cu prima imagine de pe pagina curentă. Pentru a opri diaporama, atingeți cu touch pen-ul ecranul pe care aceasta se derulează. Acest fapt va avea ca efect afișarea ecranului anterior.
3	Butonul pentru pagină: Selectați pagina anterioară sau următoare pentru a le accesa.
4	Bară de derulare pentru navigarea în pagină
5	Intrarea în Listă galerie
6	Atunci când este selectată, imaginea curentă este ștersă și este afișată următoarea imagine.

## Utilizarea Internetului

Puteți realiza capturi ale conținutului Web pentru a desena sau a scrie notițe pe acestea.

- 1 Atingeți ecranul cu touch pen-ul pentru a selecta **Internet**.
- 2 Atingeți ecranul cu touch pen-ul pentru a selecta opțiunea dorită sau pentru a folosi bara de instrumente.

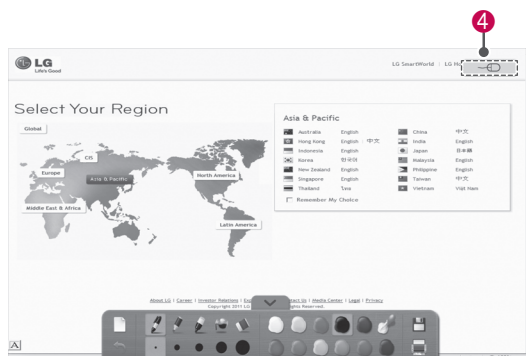
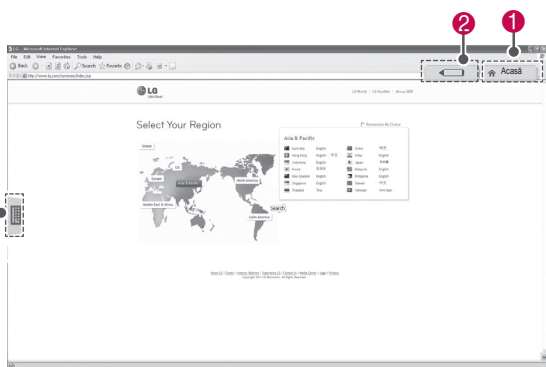

Nr.	Descriere
1	Intrare în meniul Acasă Pentouch.
2	Dacă selectați pictograma unui creion de pe televizor, modul de desenare va fi activat. Atunci când sunteți în modul de desenare, tastatura virtuală va fi ascunsă.
3	Fila Tastatură virtuală: Introducere text. Selectați fila Tastatură virtuală pentru a afișa pe ecran tastatura. Pentru unele sisteme de operare pot fi afișate două tastaturi virtuale.
4	Revine la nivelul anterior. Desenele vor fi șterse atunci când ieșiți din modul de desenare.

## Utilizarea funcției Biroul Meu

Puteți desena sau scrie în fișierele Microsoft Office sau PDF.

- Aplicațiile care suportă fișiere Microsoft Office și PDF trebuie să fie instalate pe computerul dvs.
- Directoarele și formatele suportate sunt afișate într-o fereastră.

### Format de fișier acceptat

Tip	Format de fișier acceptat
Fișiere Office	Versiune 2003 ppt, doc, xls
	Versiune 2007 pptx, docx, xltx
	Toate fișierele Microsoft PowerPoint (*.ppt, .pptx)
	Toate fișierele Microsoft Word (*.doc, .docx)
	Toate fișierele Microsoft Excel (*.xls, .xlsx)
Fișiere de date Outlook (*.msg, *.eml)	
Fișiere PDF	Fișiere Adobe PDF (*.pdf)

- 1 Atingeți ecranul cu touch pen-ul pentru a selecta **Biroul Meu**.
- 2 Atingeți ecranul cu touch pen-ul, apoi selectați fișierul pe care doriți să îl deschideți în fereastra popup Deschidere.
- 3 Atingeți ecranul cu touch pen-ul pentru a selecta opțiunea dorită sau pentru a utiliza bara de instrumente.

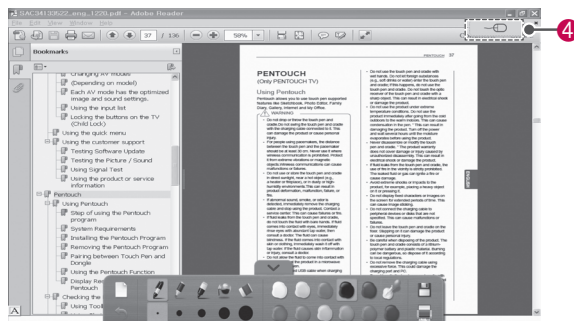
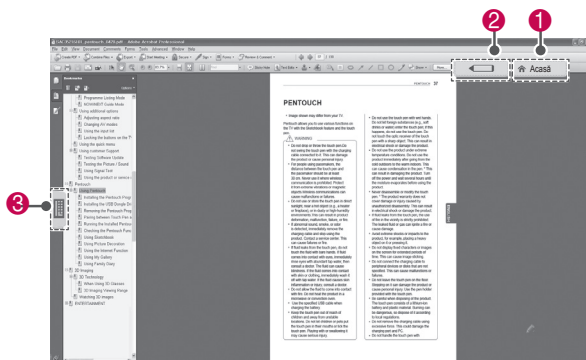

Nr.	Descriere
1	Intrare în meniul Acasă Pentouch.
2	Dacă selectați pictograma unui creion de pe televizor, modul de desenare va fi activat. Atunci când sunteți în modul de desenare, tastatura virtuală va fi ascunsă.
3	Fila Tastatură virtuală: Introducere text. Selectați fila Tastatură virtuală pentru a afișa pe ecran tastatura. Pentru unele sisteme de operare pot fi afișate două tastaturi virtuale.
4	Dacă selectați pictograma unui mouse de pe televizor, modul clic va fi activat. Desenele vor fi șterse atunci când ieșiți din modul de desenare.

# SETARE DE REȚEA

## Conectarea la o rețea cu fir

\*LAN este disponibilă numai în țările care acceptă HD MHEG.

Conectați televizorul la o rețea locală (LAN) printr-un port LAN după cum se prezintă în ilustrația următoare și configurați setările rețelei. (Consultați p.81).

După realizarea conexiunii fizice, un mic număr de rețele de domiciliu pot necesita reglarea setărilor de rețea ale televizorului. Pentru majoritatea rețelelor de domiciliu, televizorul se va conecta automat la acestea fără nicio reglare.

Pentru informații detaliate, contactați furnizorul dvs. de Internet sau consultați manualul routerului.

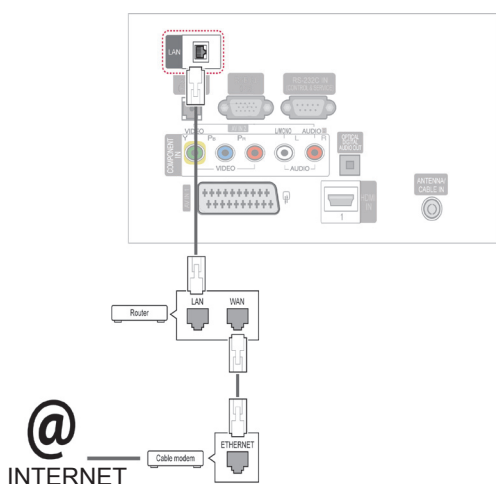

### ! ATENȚIE

- Nu conectați un cablu telefonic modular la portul LAN.
- Deoarece există diferite metode de conectare, vă rugăm să respectați specificațiile purtătorului dvs. de date de telecomunicații sau furnizorului dvs. de servicii de Internet.

Pentru a configura setările rețelei: (Chiar dacă televizorul dvs. s-a conectat deja automat, efectuarea din nou a setărilor nu va dăuna în niciun fel),

- 1 Apăsați **SETĂRI** pentru a accesa meniurile principale.
- 2 Apăsați butoanele de navigare pentru a derula până la **SETARE** și apăsați **OK**.
- 3 Apăsați butoanele de navigare pentru a derula până la **REȚEA** și apăsați **OK**.
- 4 Apăsați butoanele de navigare pentru a selecta **Setare de rețea** și apăsați **OK**.
- 5 Dacă sunt conectate simultan rețele cu fir și fără fir, apăsați butoanele de navigare pentru a selecta **Cu fir** și apăsați **OK**.
- 6 Dacă ați setat deja Setare de rețea, selectați **Resetare**. Noile setări ale conexiunii resetează setările de rețea actuale.
- 7 Selectați **Setare auto IP** sau **Setare manuală IP**.
  - Dacă selectați **Setare manuală IP**, apăsați butoanele de navigare și butoanele numerice. Adresele de IP vor trebui introduse manual.
  - **Setare auto IP**: Selectați această setare dacă există un server DHCP (Router) în rețeaua locală (LAN) prin conexiune cu fir; televizorului îi va fi alocată o adresă de IP automat. Dacă utilizați un router de bandă largă sau un modem de bandă largă care are o funcție de server DHCP (Dynamic Host Configuration Protocol). Adresa de IP va fi determinată automat.
- 8 Atunci când ați terminat, apăsați **IEȘIRE**.

## ! NOTĂ

- Dacă doriți să accesați Internetul direct de pe televizor, conexiunea în bandă largă la Internet trebuie să fie întotdeauna activă.
- Dacă nu puteți accesa Internetul, verificați condițiile rețelei de pe un PC din rețeaua dvs.
- Când utilizați **Setare rețea**, verificați cablul LAN sau verificați dacă DHCP din router este activat.
- Dacă nu finalizați setările de rețea, este posibil ca rețeaua să nu funcționeze corect.

### Sfaturi pentru setarea rețelei

- Utilizați un cablu LAN standard la acest televizor. Cat5 sau o versiune superioară, cu conector RJ45.
- Majoritatea problemelor de conectare la rețea, care apar în cursul configurării, pot fi rezolvate adesea prin resetarea routerului sau modemului. După conectarea playerului la rețeaua la domiciliu, deconectați pentru puțin timp rețeaua și/ sau deconectați cablul de alimentare al routerului sau modemului de cablu. Apoi, conectați la loc alimentarea și/sau cablul de alimentare electrică.
- În funcție de furnizorul de servicii Internet (ISP), numărul dispozitivelor care pot primi serviciul Internet poate fi limitat prin condițiile care guvernează serviciul. Pentru detalii, contactați ISP.
- LG nu are nicio responsabilitate pentru nicio funcționare defectuoasă a televizorului și/sau a caracteristicii de conectare la Internet din cauza unor erori/funcționări defectuoase de comunicare asociate cu conexiunea dvs. Internet în bandă largă sau cu alte echipamente conectate.
- LG nu are nicio responsabilitate pentru problemele din conexiunea dvs. Internet.
- Este posibil ca o parte din conținutul disponibil prin conexiunea de rețea să nu fie compatibil cu televizorul. Dacă aveți întrebări cu privire la un asemenea conținut, vă rugăm să contactați producătorul conținutului respectiv.
- Puteți observa rezultate nedorite dacă viteza conexiunii de rețea nu este adecvată cerințelor conținutului accesat.
- Este posibil ca anumite operații ale conexiunii

Internet să nu fie posibile din cauza anumitor restricții stabilite de furnizorul de servicii Internet (ISP) care vă furnizează conexiunea Internet în bandă largă.

- Toate taxele facturate de ISP, inclusiv, fără limitare, taxele de conectare sunt responsabilitatea dvs.
- Pentru conectarea la acest televizor este necesar un port LAN 10 Base-T sau 100 Base-TX când se utilizează o conexiune cu fir. Dacă serviciul dvs. de Internet nu permite o asemenea conexiune, nu veți avea posibilitatea de a conecta televizorul.
- Pentru a utiliza serviciul DSL aveți nevoie de un modem DSL și pentru a utiliza serviciul cu modem de cablu, este nevoie de un modem de cablu. În funcție de metoda de acces și de contractul de abonat încheiat cu ISP, este posibil să nu aveți capacitatea de a utiliza caracteristica de conectare la Internet conținută în televizorul dvs. sau să fiți limitat la numărul de dispozitive pe care le puteți conecta în același timp. (Dacă ISP-ul limitează abonamentul la un dispozitiv, este posibil ca acest televizor să nu poată fi conectat când este deja conectat un PC).
- Este posibil ca utilizarea unui „router” să nu fie permisă sau să fie limitată în funcție de politicile și restricțiile ISP-ului. Pentru detalii, contactați direct ISP.

## Stare rețea

- 1 Apăsați **SETĂRI** pentru a accesa meniurile principale.
- 2 Apăsați butoanele de navigare pentru a derula până la **REȚEA** și apăsați **OK**.
- 3 Apăsați butoanele de navigare pentru a selecta **Stare rețea**.
- 4 Apăsați **OK** pentru a verifica starea rețelei.
- 5 Atunci când ați terminat, apăsați **IEȘIRE**.

Opțiuni	Descriere
<b>Setare</b>	Reveniți la meniul de setare a rețelei.
<b>Test</b>	Testați starea actuală a rețelei după setarea rețelei.
<b>Închidere</b>	Reveniți la meniul anterior.



# DIVERTISMENT

## Conectarea dispozitivelor de stocare USB

Conectați dispozitive de stocare USB precum o memorie flash USB sau un hard disk extern la televizor și utilizați caracteristici multimedia (Consultați "Răsfoirea fișierelor" de la p.58). Conectați o memorie flash USB sau un cititor de card de memorie USB la televizor așa cum se arată în ilustrația următoare. Apare ecranul Suport propriu.

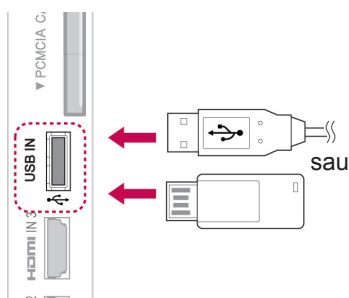

Pentru a deconecta un dispozitiv de stocare USB, asigurați-vă că finalizați corect conexiunea pentru a împiedica deteriorarea televizorului sau a fișierelor.

- 1 Apăsați **MENIU RAPID** pentru a accesa meniurile rapide.
- 2 Apăsați butoanele de navigare pentru a derula până la **Dispozitiv USB** și apăsați **OK**.
- 3 Apăsați butoanele de navigare pentru a derula până la **Deconectare** și apăsați **OK**.
- 4 Deconectați dispozitivul de stocare USB numai atunci când mesajul spune că poate fi îndepărtat în siguranță.

### ATENȚIE

- Nu opriți televizorul și nu îndepărtați un dispozitiv de stocare USB în timp ce dispozitivul de stocare USB este conectat la televizor, deoarece aceasta ar putea duce la pierderea fișierelor sau la deteriorarea dispozitivului de stocare USB.
- Efectuați în mod frecvent copii de siguranță pentru fișierele salvate pe un dispozitiv de stocare USB, deoarece este posibilă pierderea sau deteriorarea fișierelor și este posibil ca acestea să nu fie acoperite de garanție.

### Sfaturi pentru utilizarea dispozitivelor de stocare USB

- Poate fi recunoscut numai un dispozitiv de stocare USB.
- Dacă un dispozitiv de stocare USB este conectat prin intermediul unui hub de rețea USB, dispozitivul nu poate fi recunoscut.
- Un dispozitiv de stocare USB care utilizează un program de recunoaștere automată ar putea să nu fie recunoscut.
- Un dispozitiv de stocare USB care utilizează propriul driver s-ar putea să nu fie recunoscut.
- Viteza de recunoaștere a unui dispozitiv de stocare USB ar putea depinde de fiecare dispozitiv.
- Nu opriți funcționarea TV sau conectarea dispozitivului USB atunci când dispozitivul de stocare USB este în funcțiune. Atunci când un astfel de dispozitiv este detașat sau deconectat, fișierele stocate sau dispozitivul de stocare USB ar putea fi deteriorate.
- Nu conectați dispozitivul de stocare USB care a fost manevrat în mod artificial prin intermediul unui PC. Dispozitivul ar putea determina funcționarea defectuoasă a produsului sau eșuarea redării. Rețineți să utilizați întotdeauna numai dispozitive de stocare USB care conțin fișiere audio, de imagine sau video normale.
- Utilizați doar dispozitive de stocare USB care au fost formate în sistemul de fișiere FAT32 sau NTFS, furnizate împreună cu sistemul de operare Windows. În cazul unui dispozitiv de stocare formatat ca un program utilitar diferit care nu este acceptat de Windows, este posibil ca acesta să nu fie recunoscut.
- Alimentați dispozitivul de stocare USB (peste 0,5 A), care necesită o sursă de alimentare externă. În caz contrar, dispozitivul ar putea fi imposibil de recunoscut.
- Conectați un dispozitiv de stocare USB cu ajutorul cablului oferit de producătorul dispozitivului.
- Unele dispozitive de stocare USB ar putea să nu fie suportate sau utilizate fără probleme.
- Metoda de aliniere a fișierelor utilizată de dispozitivul de stocare USB este similară celei utilizate de Windows XP și numele fișierelor pot recunoaște până la 100 de caractere.

- Asigurați-vă că ați realizat copii de siguranță ale fișierelor importante, deoarece datele stocate într-un dispozitiv de memorie USB pot fi deteriorate. Nu vom fi responsabili de eventualele pierderi de date.
- Dacă HDD USB nu are o sursă de alimentare externă, este posibil ca dispozitivul USB să nu fie detectat. Prin urmare, asigurați conectarea la sursa de alimentare externă.
  - Utilizați un adaptor de alimentare pentru o sursă de alimentare externă. Nu garantăm un cablu USB pentru o sursă de alimentare externă.
- Dacă dispozitivul de memorie USB are mai multe partiții sau dacă utilizați un cititor multi-card, puteți utiliza până la 4 partiții sau dispozitive de memorie USB.
- Dacă un dispozitiv de memorie USB este conectat la un cititor multi-card, este posibil ca datele despre volum să nu fie detectate.
- Dacă dispozitivul de memorie USB nu funcționează corespunzător, deconectați-l, apoi reconectați-l.
- Rapiditatea cu care este detectat un dispozitiv de memorie USB diferă de la un dispozitiv la altul.
- Dacă USB este conectat în Mod așteptare, hard disk-ul specific va fi încărcat automat la pornirea TV.
- Capacitatea recomandată este 1 TB sau mai mică pentru un hard disk extern USB și 32 GB sau mai mică pentru o memorie USB.
- Orice dispozitiv cu capacitate mai mare decât cea recomandată s-ar putea să nu funcționeze corect.
- Dacă o unitate de disc externă USB cu o funcție „Economisire energie” nu funcționează, opriți și porniți hard disk-ul pentru a o face să funcționeze corect.
- Dispozitivele de stocare USB inferioare standardului USB 2.0 sunt, de asemenea, acceptate. S-ar putea ca acestea să nu funcționeze corect în lista de filme.
- Într-un folder pot fi recunoscute maxim 999 de foldere sau fișiere.
- Dacă există prea multe foldere și fișiere într-un folder, este posibil ca acesta să nu funcționeze corect.

## Răsfoirea fișierelor

Accesați liste de fotografii, muzică sau filme și răsfoiți fișiere.

- 1 Conectați un dispozitiv de stocare USB.
- 2 Apăsăți **SETĂRI** pentru a naviga la meniurile principale.
- 3 Apăsăți butoanele de navigare pentru a derula până la **Support Propriu** și apăsați **OK**.
- 4 Apăsăți butoanele de navigare pentru a derula până la **Listă Foto**, **Listă muzică** sau **Listă filme** și apăsați **OK**.

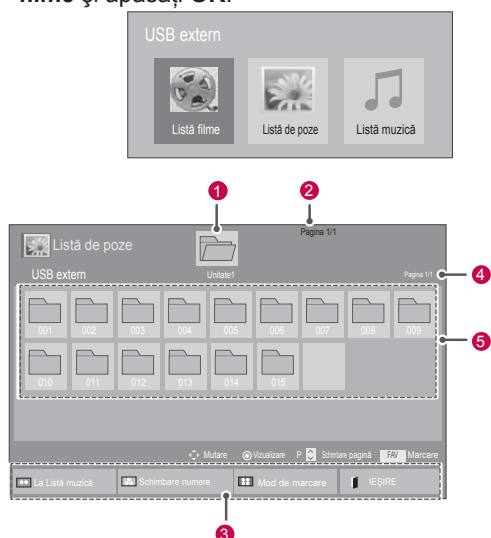

Nr.	Descriere
1	Se va muta la un fișier din nivelul anterior
2	Pagina curentă/Pagini totale
3	Butoane corespunzătoare pe telecomandă
4	Pagina curentă / toate paginile din cuprins din folderul concentrat pe 1
5	Conținutul din folderul concentrat pe 1
Buton	Descriere
Buton verde	În mod repetat, apăsați butonul VERDE pentru a ajunge la <b>Listă foto</b> -> <b>Listă muzică</b> , <b>Listă muzică</b> -> <b>Listă filme</b> sau <b>Listă filme</b> -> <b>Listă foto</b> .
Butonul galben	O metodă de vizualizare în 5 fotografii mari sau listă simplă.
Butonul albastru	Converțiți în Mod de marcare.

## Format de fișier acceptat

Tip	Format de fișier acceptat
<b>Film</b>	DAT,MPG,MPEG,VOB,AVI,DIVX,MP4,MKV,TS,TRP,TP,ASF,WMV,FLV)  <b>Film</b> (* .mpg/* .mpeg/* .ts/* .trp/* .tp/* .vob/* .mp4/* .mov/* .mkv/* .divx/* .avi/* .asf/* .wmv/* .flv/* .avi(motion-jpeg)/* . Fișier acceptat mp4 (motion-jpeg)/* .mkv(motion-jpeg))  <b>Format video:</b> DivX3.11, DivX4.12, DivX5.x, DivX6, Xvid1.00, Xvid1.01, Xvid1.02, Xvid1.03, Xvid1.10 beta-1/beta-2, Mpeg-1, Mpeg-2, Mpeg-4, H.264/AVC, VC1, JPEG, Sorenson H.263  <b>Format audio:</b> Dolby Digital, AAC, Mpeg, MP3, LPCM, HE-AAC, ADPCM  <b>Rată de biți:</b> între 32 kbps și 320 kbps (MP3)  <b>Format subtitrare externă:</b> *.smi/* .srt/* .sub (MicroDVD,Subviewer1.0/2.0)/* .ass/* .ssa/* .txt(TMPlayer)/* .psb(PowerDivX)  <b>Format subtitrare internă:</b> numai XSUB (Este formatul de subtitrare utilizat la fișierele DivX6)
<b>Fotografii</b>	JPEG  Linie de bază: 64 x 64 - 15360 x 8640 Progresiv: 64 x 64 - 1920 x 1440  <ul style="list-style-type: none"> <li>• Puteți reda doar fișiere JPEG.</li> <li>• Fișierele neacceptate sunt afișate sub forma unei pictograme predefinite.</li> </ul>
<b>Muzică</b>	MP3  Rată de biți: 32 - 320 <ul style="list-style-type: none"> <li>• Eșantion bit MPEG1 Layer3 : 32 kHz, 44.1 kHz, 48 kHz</li> <li>• Eșantion bit MPEG2 Layer3: 16 kHz, 22,05 kHz, 24 kHz</li> <li>• Rată de eșantionare MPEG2.5 Layer3: 8 kHz, 11,025 kHz, 12 kHz</li> </ul>

## Vizionare filme

Redați fișiere video pe televizor. Televizorul dvs. afișează toate fișierele video salvate pe un dispozitiv de stocare USB sau

într-un fișier partajat de pe PC.

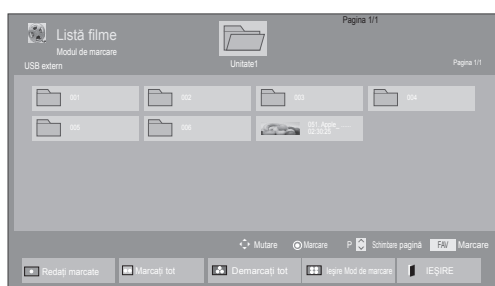
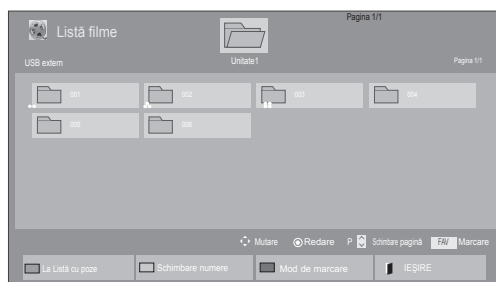

- 1 Apăsați **SETĂRI** pentru a accesa meniurile principale.
- 2 Apăsați butoanele de navigare pentru a derula până la **Support propriu** și apăsați **OK**.
- 3 Apăsați butoanele de navigare pentru a derula până la **Listă filme** și apăsați **OK**.
- 4 Selectați **Comandă 1** pentru a accesa dispozitivul de stocare USB conectat.
- 5 Apăsați butoanele de navigare pentru a derula până folderul dorit și apăsați **OK**.
- 6 Apăsați butoanele de navigare pentru a derula până la fișierul dorit și apăsați **OK**.



Meniu	Descriere
<b>Redați marcate</b>	Redați fișierul film selectat. După ce se încheie redarea unui fișier film, următorul fișier selectat va fi redat automat.
<b>Marcați tot</b>	Marcați toate fișierele film de pe ecran.
<b>Demarcați tot</b>	Deselectați toate fișierele film marcate.
<b>Ieșiți Mod de marcare</b>	Ieșiți din Modul de marcare.





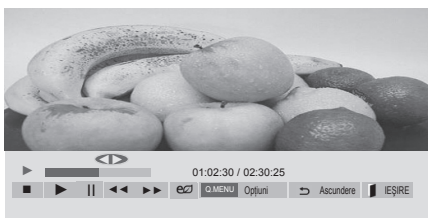

## 7 Redați un film.

## ! NOTĂ

- Fișierele neacceptate sunt afișate în imaginea de previzualizare numai ca pictograme .
- Fișierele anormale sunt afișate în format bitmap .

## 8 Controlați redarea utilizând următoarele butoane.

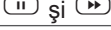

Buton	Descriere
	Oprește redarea
	Redă un material video
	Întrerupe sau reia redarea
	Scanează înapoi într-un fișier
	Scanează înainte într-un fișier
	Redă materiale video lent.
<b>Q.MENU</b>	Afișează meniul <b>Opțiuni</b> .
	Ascunde meniul în ecranul de dimensiune maximă.
<b>IEȘIRE</b>	Reveniți la <b>Listă filme</b> .
<b>&lt; sau &gt;</b>	Trece la puncte specifice dintr-un fișier în timpul redării. Ora unui punct specific va apărea pe bara de stare. În unele fișiere, este posibil ca această funcție să nu funcționeze corect.
<b>ECONOMISIRE ENERGIE</b>	Apăsați butonul <b>ECONOMISIRE ENERGIE</b> repetat pentru a mări luminozitatea ecranului.
<b>MOD AV (În funcție de model)</b>	Apăsați butonul <b>MOD AV</b> în mod repetat pentru a selecta sursa dorită.

## Sfaturi pentru utilizarea redării fișierelor video

- Unele subtitrări create de utilizatori s-ar putea să nu funcționeze corect.
- Unele caractere speciale nu sunt acceptate în subtitrări.
- Etichetele HTML nu sunt acceptate în subtitrări.
- Subtitrările în alte limbi decât cele acceptate nu sunt disponibile.
- Ecranul poate suferi întreruperi temporare (oprirea imaginii, redare mai rapidă etc.) când este schimbată limba audio.
- Este posibil ca un fișier video deteriorat să nu fie redat corect, sau să facă inutilizabile anumite funcții ale player-ului.
- Este posibil ca fișierele video realizate cu anumite dispozitive de codificare să nu fie redade corect.
- Dacă structurile video și audio ale fișierului înregistrat nu se suprapun, se va emite doar video sau doar audio.
- Materialele video HD de maxim 1920x1080@25 / 30P sau 1280x720@50 / 60P sunt acceptate, în funcție de cadru.
- Este posibil ca materialele video cu rezoluții mai mari de 1920x1080@25 / 30P sau 1280x720@50 / 60P să nu funcționeze corect, în funcție de cadru.
- Este posibil ca fișierele video care nu se încadrează în tipurile și formatele specificate să nu funcționeze corect.
- Raportul de bit maxim al fișierului video care poate fi redat este 20 Mbps. (numai Motion JPEG: 10 Mbps)
- Nu garantăm redarea lină a profilurilor codate de nivel 4.1 sau mai mare în H.264 / AVC.
- Codecul audio DTS nu este acceptat.
- Un fișier video cu dimensiunea mai mare de 30 GB nu este acceptat pentru redare. Limita de dimensiune a fișierului depinde de mediul de codificare.
- Un fișier de film DivX și fișierul său de subtitrare trebuie să se afle în același dosar.
- Numele unui fișier video și numele fișierului subtitrare care îi corespunde trebuie să fie identice pentru ca acesta să poată fi afișat.
- Redarea unui fișier video prin intermediul unei conexiuni USB care nu suportă viteză mare poate funcționa necorespunzător.
- Fișierele codate cu GMC (Compensare globală a mișcării) nu pot fi redade.
- Atunci când vizionați filmul prin intermediul funcției Listă filme, puteți regla o imagine cu ajutorul tastei Economisire energie și Mod AV (În funcție de model) de pe telecomandă. Setarea de către utilizator a fiecărui mod de imagine nu funcționează.
- Este posibil ca fișierele video ale căror nume conțin caractere speciale să nu poată fi redade.

Opțiuni video

- 1 Apăsați **MENIU RAPID** pentru a accesa meniurile **Pop-Up**.
- 2 Apăsați meniurile de navigare pentru a derula până la **Setare redare video**, **Setare video**, sau **Setare audio**, și apăsați **OK**.

**NOTĂ**

- Valorile opțiunilor modificate în **Listă filme** nu afectează **Listă foto** și **Listă muzică**.
- Valoarea opțiunii modificate în **Listă foto** și **Listă muzică** sunt modificate similar în **Listă foto** și **Listă muzică**, mai puțin în **Listă filme**.
- Când redați din nou fișierul video după oprire, îl puteți reda din punctul în care a fost oprit.

Când selectați **Setare redare video**.

- 1 Apăsați butoanele de navigare pentru a derula pentru a afișa **Dimensiune imagine**, **Limbă audio**, **Limbă de subtitrare** sau **Repetare**.
- 2 Apăsați butoanele de navigare pentru a derula pentru a efectua reglările corespunzătoare.

Meniu	Descriere
<b>Format imagine</b>	Selectează formatul dorit al imaginii în timpul redării unui film.
<b>Limba audio</b>	Modifică Grupul de limbi al sonorului în timpul redării unui film. Fișierele cu o singură linie audio nu pot fi selectate.
<b>Limba subtitrării</b>	Porniți/opriți subtitrarea.
<b>Limbă</b>	Activată pentru subtitrarea SMI și poate selecta limba din cadrul subtitrării.
<b>Cod pagină</b>	Poate selecta fontul pentru subtitrare. Când este setat pe implicit, se va utiliza același tip de literă ca în meniul general.

<b>Sincronizare</b>	Reglează sincronizarea unei subtitrări de la -10 secunde la +10 secunde în pași de câte 0,5 secunde în timpul redării unui film.
<b>Poziție</b>	Modifică poziția subtitrării fie sus, fie jos în timpul redării unui film.
<b>Dimensiune</b>	Selectează dimensiunea subtitrării dorite în timpul redării unui film.
<b>Repetare</b>	Porniți/opriți funcția de repetare a redării unui film. Când este activată opțiunea, fișierul din folder va fi redat repetat. Chiar când redarea repetată este oprită, redarea poate fi efectuată dacă numele fișierului este similar cu cel al fișierului anterior.

Limba subtitrării	Limbă suport
<b>Latinești1</b>	Engleză, Spaniolă, Franceză, Germană, Italiană, Suedeză, Finlandeză, Olandeză, Portugheză, Daneză, Română, Norvegiană, Albaneză, Galică, Galeză, Irlandeză, Catalană, Valenciană
<b>Latinești2</b>	Bosniacă, Poloneză, Croată, Cehă, Slovacă, Slovenă, Sârbă, Maghiară
<b>Latinești4</b>	Estonă, Letonă, Lituaniană
<b>Chirilică</b>	Bulgară, Macedoneană, Rusă, Ucraineană, Cazacă
<b>Greacă</b>	Greacă
<b>Turcă</b>	Turcă

**NOTĂ**

- Doar 10.000 de blocuri de sincronizare pot fi acceptate în fișierul de subtitrări.
- Când redați un material video, puteți regla dimensiunea imaginii prin apăsarea butonului **FORMAT**.

Când selectați **Setare video**.

- 1 Apăsați butoanele de navigare pentru a derula pentru a efectua reglările adecvate. (Consultați p.68)

Când selectați **Setare audio**.

- 1 Apăsați butoanele de navigare pentru a derula pentru a afișa **Mod sunet**, **Volum automat**, **Voce clară II** sau **Balans**.
- 2 Apăsați butoanele de navigare pentru a derula pentru a efectua reglările adecvate. (Consultați p.73)

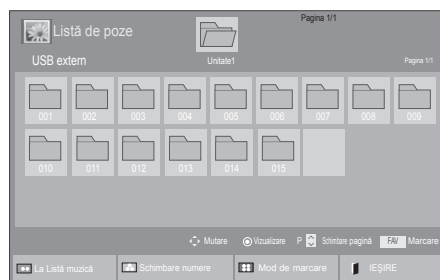

Meniu	Descriere
<b>Vizualizare marcate</b>	Afișează fișierul foto selectat.
<b>Marcați tot</b>	Marcați toate fișierele foto de pe ecran.
<b>Demarcați tot</b>	Deselectați toate fișierele foto marcate.
<b>Ieșire Mod de marcare</b>	Ieșiți din Modul de marcare.



## Vizualizare fotografii

Vizualizați fișierele de imagini salvate într-un dispozitiv de stocare USB sau într-un folder partajat pe un PC prin conexiunea la rețea. Este posibil ca afișajele de pe ecran să difere de model.

- 1 Apăsați SETĂRI pentru a accesa meniurile principale.
- 2 Apăsați butoanele de navigare pentru a derula până la **Suport propriu** și apăsați **OK**.
- 3 Apăsați butoanele de navigare pentru a derula până la **Listă foto** și apăsați **OK**.
- 4 Apăsați butoanele de navigare pentru a selecta **Comandă 1** pentru a accesa dispozitivul de stocare USB conectat.
- 5 Apăsați butoanele de navigare pentru a derula până la folderul dorit și apăsați **OK**.
- 6 Apăsați butoanele de navigare pentru a derula până la fișierul dorit și apăsați **OK**.

## 7 Vizualizare fotografii.

### ! NOTĂ

- Fișierele neacceptate sunt afișate în imaginea de previzualizare numai ca pictograme .
- Fișierele anormale sunt afișate în format bitmap .

## Utilizarea opțiunilor pentru fotografii

Utilizați următoarele opțiuni în timp ce vizualizați fotografii.

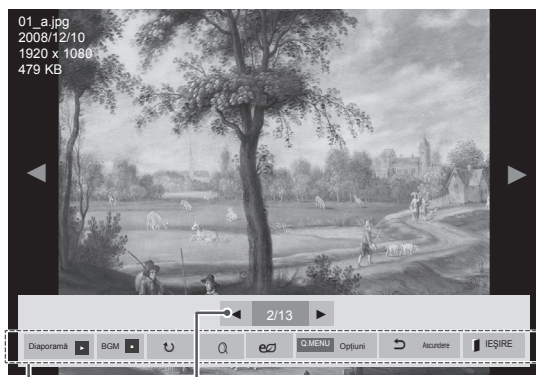

Opțiuni

Număr de fotografii selectate

Opțiuni	Descriere
<b>Diaporamă</b>	Pornește sau oprește o diaporamă cu fotografiile selectate. Dacă nu este selectată nicio fotografie, toate fotografiile salvate în folderul curent se afișează în timpul unei diaporame. Pentru a seta viteza unei diaporame, selectați <b>Opțiuni</b> .
<b>BGM</b>	Pornește sau oprește muzica de fundal. Pentru a seta folderul muzicii de fundal, selectați <b>Opțiuni</b> . Puteți modifica Opțiunile cu ajutorul butonului <b>MENIU RAPID</b> sau <b>SETĂRI</b> de pe telecomandă.
<b>(Rotire)</b>	<p>Roteste fotografiile în sens orar (90°, 180°, 270°, 360°).</p> <p><b>NOTĂ</b></p> <ul style="list-style-type: none"> <li>Dimensiunea acceptată a fotografiei este limitată. Nu puteți roti o fotografie dacă rezoluția lățimii rotite este mai mare decât dimensiunea acceptată a rezoluției.</li> </ul>
	Vizualizați fotografia prin zoom de 2, 4 ori.
<b>ECONOMISIRE ENERGIE</b>	Apăsați butonul <b>ECONOMISIRE ENERGIE</b> în mod repetat, pentru a schimba luminozitatea ecranului.

<b>Opțiuni</b>	<ul style="list-style-type: none"> <li><b>Viteză diapozitiv:</b> Selectează viteza unei diaporame (<b>Rapidă</b>, <b>Medie</b>, <b>Lentă</b>).</li> <li><b>BGM:</b> Selectează un folder cu muzică pentru muzica de fundal.</li> </ul> <p><b>NOTĂ</b></p> <ul style="list-style-type: none"> <li>Nu puteți schimba folderul cu muzică în timp ce este redată muzica de fundal.</li> <li>Puteți selecta numai folderul MP3 salvat pe dispozitivul care afișează în prezent fotografia.</li> </ul>
<b>Ascundere</b>	Ascunde fereastra cu opțiuni. Pentru a afișa opțiunile, apăsați <b>OK</b> .
<b>IEȘIRE</b>	Reveniți la <b>Listă foto</b> .

## Opțiuni fotografie

- 1 Apăsați **MENIU RAPID** sau **SETĂRI** pentru a afișa meniurile **Opțiuni**.
- 2 Apăsați butoanele de navigare pentru a derula până la **Setare vizualizare fotografii**, **Setare video**, sau **Setare audio**, și apăsați **OK**.

### **NOTĂ**

- Valorile opțiunilor modificate în **Listă filme** nu afectează **Listă foto** și **Listă muzică**.
- Valoarea opțiunii modificate în **Listă foto** și **Listă muzică** sunt modificate similar în **Listă foto** și **Listă muzică**, mai puțin în **Listă filme**.

Când selectați **Setare vizualizare fotografie**,

- 1 Apăsați butoanele de navigare pentru a derula pentru a selecta **Viteză diapozitiv** sau **BGM**.
- 2 Apăsați butoanele de navigare pentru a derula pentru a efectua reglările corespunzătoare.

Când selectați **Setare video**.

- 1 Apăsați butoanele de navigare pentru a derula pentru a efectua reglările adecvate. (Consultați p.68)

Când selectați **Setare audio**.

- 1 Apăsați butoanele de navigare pentru a derula pentru a afișa **Mod sunet, Volum automat, Voce clară II** sau **Balans**.
- 2 Apăsați butoanele de navigare pentru a derula pentru a efectua reglările adecvate. (Consultați p.73)

## Ascultare muzică

- 1 Apăsați SETĂRI pentru a accesa meniurile principale.
- 2 Apăsați butoanele de navigare pentru a derula până la **Support propriu** și apăsați **OK**.
- 3 Apăsați butoanele de navigare pentru a derula până la **Listă muzică** și apăsați **OK**.
- 4 Apăsați butoanele de navigare pentru a selecta **Comandă 1** pentru a accesa dispozitivul de stocare USB conectat.
- 5 Apăsați butoanele de navigare pentru a derula până la folderul dorit și apăsați **OK**.
- 6 Apăsați butoanele de navigare pentru a derula până la fișierul dorit și apăsați **OK**.



Meniu	Descriere
<b>Redați marcate</b>	Afișează fișierul muzică selectat.
<b>Marcați tot</b>	Marcați toate fișierele muzică de pe ecran.
<b>Demarcați tot</b>	Deselectați toate fișierele muzică marcate.
<b>Ieșire Mod de marcare</b>	Ieșiți din Modul de marcare.

7 Redare muzică.

8 Controlați redarea utilizând următoarele butoane.

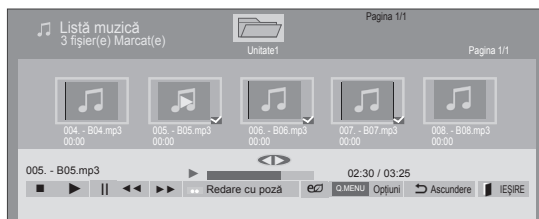









Buton	Descriere
	Oprește redarea
	Redă un fișier muzical
	Înterupe sau reia redarea
	Trece la fișierul următor
	Trece la fișierul anterior
sau	În timpul redării, Dacă apăsați butonul <b>V</b> , va fi redat fișierul muzică anterior. Dacă apăsați butonul <b>W</b> , va fi redat fișierul muzică următor.
Buton Buton	Începeți redarea fișierelor muzicale selectate și apoi mergeți la <b>Listă foto</b> .
<b>ECONOMISIRE ENERGIE</b>	Apăsați butonul <b>ECONOMISIRE ENERGIE</b> în mod repetat, pentru a schimba luminozitatea ecranului.
<b>Q.MENU</b>	Afișează meniul Opțiuni.
	Ascunde fereastra cu opțiuni. Pentru a afișa opțiunile, apăsați <b>OK</b> .
<b>IEȘIRE</b>	Dacă apăsați butonul <b>IEȘIRE</b> când este afișat playerul audio, redarea melodiei va fi oprită și playerul nu va reveni la vizionarea TV normală. Dacă apăsați butonul <b>IEȘIRE</b> când muzica este oprită sau când playerul audio nu este afișat, playerul va reveni la vizionarea TV normală.
<b>&lt; sau &gt;</b>	Dacă utilizați butonul <b>&lt;</b> sau <b>&gt;</b> în timpul redării, poate apărea un cursor care indică poziția.

### Sfaturi pentru redarea fișierelor muzicale

- Această etichetă nu poate accepta fișierele MP3 care au încorporată eticheta ID3.



### ! NOTĂ

- Fișierele neacceptate sunt afișate în imaginea de previzualizare numai ca pictograme .
- Fișierele anormale sunt afișate în format bitmap .
- O melodie deteriorată sau coruptă nu va fi redată, ci va afișa 00:00 ca durată.
- O melodie descărcată de pe un serviciu cu plată prevăzut cu protecția drepturilor de autor nu va putea fi redată ci va afișa informații despre durată neadecvate.
- Dacă apăsați butoanele OK, , scrensaver-ul va fi oprit.
- Butoanele REDARE () , Pauză () , , ,  de pe telecomandă sunt disponibile de asemenea în acest mod.
- Puteți utiliza butonul **W** pentru a selecta piesa următoare sau butonul **V** pentru a selecta piesa anterioară.

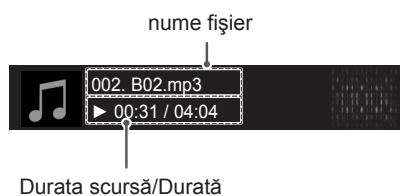

### Opțiuni muzică

- 1 Apăsați **MENIU RAPID** pentru a accesa meniurile **Pop-Up**.
- 2 Apăsați butoanele de navigare pentru a derula până la **Setare redare audio**.sau **Setare audio**. și apăsați **OK**.

### ! NOTĂ

- Valorile opțiunilor modificate în **Listă filme** nu afectează **Listă foto** și **Listă muzică**.
- Valoarea opțiunii modificate în **Listă foto** și **Listă muzică** sunt modificate similar în **Listă foto** și **Listă muzică**, mai puțin în **Listă filme**.

Când selectați **Setare redare audio**.

- 1 Apăsați butoanele de navigare pentru a derula pentru a selecta **Repetare** sau **Aleatoriu**.
- 2 Apăsați butoanele de navigare pentru a derula pentru a efectua reglările corespunzătoare.

Când selectați **Setare audio**.

- 1 Apăsați butoanele de navigare pentru a derula pentru a selecta **Mod sunet**, **Volum automat**, **Voce clară II** sau **Balans**.
- 2 Apăsați butoanele de navigare pentru a derula pentru a efectua reglările adecvate.(Consultați p.73)

## Ghid DivX® VOD

### Înregistrare DivX® VOD

Pentru a reda conținut DivX® VOD achiziționat sau închiriat, trebuie să vă înregistrați dispozitivul cu un cod de înregistrare DivX de 10 cifre la [www.divx.com/vod](http://www.divx.com/vod).

- 1 Apăsați **SETĂRI** pentru a accesa meniurile principale.
- 2 **Apăsați butoanele de navigare pentru a derula până la SUPPORT PROPRIU și apăsați OK.**
- 3 Apăsați butonul albastru.
- 4 Apăsați butoanele de navigare pentru a derula până la **Înregistrare DivX VOD** și apăsați **OK**.
- 5 Vizualizați codul de înregistrare al televizorului

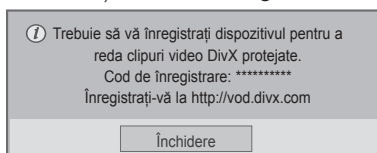

- 6 Atunci când ați terminat, apăsați **IEȘIRE**. Când reveniți la meniul anterior, apăsați ↩.

### Renunțare la înregistrarea DivX® VOD

Pentru a dezactiva înregistrarea dispozitivului, trebuie să utilizați codul de dezactivare DivX de 8 cifre la [www.divx.com/vod](http://www.divx.com/vod).

- 1 Apăsați **SETĂRI** pentru a accesa meniurile principale.
- 2 **Apăsați butoanele de navigare pentru a derula până la SUPPORT PROPRIU și apăsați OK.**
- 3 Apăsați butonul albastru.
- 4 Apăsați butoanele de navigare pentru a derula până la **Dezactivare DivX** și apăsați **OK**.
- 5 Apăsați butoanele de navigare pentru a selecta **Da** pentru a confirma.

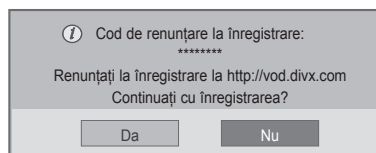

- 6 Când ați terminat, apăsați **IEȘIRE**. Când reveniți la meniul anterior, apăsați ↩.

### ! NOTĂ

- Fișierele de film sunt acceptate după cum urmează  
**Rezoluție:** sub 1920x1080 LxÎ pixeli  
**Raport cadre:** sub 30 de cadre / sec (1920x1080), sub 60 de cadre / sec (sub 1280x720)
- Codec video : MPEG 1, MPEG 2, MPEG 4, H.264/AVC, DivX 3.11, DivX 4.12, DivX 5.x, DivX 6, Xvid 1.00, Xvid 1.01, Xvid 1.02, Xvid 1.03, Xvid 1.10-beta1, Xvid 1.10-beta2, JPEG, VC1, Sorenson H.263/H.264.

### ! NOTĂ

- După renunțarea la înregistrare, trebuie să vă înregistrați din nou dispozitivul pentru a viziona conținut DivX® VOD.

# PERSONALIZAREA SETĂRILOR TELEVIZORULUI

- Imaginea afișată poate fi diferită de televizorul dvs.

## Accesarea meniurilor principale

- 1 Apăsați **SETĂRI** pentru a accesa meniurile principale.
- 2 Apăsați butoanele de navigare pentru a derula până la unul dintre meniurile următoare și apăsați **OK**.
- 3 Apăsați butoanele de navigare pentru a derula până la setarea sau la opțiunea dorită și apăsați **OK**.
- 4 Atunci când ați terminat, apăsați **IEȘIRE**.

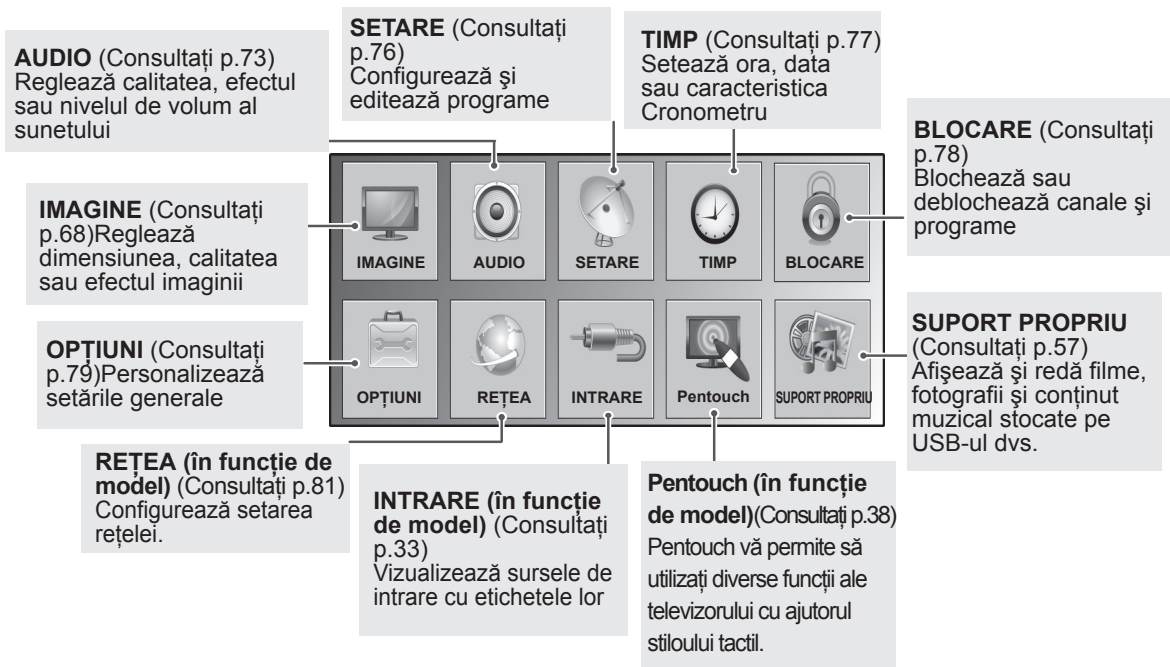

## Personalizare setări



### Setări IMAGINE

- Imaginea afișată poate fi diferită de televizorul dvs.

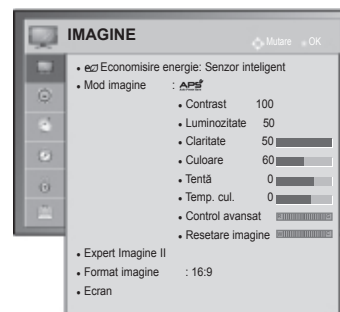
- 1 Apăsați **SETĂRI** pentru a accesa meniurile principale.
- 2 Apăsați butoanele de navigare pentru a derula până la **IMAGINE** și apăsați **OK**.
- 3 Apăsați Butoanele de derulare pentru a derula până la setarea sau la opțiunea dorită și apăsați **OK**.  
- Pentru a reveni la nivelul anterior, apăsați **↶**.
- 4 Când ați terminat, apăsați **IEȘIRE**.



Setările de imagine disponibile sunt descrise în cele ce urmează.

Setare	Descriere	
<b>Economisire energie</b>	Reduce consumul de energie prin reglarea luminozității ecranului.	
	<b>Opțiuni</b>	
	Senzor inteligent	*Această funcție nu este disponibilă pentru toate modelele. Cea mai adecvată luminozitate este reglată automat în conformitate cu condițiile din jur.
	Oprit	Funcția <b>Economisire energie</b> este oprită.
	Minim/Mediu/Maxim	Selectează nivelul de luminozitate.
Video fără sonor	Ecranul se va stinge în 3 secunde.	
<div style="border: 1px solid black; padding: 10px;"> <p><b>! NOTĂ</b></p> <ul style="list-style-type: none"> <li>• Când selectați <b>Ecran dezactivat</b>, ecranul se va stinge în 3 secunde și <b>Ecran dezactivat</b> va porni.</li> <li>• Dacă reglați "<b>Economisire energie-Senzor inteligent</b>", caracteristicile <b>Claritate</b>, <b>Culoare</b>, <b>Temp. cul.</b> nu vor funcționa.</li> </ul> </div>		
<b>Mod imagine</b>	Selectează una dintre imaginile presetate sau personalizează opțiunile din fiecare mod pentru cele mai bune performanțe ale ecranului televizorului. De asemenea, puteți personaliza opțiuni avansate ale fiecărui mod. Modurile de imagine presetate disponibile variază în funcție de televizor.	
	<b>Mod</b>	
	Intens	Reglează imaginea video pentru mediul distribuitorilor prin sporirea contrastului, luminozității, culorii și clarității.
	Standard	Reglează imaginea pentru mediul normal.
	 APR	Optimizează consumul de energie.
	Cinema	Optimizează imaginea video pentru un aspect cinematografic pentru a vă bucura de filme ca și cum v-ați afla într-un cinematograf.
	Jocurile	Optimizează imaginea video pentru un ecran de jocuri rapid precum PC-uri sau jocuri.
	 Expert 1,2	Reglează setările detaliate pentru imaginea video atât pentru experții video, cât și pentru spectatorii obișnuiți.

Setare	Descriere				
	<p><b>NOTĂ</b></p> <ul style="list-style-type: none"> <li>• <b>Modul Imagine</b> reglează televizorul pentru cea mai bună calitate a imaginii. Selectați valoarea presetată în <b>meniul Mod Imagine</b> în funcție de categoria de program.</li> <li>• Atunci când funcția de Senzor inteligent este pornit, este reglată automat cea mai potrivită imagine conform condițiilor ambientale.</li> <li>• Puteți regla de asemenea <b>Mod imagine</b> din <b>Meniu rapid</b>.</li> <li>• <b>APS</b> (Economisirea automată a energiei): Maximizează reducând consumul de energie fără a afecta calitatea imaginii.</li> <li>• Dacă reglați <b>"Mod imagine"-caracteristica "Economisire energie-Senzor inteligent, Minim, Mediu, Maxim"</b> nu va funcționa.</li> <li>• Dacă reglați <b>"Mod imagine-APS"</b> caracteristica „Economisire de energie-Oprit, Minim, Mediu, Maxim” nu va funcționa.</li> </ul>				
<b>Expert Imagine II</b>	<p>Reglează calitatea imaginilor și calibrează ecranul urmând instrucțiunile de pe ecran. Opțiunile personalizate vor fi salvate ca <b>Expert1</b> în <b>Modul Imagine</b>.</p> <table border="1"> <tr> <td>Standard</td> <td>Mod de setare a calității standard a imaginii. (<b>Nivel negru, Nivel de alb, Tentă, Culoare, Claritate orizontală, Claritate verticală</b>)</td> </tr> <tr> <td>Preferat</td> <td>Mod de setare a calității preferate de utilizator a imaginii și nu a imaginii standard. (<b>Nivel negru, Nivel de alb, Tentă, Claritate, Contrast dinamic, Temp. cul.</b>)</td> </tr> </table> <p><b>NOTĂ</b></p> <ul style="list-style-type: none"> <li>• Dacă opriți configurarea înainte de etapa finală, modificările nu vor fi aplicate.</li> <li>• Dacă utilizați <b>Expert Imagine II</b>, caracteristica Economisire energie se va opri automat.</li> <li>• Pentru a reseta modificările efectuate de <b>Expert imagine II</b>, acționați <b>Resetare imagine</b> atunci când <b>Modul Imagine</b> este pe <b>Expert1</b>.</li> <li>• În modul RGB-PC / HDMI-PC / DVI-PC, valorile <b>Culoare, Nuanță</b> și <b>Claritate H/V</b> modificate nu sunt aplicate.</li> </ul>	Standard	Mod de setare a calității standard a imaginii. ( <b>Nivel negru, Nivel de alb, Tentă, Culoare, Claritate orizontală, Claritate verticală</b> )	Preferat	Mod de setare a calității preferate de utilizator a imaginii și nu a imaginii standard. ( <b>Nivel negru, Nivel de alb, Tentă, Claritate, Contrast dinamic, Temp. cul.</b> )
Standard	Mod de setare a calității standard a imaginii. ( <b>Nivel negru, Nivel de alb, Tentă, Culoare, Claritate orizontală, Claritate verticală</b> )				
Preferat	Mod de setare a calității preferate de utilizator a imaginii și nu a imaginii standard. ( <b>Nivel negru, Nivel de alb, Tentă, Claritate, Contrast dinamic, Temp. cul.</b> )				
<b>Format imagine</b>	Modifică dimensiunea imaginilor pentru a vizualiza imaginile la dimensiunea sa optimă (Consultați p.31).				
<b>ECRAN</b>	Personalizează opțiunile de afișare pe PC.				
	<b>Opțiuni</b>				
Rezoluție	Selectează o rezoluție adecvată când o utilizează PC-ul dvs.				
Configurare automată	Setează televizorul pentru a optimiza automat opțiunile pentru afișajul televizorului.				
Poziție	Localizează imaginea în poziția corectă.				
Dimensiune	Reglează dimensiunea imaginii.				
Fază	Elimină dungile orizontale.				
Resetare	Restaurează opțiunile la setarea implicită.				

## Opțiuni de bază pentru imagini

Setare	Descriere
<b>Contrast</b>	Crește sau descrește gradientul semnalului video. Puteți utiliza funcția <b>Contrast</b> când porțiunea luminoasă a imaginii este saturată.
<b>Luminozitate</b>	Ajustează nivelul de bază al semnalului în imagine.
<b>Claritate</b>	Reglează nivelul de claritate al contururilor dintre zonele luminoase și întunecate ale imaginii. Cu cât nivelul este mai scăzut, cu atât imaginea este mai neclară.
<b>Culoare</b>	Reglează intensitatea tuturor culorilor.
<b>Nuanță</b>	Reglează echilibrul dintre nivelurile de roșu și verde.
<b>Temp. cul.</b>	Setați la cald pentru a îmbunătăți culorile mai calde, precum roșu, sau setați la rece pentru a îmbunătăți culorile mai reci, precum albastru.
<b>Control avansat sau Control expert</b>	Personalizează opțiunile avansate
<b>Resetare imagine</b>	Restaurează opțiunile fiecărui mod la valoarea implicită din fabrică

**NOTĂ**

- Nu puteți regla culoarea, claritatea și tenta în modul RGB-PC/HDMI-PC.

## Opțiuni imagine avansate

Setare	Descriere
<b>Contrast dinamic</b>	Reglează contrastul pentru a-l menține la nivelul optim în funcție de luminozitatea ecranului. Imaginea este îmbunătățită prin sporirea luminozității părților luminoase și întunecarea și mai mult a părților întunecate.
<b>Reducere zgomot</b>	Reduce zgomotul ecranului fără a compromite calitatea video.
<b>Gama</b>	Puteți regla luminozitatea zonei întunecate și a zonei nivelului de gri mediu a imaginii. » Scăzut: Face zonele de nivel de gri închis și mediu mai luminoase. » Mediu: Exprimă nivelul inițial al imaginii. » Ridicat: Face zonele de nivel de gri închis și mediu mai întunecate.
<b>Nivel negru</b>	Setează nivelul de negru al ecranului la nivelul adecvat. Această funcție este disponibilă în următoarele moduri: AV (NTSC-M), HDMI, Component sau USB » Scăzut: Imaginea de pe ecran devine mai întunecată. » Ridicat: Imaginea de pe ecran devine mai luminoasă. » Auto: Setează nivelul de negru al ecranului la Ridicat sau Scăzut, în funcție de nivelul semnalului de intrare.
<b>Mod Film</b>	Face clipurile video înregistrate din film mai naturale prin eliminarea efectului de trepidație. Filmele DVD și Blu-ray sunt filmate la 24 de cadre pe secundă (cps).
<b>Gamă culori</b>	<b>Control avansat</b> Maximizează utilizarea culorilor pentru a crește calitatea culorilor. » <b>Standard:</b> Afișează setul standard de culori. » <b>Lat:</b> Crește numărul de culori utilizate.  <b>Control expert</b> Afișează domeniul de culori al semnalului. » <b>Standard:</b> Afișează setul standard de culori. » <b>Lat:</b> Crește numărul de culori utilizate.
<b>Îmbunătățire margine</b>	Afișează margini mai clare și distincte și totuși naturale ale materialului video.
<b>XVYCC</b> (disponibilă în modurile Cinema și Expert)	*Această funcție nu este disponibilă pentru toate modelele. Aceasta este o funcție pentru exprimarea unor culori mai bogate. Această caracteristică reprezintă culori la fel de bogate ca un semnal video convențional. Această funcție este activată în „ <b>Mod imagine - Cinema, Expert</b> ” atunci când un semnal xvYCC este introdus prin HDMI.
<b>Model Expert</b> (disponibilă în modurile Cinema și Expert)	Acesta este modelul necesar pentru reglare expertă. Această funcție este activată în „ <b>Mod imagine – Cinema, Expert</b> ” atunci când urmăriți DTV.
<b>Filtru culoare</b>	Aceasta este funcția pentru filtrarea culorilor specifice ale materialului video. Puteți utiliza filtrul RGB pentru a seta corect saturația și nuanța culorii.

## Opțiuni imagine avansate

Setare	Descriere
<b>Temp. culoare</b>	<p>Reglează culoarea globală a ecranului modificând linia de bază de alb.</p> <p>a. Metodă: 2 puncte</p> <ul style="list-style-type: none"> <li>• Model: Intern, Extern</li> <li>• Punct: Ridicat/Scăzut</li> <li>• Roșu/Verde/Albastru: Intervalul de ajustare este -50 la +50.</li> </ul> <p>b. Metodă: IRE 20 de puncte</p> <ul style="list-style-type: none"> <li>• IRE (Institute of Radio Engineers - Institutul inginerilor radio) este unitatea folosită pentru afișarea dimensiunii semnalului video și poate fi setată la valorile 5, 10, 15 până la 100 Televizor cu plasmă. Puteți regla roșu, verde sau albastru pentru fiecare setare.</li> <li>• Roșu/Verde/Albastru: Intervalul de ajustare este -50 la +50.</li> <li>c. Se aplică la toate intrările</li> </ul>
<b>Sistem de gestionare a culorii</b>	<p>Fiind instrumentul utilizat de experți pentru a face reglaje cu ajutorul mirelor de control, nu afectează alte culori, dar poate fi utilizat pentru reglarea selectivă a 6 zone de culoare (roșu/verde/albastru/cian/magenta/galben).</p> <p>Este posibil ca diferența de culoare să nu poată fi distinsă chiar dacă faceți reglaje pentru materiale video în general.</p> <p>Reglează roșu/verde/albastru/galben/cian/magenta.</p> <p>Culoare Roșu/Verde/Albastru/Galben/Cyan/Magenta: Intervalul de reglare este de la -30 la +30.</p> <p>Tentă Roșu/Verde/Albastru/Galben/Cian/Magenta: Intervalul de reglare este de la -30 la +30.</p> <p>Această funcție este dezactivată în modul RGB-PC și HDMI-PC.</p>



## Setări AUDIO

- Imaginea afișată poate fi diferită de televizorul dvs.

- 1 Apăsați **SETĂRI** pentru a accesa meniurile principale.
- 2 Apăsați butoanele de navigare pentru a derula până la **AUDIO** și apăsați **OK**.
- 3 Apăsați butoanele de navigare pentru a derula până la setarea sau la opțiunea dorită și apăsați **OK**.
  - Pentru a reveni la nivelul anterior, apăsați ↶.
- 4 **Atunci când ați terminat, apăsați IEȘIRE.**



Setările audio disponibile sunt descrise în cele ce urmează.

(În funcție de model)

Setare	Descriere																						
<b>Volum auto</b>	Activează caracteristica Volum auto pentru a menține nivelul volumului consecvent ori de câte ori schimbați canalele. Este posibil ca nivelul volumului să nu fie consecvent din cauza diferitelor condiții de semnal ale stațiilor de transmisie.																						
<b>Voce clară II</b>	Setează dacă se îmbunătățește claritatea vocii umane. Puteți regla nivelul clarității atunci când activați această caracteristică. <div style="border: 1px solid black; padding: 5px; margin-top: 10px;"> <p><b>NOTĂ</b></p> <ul style="list-style-type: none"> <li>• Dacă selectați „<b>Pornit</b>” pentru <b>Voce clară II</b>, caracteristica <b>Virtual Surround</b> nu va funcționa.</li> <li>• Selectați un nivel între -6 și +6.</li> </ul> </div>																						
<b>Balans</b>	Reglează balansul între difuzoarele stânga și dreapta în conformitate cu mediul încăperii dvs.																						
<b>Mod sunet</b>	Selectează unul dintre modurile de sunet presetate sau personalizează opțiunile în fiecare mod. <table border="1" style="width: 100%; margin-top: 5px;"> <thead> <tr> <th colspan="2">Mod</th> </tr> </thead> <tbody> <tr> <td>Standard</td> <td>Selectați când doriți calitate standard a sunetului.</td> </tr> <tr> <td>Muzică</td> <td>Selectați când ascultați muzică.</td> </tr> <tr> <td>Cinema</td> <td>Selectați când vizionați filme.</td> </tr> <tr> <td>Sport</td> <td>Selectați când vizionați evenimente sportive.</td> </tr> <tr> <td>Jocurile</td> <td>Selectați când jucați jocuri.</td> </tr> </tbody> </table> <table border="1" style="width: 100%; margin-top: 5px;"> <thead> <tr> <th colspan="2">Opțiuni</th> </tr> </thead> <tbody> <tr> <td>Virtual Surround</td> <td><b>Virtual Surround</b> este o tehnologie de procesare a sunetului proprietară LG, patentată, care transmite sunet surround 5.1 captivant, cu două difuzoare frontale.</td> </tr> <tr> <td>Înalte</td> <td>Controlează sunetele dominante la ieșire. Când creșteți sunetele înalte, acest lucru va crește ieșirea la intervalul de frecvență mai ridicat.</td> </tr> <tr> <td>Joase</td> <td>Controlează sunetele mai delicate de la ieșire. Când creșteți sunetele joase, acest lucru va crește ieșirea la intervalul de frecvență mai scăzut.</td> </tr> <tr> <td>Resetare</td> <td>Resetează modul de sunet la setarea implicită.</td> </tr> </tbody> </table>	Mod		Standard	Selectați când doriți calitate standard a sunetului.	Muzică	Selectați când ascultați muzică.	Cinema	Selectați când vizionați filme.	Sport	Selectați când vizionați evenimente sportive.	Jocurile	Selectați când jucați jocuri.	Opțiuni		Virtual Surround	<b>Virtual Surround</b> este o tehnologie de procesare a sunetului proprietară LG, patentată, care transmite sunet surround 5.1 captivant, cu două difuzoare frontale.	Înalte	Controlează sunetele dominante la ieșire. Când creșteți sunetele înalte, acest lucru va crește ieșirea la intervalul de frecvență mai ridicat.	Joase	Controlează sunetele mai delicate de la ieșire. Când creșteți sunetele joase, acest lucru va crește ieșirea la intervalul de frecvență mai scăzut.	Resetare	Resetează modul de sunet la setarea implicită.
Mod																							
Standard	Selectați când doriți calitate standard a sunetului.																						
Muzică	Selectați când ascultați muzică.																						
Cinema	Selectați când vizionați filme.																						
Sport	Selectați când vizionați evenimente sportive.																						
Jocurile	Selectați când jucați jocuri.																						
Opțiuni																							
Virtual Surround	<b>Virtual Surround</b> este o tehnologie de procesare a sunetului proprietară LG, patentată, care transmite sunet surround 5.1 captivant, cu două difuzoare frontale.																						
Înalte	Controlează sunetele dominante la ieșire. Când creșteți sunetele înalte, acest lucru va crește ieșirea la intervalul de frecvență mai ridicat.																						
Joase	Controlează sunetele mai delicate de la ieșire. Când creșteți sunetele joase, acest lucru va crește ieșirea la intervalul de frecvență mai scăzut.																						
Resetare	Resetează modul de sunet la setarea implicită.																						

Setare	Descriere		
<b>Ieșire audio digit</b>	<p>Această funcție vă permite să selectați ieșirea Audio Digitală preferată. Când este disponibil Dolby Digital, selectând Auto din meniul Ieșire audio digit veți seta ieșirea SPDIF (Interfața digitală Sony-Philips) la Dolby Digital.</p> <p>Dacă Auto este selectat în meniul de ieșire audio digitală atunci când Dolby Digital nu este disponibil, ieșirea SPDIF va fi PCM (Pulse-code modulation).</p> <p>Chiar dacă au fost setate atât Dolby Digital, cât și Limba audio într-un canal care transmite Dolby Digital Audio, va fi redat numai Dolby Digital.</p>		
	Element	Intrare audio	Ieșire audio digitală
	Automat	MPEG Dolby Digital Dolby Digital Plus Pulse HE-AAC	PCM Dolby Digital Dolby Digital Dolby Digital
PCM	Total	PCM	
<b>Difuzor TV</b>	<p>Pornește difuzorul intern al televizorului când se utilizează un sistem Hi-Fi extern. Puteți utiliza difuzorul televizorului ca dispozitiv de ieșire audio chiar dacă nu există nicio intrare video.</p> <div style="border: 1px solid black; padding: 10px; margin-top: 10px;"> <p> <b>NOTĂ</b></p> <ul style="list-style-type: none"> <li>• Dacă <b>difuzorul televizorului</b> este oprit în timp ce sistemul Home Theater Simplink este activat, ieșirea sunetului este comutată automat pe difuzorul Home Theater, dar dacă <b>difuzorul televizorului</b> este pornit, sunetul este emis prin <b>acesta</b>.</li> <li>• Unele meniuri din <b>AUDIO</b> sunt dezactivate când opțiunea <b>Difuzor TV</b> este setată la <b>Oprit</b>.</li> </ul> </div>		
<b>Setare audio DTV</b> (Numai în mod digital)	<p>Când există tipuri audio diferite într-un semnal de intrare, această funcție vă permite să selectați tipul audio pe care-l doriți.</p>		
	Mod		
	Automat	<p>Emite automat în ordinea <b>HE-AAC &gt; Dolby Digital+ &gt; Dolby Digital &gt; MPEG</b>. (Cu excepția Danemarca, Finlanda, Ungaria, Italia, Letonia, Lituania, Norvegia, Suedia)</p> <p>Emite automat în ordinea <b>HE-AAC &gt; Dolby Digital+ &gt; MPEG &gt; Dolby Digital</b>. (Numai Italia, Letonia, Lituania)</p> <p>Emite automat în ordinea <b>Dolby Digital+ &gt; Dolby Digital &gt; HE-AAC &gt; MPEG</b>. (Numai Ungaria)</p> <p>Dacă ieșirea audio digitală este setată la PCM, emite automat în ordinea <b>MPEG &gt; HE-AAC &gt; Dolby Digital+ &gt; Dolby Digital</b>. (Numai Danemarca, Finlanda, Norvegia, Suedia)</p> <p>Dacă ieșirea audio digitală este setată la Auto, emite automat în ordinea <b>Dolby Digital+ &gt; Dolby Digital &gt; HE-AAC &gt; MPEG</b>. (Numai Danemarca, Finlanda, Norvegia, Suedia)</p>	
HE-AAC, Dolby Digital+, Dolby Digital, MPEG	<p>Permite utilizatorilor să selecteze tipul audio pe care-l doresc.</p> <p>ex) Dacă <b>se selectează</b> MPEG, <b>se va emite întotdeauna în format</b> MPEG. Dacă MPEG nu este acceptat, alt tip audio este setat în acea ordine.</p>		
Consultați p.79 (Selectare limbă audio)			

**Recepția stereo/duală (Doar în modul analogic)**

Atunci când este selectat un program, informația de sunet pentru post apare împreună cu numărul de program și numele postului.

- 1 Apăsați **MENIU RAPID** și apăsați Navigare pentru a accesa **Audio** sau **Limbă audio** și apăsați **OK**.
- 2 Apăsați butoanele de navigare pentru a derula până la ieșirea sunetului și apăsați **OK**.

Transmisie	Afișaj pe ecran
Mono	MONO
Stereo	STEREO
Dual	DUAL I, DUAL II, DUAL I + II

- **Selectarea sunetului mono**

Dacă semnalul stereo este slab la recepția stereo, puteți comuta la mono. În recepția mono, claritatea sunetului este îmbunătățită.

- **Selecția limbii pentru transmisia în două limbi**

Dacă un program poate fi recepționat în două limbi, puteți comuta la DUAL I, DUAL II sau DUAL I+II.

**DUAL I** Transmite către difuzoare limba principală a transmisiei.

**DUAL II** Transmite către difuzoare limba secundară a emisiei.

**DUAL I+II** Transmite câte o limbă la fiecare difuzor.

**Recepția de tip Nicam (Numai în modul analogic)**

Dacă dispozitivul este echipat cu un receptor NICAM, poate fi recepționat sunet digital NICAM (Sunet multiplex aproape instantaneu) de înaltă calitate.

Ieșirea sunetului poate fi selectată în funcție de tipul de transmisie recepționat.

- 1 Când se recepționează **NICAM** mono, puteți selecta **NICAM MONO** sau **FM MONO**.
- 2 Când se recepționează **NICAM** stereo, puteți selecta **NICAM STEREO** sau **FM MONO**.  
Dacă semnalul stereo este slab, comutați la **FM MONO**.
- 3 Când se recepționează **NICAM** dual, puteți selecta **NICAM DUAL I**, **NICAM DUAL II**, **NICAM DUAL I+II** sau **FM MONO**.

**Selectarea ieșirii de sunet în difuzoare**

În modurile AV, Component, RGB și HDMI puteți selecta ieșirea de sunet pentru difuzorul stâng și difuzorul drept.

Selectați ieșirea de sunet.

**L+R:** Semnalul audio de la intrarea audio L este transmis către difuzorul din stânga și semnalul audio de la intrarea audio R, către difuzorul din dreapta.

**L+L:** Semnalul audio de la intrarea audio L este transmis către difuzoarele din stânga și din dreapta.

**R+R:** Semnalul audio de la intrarea audio R este transmis către difuzoarele din stânga și din dreapta.

## Setări SETARE

- 1 Apăsați **SETĂRI** pentru a accesa meniurile principale.
  - 2 Apăsați butoanele de navigare pentru a derula până la **SETARE** și apăsați **OK**.
  - 3 Apăsați Butoanele de derulare pentru a derula până la setarea sau la opțiunea dorită și apăsați **OK**.  
- Pentru a reveni la nivelul anterior, apăsați ↶.
  - 4 Când ați terminat, apăsați **IEȘIRE**.
- Imaginea afișată poate fi diferită de televizorul dvs.



Setările de program disponibile sunt descrise în cele ce urmează:

Setare	Descriere
<b>Acord auto</b>	Caută și stochează toate programele disponibile prin antene sau intrări de cablu (Consultați p.21).
<b>Acord manual</b>	Caută și stochează manual programele pe care le doriți (Consultați p.23).
<b>Editare program</b>	Editează programele. (Consultați p.25).
<b>Informații CI</b>	Vă permite să vizualizați unele servicii criptate (servicii contra cost).(Consultați p.27).
<b>Setare cablu DTV</b> (Numai în modul cablu)	Gama din care poate selecta un utilizator în meniul <b>Operator de service</b> diferă, în funcție de numărul <b>operatorilor de service</b> acceptați de fiecare țară; dacă numărul <b>operatorilor de service</b> pentru fiecare țară este 1, funcția corespunzătoare devine inactivă. După schimbarea <b>operatorului de service</b> , apare o fereastră care avertizează că harta cu canale va fi ștersă la apăsarea butonului OK sau dacă se selectează <b>Închidere</b> și, de asemenea, apare o fereastră de confirmare de acord automat dacă se selectează <b>DA</b> .(Consultați p.23).

## Setări TIMP

- Imaginea afișată poate fi diferită de televizorul dvs.

- 1 Apăsați **SETĂRI** pentru a accesa meniurile principale.
- 2 Apăsați butoanele de navigare pentru a derula până la **TIMP** și apăsați **OK**.
- 3 Apăsați Butoanele de derulare pentru a derula până la setarea sau la opțiunea dorită și apăsați **OK**.  
- Pentru a reveni la nivelul anterior, apăsați ↶.
- 4 Atunci când ați terminat, apăsați **IEȘIRE**.



Setările de oră disponibile sunt descrise în cele ce urmează.

Setare	Descriere										
<b>Ceas</b>	<p>Setează ora, data, fusul orar și caracteristica pentru oră de vară. Ora va fi setată automat, conform unui semnal de canal digital care include informații despre oră, furnizate de stația de transmisie. În caz contrar, setați ora și data manual.</p> <div style="border: 1px solid black; padding: 10px; margin: 10px 0;"> <p><b>NOTĂ</b></p> <ul style="list-style-type: none"> <li>• Ora televizorului este setată în funcție de informațiile de decalaj orar, pe baza fusului orar și GMT (Greenwich Mean Time), care se recepționează cu semnalul transmis, iar ora se setează automat, printr-un semnal digital.</li> <li>• Când numele orașului din Fus orar este schimbat în decalaj, puteți să schimbați timpul cu 1 oră.</li> <li>• <b>Meniul Fus orar</b> poate fi schimbat în modul <b>Auto</b>.</li> </ul> </div> <div style="display: flex; justify-content: space-between; align-items: flex-start; margin-top: 10px;"> <table border="1" style="border-collapse: collapse; text-align: left;"> <thead> <tr> <th>Fus orar</th> </tr> </thead> <tbody> <tr><td>Magadan, Kamchatka</td></tr> <tr><td>Vladivostok</td></tr> <tr><td>Yakutsk</td></tr> <tr><td>Irkutsk</td></tr> <tr><td>Krasnoyarsk</td></tr> <tr><td>Omsk</td></tr> <tr><td>Yekaterinburg</td></tr> <tr><td>Moscova, Samara</td></tr> <tr><td>Kaliningrad</td></tr> </tbody> </table> <div style="width: 80%;"> <p>Acest tabel reprezintă tabelul de Fus orar pentru 9 zone din Rusia, iar atunci când utilizatorul selectează Fusul orar pentru zona sa, acesta va seta ora automat pentru zona respectivă.</p> <p>Totuși, chiar în cazul în care utilizatorul a selectat zona sa, dacă decalajul de fus orar al stației de emisie nu este oferit sau dacă informațiile legate de regiune nu corespund, atunci utilizatorul poate selecta Decalaj din Fus orar pentru a seta ora corectă.</p> </div> </div>	Fus orar	Magadan, Kamchatka	Vladivostok	Yakutsk	Irkutsk	Krasnoyarsk	Omsk	Yekaterinburg	Moscova, Samara	Kaliningrad
Fus orar											
Magadan, Kamchatka											
Vladivostok											
Yakutsk											
Irkutsk											
Krasnoyarsk											
Omsk											
Yekaterinburg											
Moscova, Samara											
Kaliningrad											

Setare	Descriere
<b>Temporizator oprire/ Temporizator pornire</b>	<p>Setează ora pentru pornirea sau oprirea automată a televizorului. Pentru a utiliza această funcție, trebuie să setați în prealabil ora și data curente.</p> <p><b>NOTĂ</b></p> <ul style="list-style-type: none"> <li>• Dacă nu apăsați niciun buton în decurs de 2 ore după pornirea televizorului, prin caracteristica Temporizator pornire televizorul intră automat în modul de așteptare.</li> <li>• Dacă setați atât Temporizatorul oprire, cât și Temporizatorul pornire la aceeași oră, caracteristica Temporizator oprire are prioritate asupra caracteristicii Temporizator pornire.</li> </ul>
<b>Temporizator oprire</b>	<p>Setează durata de timp rămasă până la oprirea televizorului. Când opriți televizorul și îl porniți din nou, caracteristica Temporizator oprire va fi setată la Oprit.</p>
<b>Standby Automat (în funcție de model)</b>	<p>Dacă nu apăsați niciun buton atunci când funcția Standby automat este pornită, televizorul comută automat la modul standby.</p> <p><b>NOTĂ</b></p> <ul style="list-style-type: none"> <li>• Această funcție nu funcționează în modul Demo magazin sau în timpul actualizării software-ului.</li> </ul>

## Setări BLOCARE

- Imaginea afișată poate fi diferită de televizorul dvs.

- 1 Apăsați **SETĂRI** pentru a accesa meniurile principale.
- 2 Apăsați butoanele de navigare pentru a derula până la **BLOCARE** și apăsați **OK**.
- 3 Apăsați Butoanele de derulare pentru a derula până la setarea sau la opțiunea dorită și apăsați **OK**.  
- Pentru a reveni la nivelul anterior, apăsați ↶.
- 4 Când ați terminat, apăsați **IEȘIRE**.

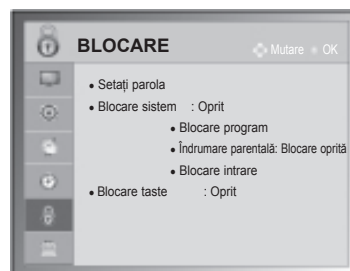

Setările de blocare disponibile sunt descrise în cele ce urmează.

Setare	Descriere
<b>Setați parola</b>	<p>Schimbă parola de 4 cifre. PIN-ul implicit este „0 0 0 0”.</p> <p>Când selectați Franța ca țară, parola nu este „0”, „0”, „0”, „0”, ci este „1”, „2”, „3”, „4”.</p> <p>Când selectați Franța ca țară, parola nu poate fi setată ca „0”, „0”, „0”, „0”.</p> <p>Dacă uitați parola, apăsați „0”, „3”, „2”, „5” pe telecomandă.</p>
<b>Blocare sistem</b>	<p>Activează sau dezactivează sistemul de blocare.</p>
<b>Blocare program</b>	<p>Blochează programele care includ conținut inadecvat pentru copii apăsând butonul Verde.</p> <p>Pictograma Blocare apare în fața programelor blocate. Programele pot fi selectate, dar ecranul este gol, iar sonorul este dezactivat.</p> <p>Pentru a viziona un canal blocat, introduceți parola.</p> <p>Utilizarea acestei funcții este disponibilă în <b>Blocare sistem „Pornit”</b></p>
<b>Îndrumare parentală (Numai în modul digital)</b>	<p>Această funcție se desfășoară conform informațiilor de la punctul de difuzare. În consecință, dacă semnalul conține informație eronată, această funcție nu poate fi utilizată.</p> <p>Pentru a avea acces la acest meniu este necesară o parolă.</p> <p>Acest televizor este programat să rețină ultima opțiune setată, chiar dacă închideți televizorul.</p> <p>Împiedică vizionarea de către copii a anumitor programe TV destinate adulților, conform limitelor de vizionare configurate.</p> <p>Introduceți o parolă pentru a viziona un program blocat.</p> <p>Clasificarea diferă în funcție de țară.</p>
<b>Intrare blocată</b>	<p>Blocați sursele de intrare.</p> <p>Utilizarea acestei funcții este disponibilă în <b>Blocare sistem „Pornit”</b></p>
<b>Blocare taste</b>	<p>Blochează sau deblochează butoanele de pe televizor.</p>

## Setări OPTIUNI

- Imaginea afișată poate fi diferită de televizorul dvs.

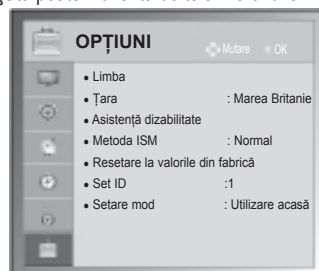

- 1 Apăsați **SETĂRI** pentru a accesa meniurile principale.
- 2 Apăsați butoanele de navigare pentru a derula până la **OPTIUNI** și apăsați **OK**.
- 3 Apăsați Butoanele de derulare pentru a derula până la setarea sau la opțiunea dorită și apăsați **OK**.  
- Pentru a reveni la nivelul anterior, apăsați **↶**.
- 4 Când ați terminat, apăsați **IEȘIRE**.

Setările generale disponibile sunt descrise în cele ce urmează.

(În funcție de model)

Setare	Descriere																
<b>Limbă</b>	Selectează o limbă pentru afișare sau semnal audio.																
	<b>Opțiuni</b>																
Limbă meniu	Selectați limba dorită.																
Limba audio (Numai în modul digital)	<p>Funcția Audio vă permite să selectați limba preferată. Dacă nu sunt transmise date audio în limba selectată, sonorul va fi redat în limba implicită.</p> <p style="text-align: center;"><b>Informații OSD limbă audio</b></p> <table border="1"> <thead> <tr> <th>Afișaj</th> <th>Stare</th> </tr> </thead> <tbody> <tr> <td>N.A</td> <td>Indisponibil</td> </tr> <tr> <td></td> <td>Audio MPEG</td> </tr> <tr> <td></td> <td>Audio Dolby Digital</td> </tr> <tr> <td></td> <td>Dolby Digital Plus Audio</td> </tr> <tr> <td></td> <td>Audio pentru persoane cu deficiențe de vedere</td> </tr> <tr> <td></td> <td>Audio pentru persoane cu deficiențe de auz</td> </tr> <tr> <td></td> <td>Audio HE-AAC</td> </tr> </tbody> </table>	Afișaj	Stare	N.A	Indisponibil		Audio MPEG		Audio Dolby Digital		Dolby Digital Plus Audio		Audio pentru persoane cu deficiențe de vedere		Audio pentru persoane cu deficiențe de auz		Audio HE-AAC
Afișaj	Stare																
N.A	Indisponibil																
	Audio MPEG																
	Audio Dolby Digital																
	Dolby Digital Plus Audio																
	Audio pentru persoane cu deficiențe de vedere																
	Audio pentru persoane cu deficiențe de auz																
	Audio HE-AAC																
Limba subtitrării (Numai în modul digital)	<p>Utilizați funcția Subtitrare când sunt transmise două sau mai multe limbi pentru subtitrare. Dacă nu sunt transmise date de subtitrare în limba selectată, subtitrarea va fi afișată în limba implicită.</p> <p style="text-align: center;"><b>Informații OSD despre limba subtitrării</b></p> <table border="1"> <thead> <tr> <th>Afișaj</th> <th>Stare</th> </tr> </thead> <tbody> <tr> <td>N.A</td> <td>Indisponibil</td> </tr> <tr> <td></td> <td>Subtitrare teletext</td> </tr> <tr> <td></td> <td>Subtitrare pentru persoane cu deficiențe auditive.</td> </tr> </tbody> </table>	Afișaj	Stare	N.A	Indisponibil		Subtitrare teletext		Subtitrare pentru persoane cu deficiențe auditive.								
Afișaj	Stare																
N.A	Indisponibil																
	Subtitrare teletext																
	Subtitrare pentru persoane cu deficiențe auditive.																
Limbă text (Numai în modul digital)	În modul Digital, utilizați funcția de limbă text dacă sunt difuzate două sau mai multe limbi pentru text. Dacă datele teletext într-o limbă selectată nu sunt transmise, va fi afișată pagina Text cu limba implicită.																
	<p><b>NOTĂ</b></p> <ul style="list-style-type: none"> <li>• Când limbile pe care le-ați selectat ca principale pentru Limba audio, iar Limba subtitrării și Limbă text nu sunt acceptate, puteți să selectați limba în a doua categorie.</li> <li>• Datele audio/Subtitrările pot fi afișate într-o formă mai simplă, cu 1-3 caractere transmise de furnizorul de servicii.</li> <li>• Când selectați Audio suplimentare (Audio pentru persoanele cu deficiențe de vedere și auz) este posibil ca televizorul să genereze o parte a canalului audio principal.</li> </ul>																

Setare	Descriere	
Țară	<p>Selectează o țară dorită.</p> <p><b>NOTĂ</b></p> <ul style="list-style-type: none"> <li>• Dacă nu terminați configurarea din Ghidul de instalare apăsând  sau dacă întrerupeți OSD (Afișajul pe ecran), meniul de instalare va apărea continuu la fiecare pornire a televizorului, până când configurarea este finalizată.</li> <li>• Dacă selectați greșit țara, este posibil ca teletextul să nu apară corect pe ecran și să aveți unele probleme când utilizați teletextul.</li> <li>• Este posibil ca funcția CI (Common interface) să nu fie aplicată, în funcție de circumstanțele de transmisie din țară.</li> <li>• Este posibil ca butoanele de control ale modului DTV să nu funcționeze, în funcție de circumstanțele de transmisie din țară.</li> <li>• În țările în care standardele emisie digitale nu sunt stabilite, unele funcții DTV ar putea să nu funcționeze, în funcție de condițiile emisie.</li> <li>• Setarea de țară „UK” trebuie activată numai în Marea Britanie.</li> <li>• Dacă setarea țării are valoarea „-”, sunt disponibile programele standard transmise în sistem digital terestru în Europa, dar este posibil ca anumite funcții DTV să nu funcționeze corect.</li> </ul>	
Asistență dezactivată (Numai în mod digital)	<b>Opțiuni</b>	
	Auz dificil	Această funcție este destinată persoanelor cu deficiențe de auz.
	Descriere audio	Această funcție este destinată nevăzătorilor și oferă un material audio explicativ, care descrie situația curentă în cadrul unui program TV, în plus față de semnalul audio de bază. Atunci când <b>este selectată</b> <b>Descriere audio pornită</b> , sunt furnizate sunete și descrieri audio de bază numai pentru programele care au descrierea audio inclusă.
	Volum	Modifică nivelul sonor pentru Descriere audio
	S e m n a l sonor	Emite semnale sonore când este selectat un program cu informații de tip Descriere audio
Metoda ISM	O imagine blocată sau rămasă pe ecran pentru perioade lungi va produce o imagine "fantomă" care va rămâne pe ecran și după ce schimbați imaginea. Evitați ca o imagine fixă să rămână pe ecran pentru perioade îndelungate.	
	<b>Opțiuni</b>	
	Normal	Setează dacă remanența imaginilor nu este niciodată o problemă.
	Orbiter	Orbiter vă poate ajuta să preveniți formarea de imagini fantomă. Totuși, cel mai bine este să nu permiteți ca o imagine fixă să rămână pe ecran. Pentru a evita formarea unei imagini permanente pe ecran, ecranul se va mișca la fiecare 2 minute.
Degradare culoare	Alternativ sunt afișate blocul de culoare cu ecranul deplasat puțin și un model alb. Este dificil să percepem imaginea rămasă formată în timp ce imaginea remanentă temporară este eliminată și modelul de culoare operează.	
Data Service (numai în Irlanda).	Această funcție permite utilizatorilor să aleagă între MHEG (Teletext digital) și Teletext dacă există amândouă în același timp.	
Resetare la valorile din fabrică	<p>Această funcție inițializează toate setările.</p> <p><b>NOTĂ</b></p> <ul style="list-style-type: none"> <li>• În <b>Blocare sistem „Pornit”</b>, dacă uitați parola, apăsați „0”, „3”, „2”, „5” de pe telecomandă.</li> </ul>	
Set ID	Adaugă un ID pentru dispozitivele conectate	



Setare	Descriere	
Setare mod	Selecția implicită este „ <b>Utilizare acasă</b> ”. Recomandăm setarea televizorului pe modul „ <b>Utilizare acasă</b> ” pentru cea mai bună calitate a imaginii în mediul locuinței dvs.	
	<b>Opțiuni</b>	
	Utilizare acasă	Selectează pentru mediul de la domiciliu.
	Demo magazin	Selectează pentru mediul distribuitorilor.
Mod demo	Setează pentru a afișa caracteristici speciale ale televizorului. Puteți anula modul Demo apăsând orice buton, cu excepția butoanelor Volume (Volum) și Mute (Fără sonor).	
	<p><b>NOTĂ</b></p> <ul style="list-style-type: none"> <li>• Nu se poate utiliza <b>Mod demo</b> în <b>modul</b> Utilizare acasă.</li> <li>• În <b>Demo magazin</b>, <b>Mod demo</b> este setat automat pe <b>Pornit</b>.</li> <li>• După ce <b>Modul demo</b> este setat pe <b>Oprit</b> în <b>Demo magazin</b>, <b>Modul demo</b> nu rulează și numai ecranul este resetat.</li> <li>• Ecranul este resetat automat după 5 minute în <b>Mod demo</b>.</li> </ul>	

## Setări pentru REȚEA

(În funcție de model)

- 1 Apăsați **SETĂRI** pentru a accesa meniurile principale.
- 2 Apăsați butoanele de navigare pentru a derula până la **REȚEA** și apăsați **OK**.
- 3 Apăsați Butoanele de derulare pentru a derula până la setarea sau la opțiunea dorită și apăsați **OK**.  
- Pentru a reveni la nivelul anterior, apăsați ↶.
- 4 Atunci când ați terminat, apăsați **IEȘIRE**.

- Imaginea afișată poate fi diferită de televizorul dvs.

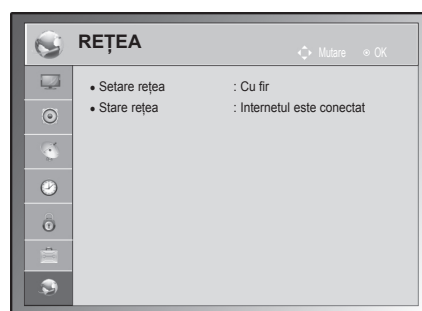

Setările de rețea disponibile sunt descrise în cele ce urmează.

Setare	Descriere
Setare rețea	Configurați setările rețelei (Consultați p.55).
Stare rețea	Afișați starea rețelei (Consultați p.56).

## REALIZAREA DE CONEXIUNI

Conectați diferite dispozitive externe la televizor și comutați modurile de intrare pentru a selecta un dispozitiv extern. Pentru mai multe informații privind conectarea dispozitivului extern, consultați manualul furnizat cu fiecare dispozitiv.

Dispozitivele externe disponibile sunt: receptoare HD, playere DVD, VCR-uri, sisteme audio, dispozitive de stocare USB, PC, dispozitive pentru jocuri și alte dispozitive externe.



### NOTĂ

- Conectarea dispozitivului extern poate diferi de model.
- Conectați dispozitivele externe la televizor, indiferent de ordinea portului televizorului.

## Prezentare conexiune

Conectați diferite dispozitive externe la porturile de pe panoul din spate al televizorului.

- 1 Găsiți un dispozitiv extern pe care doriți să-l conectați la televizor așa cum se arată în ilustrația următoare.
- 2 Verificați tipul de conexiune al dispozitivului extern.
- 3 Studiați ilustrația corespunzătoare și verificați detaliile de conectare.

(În funcție de model)

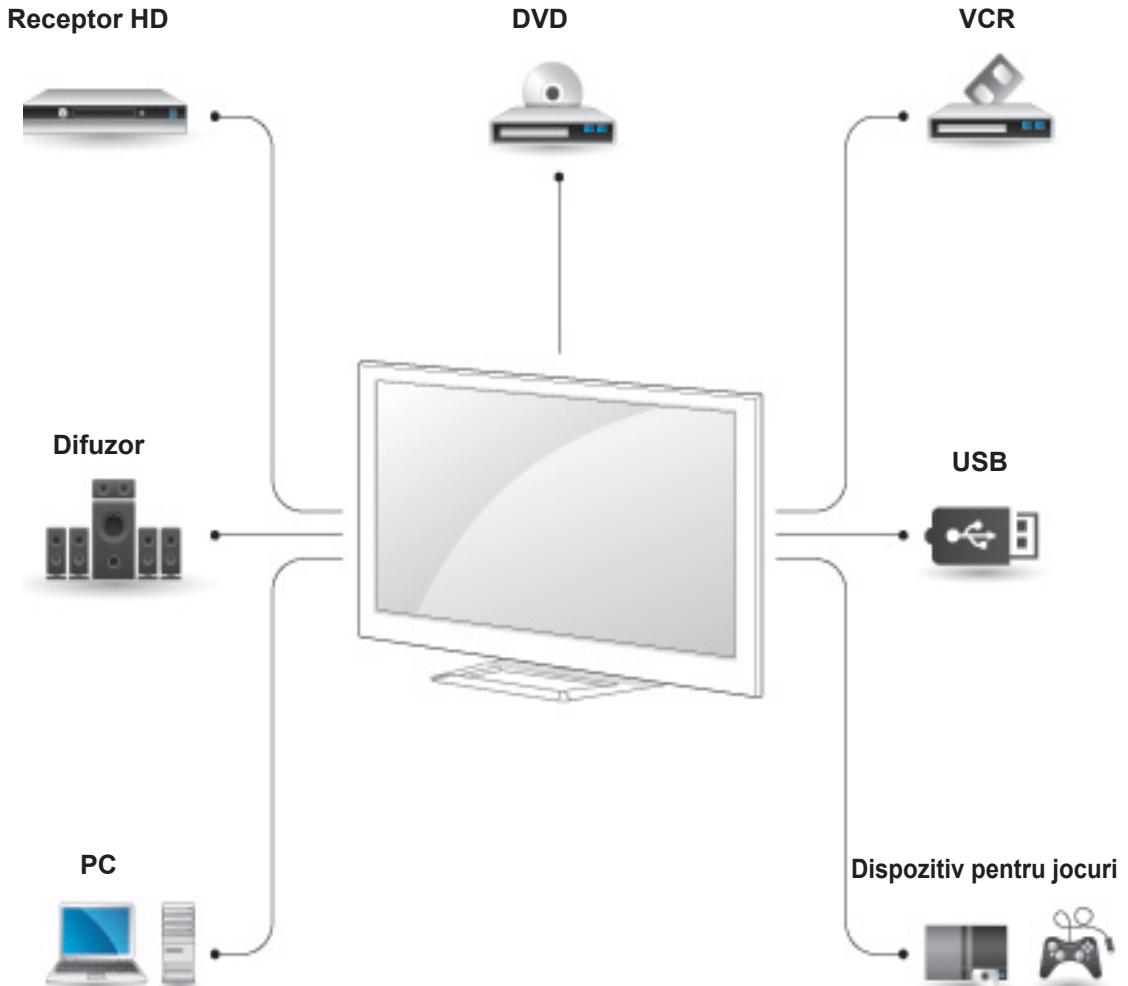

### ! NOTĂ

- În cazul în care conectați un dispozitiv pentru jocuri la televizor, utilizați cablul furnizat cu dispozitivul pentru jocuri.
- Consultați manualul echipamentului extern pentru instrucțiuni de funcționare.

- Această secțiune din REALIZAREA DE CONEXIUNI utilizează în principal imaginea pentru seria 50/60PA6500-ZA.

## Conectarea la un receptor HD, un player DVD sau VCR

Conectați un receptor HD, un player DVD sau VCR la televizor și selectați un mod adecvat de intrare.

### Conexiunea HDMI

**HDMI este cea mai bună modalitate de conectare a unui dispozitiv.**

Transmite semnale audio și video digitale de la un dispozitiv extern la televizor. Conectați dispozitivul extern și televizorul cu cablul HDMI, așa cum se arată în ilustrația următoare.

#### ! NOTĂ

- Utilizați cel mai recent cablu HDMI™ de mare viteză cu funcția CEC (Customer Electronics Control).
- Cablurile HDMI™ de mare viteză sunt testate să transporte un semnal HD de până la 1080p și peste.

Alegeți orice port de intrare HDMI pentru a vă conecta.  
Nu are importanță ce port utilizați.

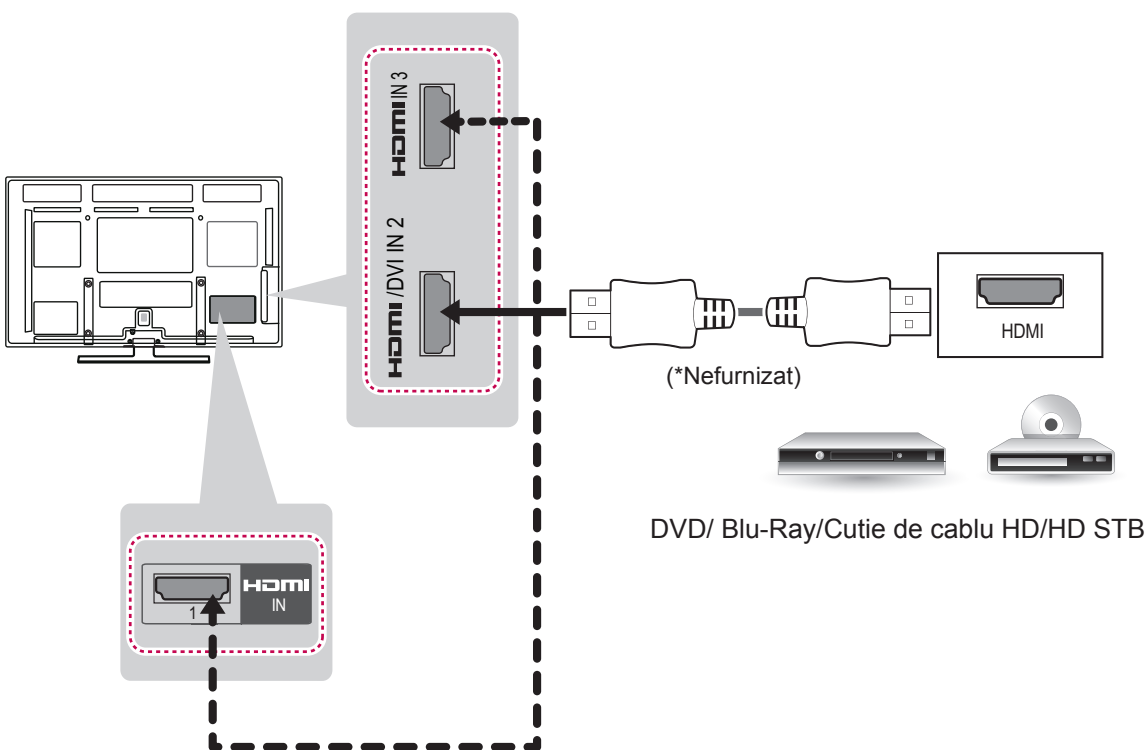

## Conexiunea DVI - HDMI

Transmite semnal video digital de la un dispozitiv extern la televizor. Conectați dispozitivul extern și televizorul cu cablul DVI-HDMI, așa cum se arată în ilustrația următoare. Pentru a transmite un semnal audio, conectați un cablu audio.

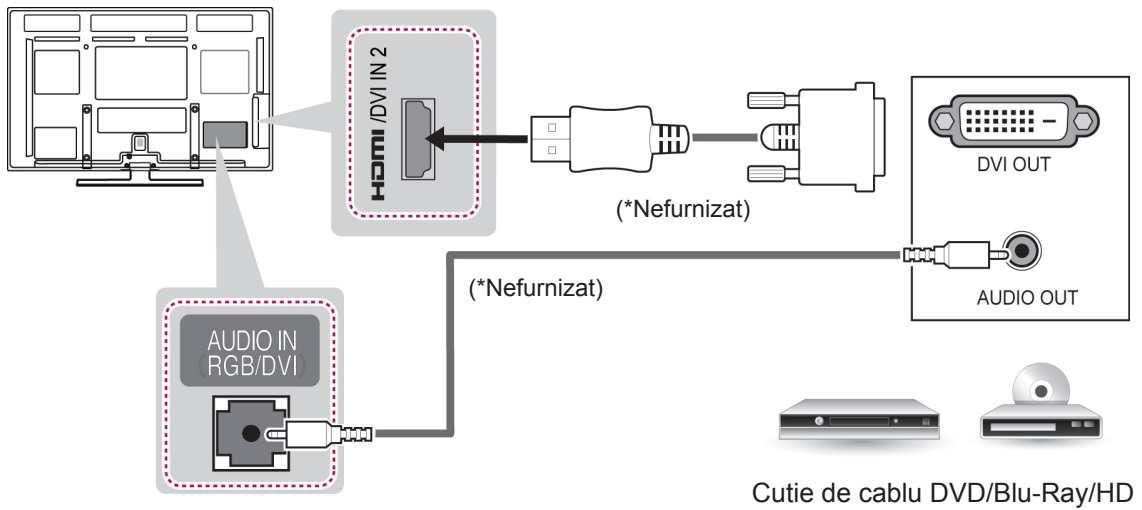

## Conexiunea Component

Transmite semnale audio și video analogice de la un dispozitiv extern la televizor. Conectați dispozitivul extern și televizorul cu cablul Component, așa cum se arată în ilustrația următoare.



### NOTĂ

- În cazul instalării incorecte a cablurilor, este posibil ca imaginea să fie afișată alb-negru sau cu culori distorsionate.
- **Verificați potrivirea cablului cu conexiunea de culoare corespunzătoare.**

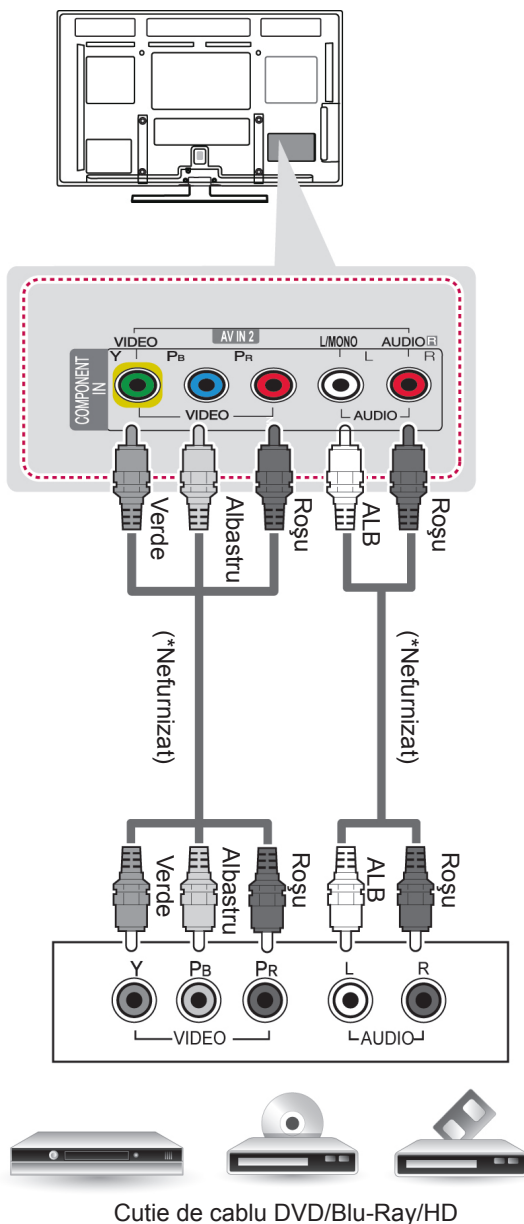

## Conexiune Euro Scart

Transmite semnale audio și video de la un dispozitiv extern la televizor. Conectați dispozitivul extern și televizorul cu cablul Euro Scart, așa cum se arată în ilustrația următoare. Pentru a afișa imagini utilizând scanarea progresivă, asigurați-vă că utilizați cablul Euro Scart.



### NOTĂ

- Orice cablu Euro scart utilizat trebuie să fie ecranat față de semnal.

Mod intrare curent	Tip de ieșire	AV1 (TV Out <sup>1</sup> )
Televizor digital		O
Televizor analogic, AV		Televizor analogic
Component / RGB		Televizor analogic
HDMI		Televizor analogic

1 Ieșire TV: Transmite semnale TV analogice sau digitale.

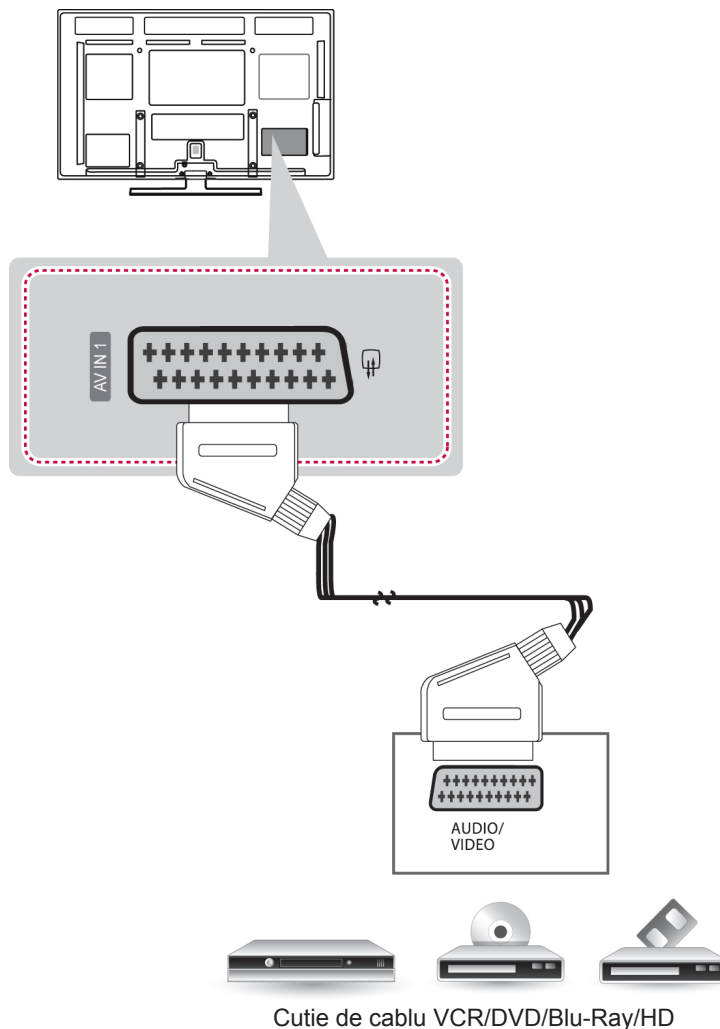

## Conexiunea Compozit

Transmite semnale audio și video analogice de la un dispozitiv extern la televizor. Conectați dispozitivul extern și televizorul cu cablul Compozit, așa cum se arată în ilustrația următoare.



### NOTĂ

- Dacă aveți un VCR mono, conectați cablul audio al VCR la mufa jack AUDIO L / MONO de pe televizor.

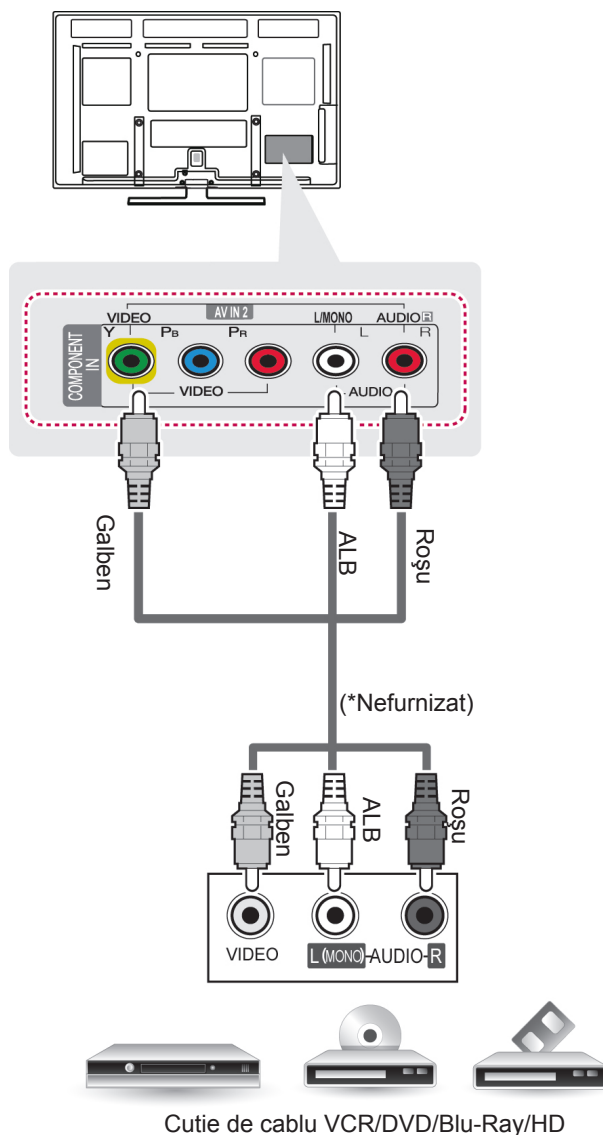



## Conectarea la un PC

### ! NOTĂ

- Evitați menținerea unei imagini fixe pe ecranul televizorului pentru o perioadă lungă de timp. Imaginea fixă poate rămâne permanent imprimată pe ecran; utilizați un program de protecție a ecranului când este posibil acest lucru.
- Poate exista interferență legată de rezoluție, model vertical, contrast sau luminozitate în modul PC. Schimbați modul PC la altă rezoluție, schimbați rata de reîmprospătare sau reglați luminozitatea și contrastul din meniu până când imaginea este clară. Dacă rata de reîmprospătare a plăcii grafice a PC-ului nu poate fi schimbată, schimbați placa grafică sau consultați producătorul plăcii grafice a PC-ului.
- Formele undei de intrare sincronizate pentru frecvențele orizontală și verticală sunt separate.
- Recomandăm utilizarea 1920x1080 pentru modul PC, aceasta ar trebui să asigure cea mai bună calitate a imaginii.
- Conectați cablul de semnal de la portul de ieșire al monitorului calculatorului la portul RGB (PC) al televizorului sau cablul de semnal al portului de ieșire HDMI al calculatorului la portul HDMI IN (sau HDMI / DVI IN) al televizorului.
- Conectați cablul audio de la PC la intrarea Audio de pe televizor. (Cablurile audio nu sunt incluse cu televizorul).
- Dacă utilizați o placă de sunet, reglați sunetul calculatorului după cum este necesar.
- Dacă placa video a calculatorului nu poate oferi un flux simultan RGB atât analog cât și digital, conectați fie RGB, fie HDMI IN (sau HDMI / DVI IN) pentru a afișa calculatorul la televizor.
- Modul DOS s-ar putea să nu funcționeze, în funcție de placa video, dacă utilizați un cablu HDMI la DVI.
- Dacă utilizați un cablu RGB-PC prea lung, pe ecran pot să apară interferențe. Vă recomandăm să utilizați un cablu mai scurt de 5 m. Acesta furnizează cea mai bună calitate a imaginii.

## Conexiune HDMI, Conexiune DVI la HDMI sau Conexiune RGB

Alegeți metoda A, B sau C pentru realizarea unei conexiuni.

### Metoda A: Conexiune HDMI

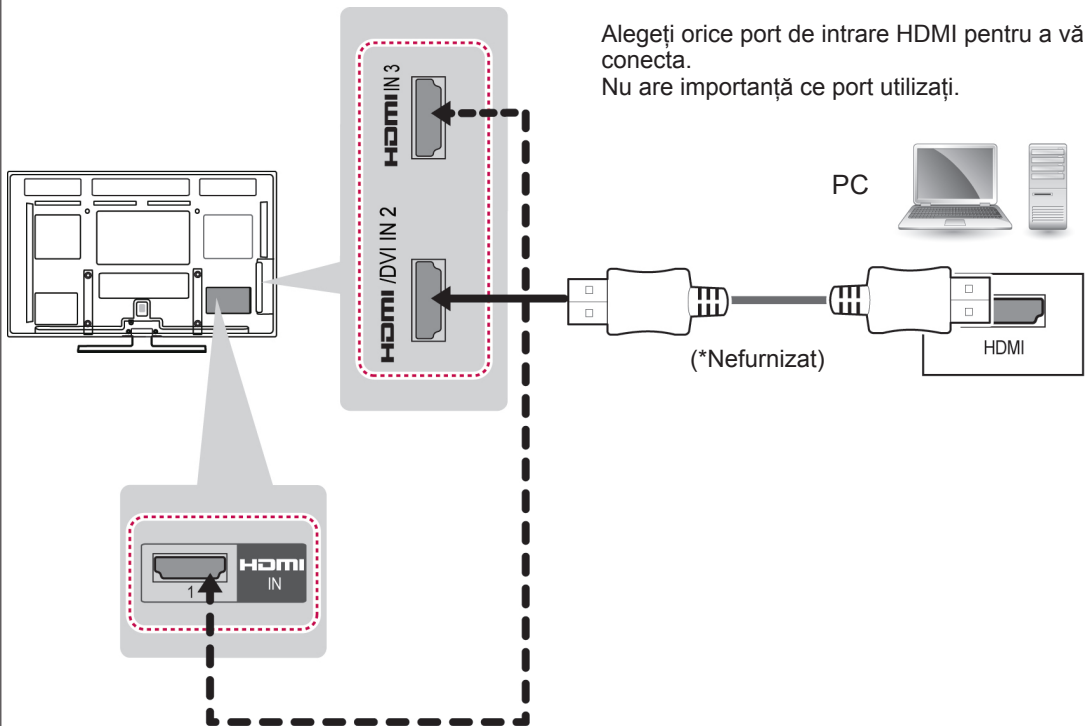

**Metoda B: Conexiune DVI la HDMI**

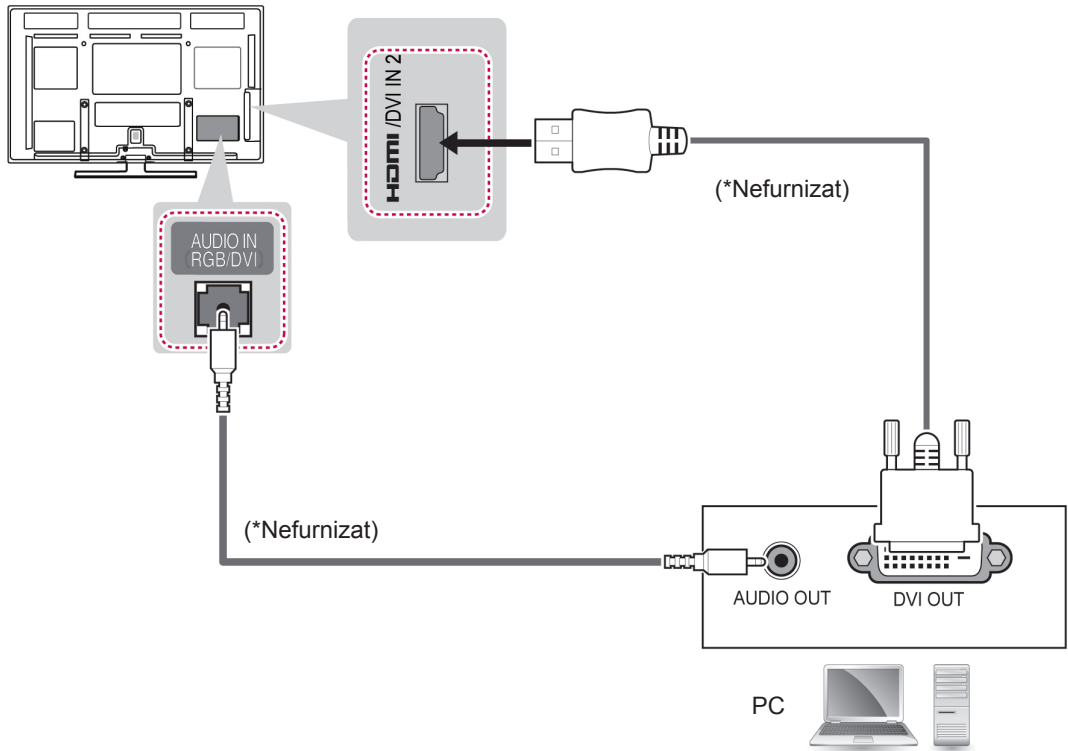

**Metoda C: Conexiune RGB**

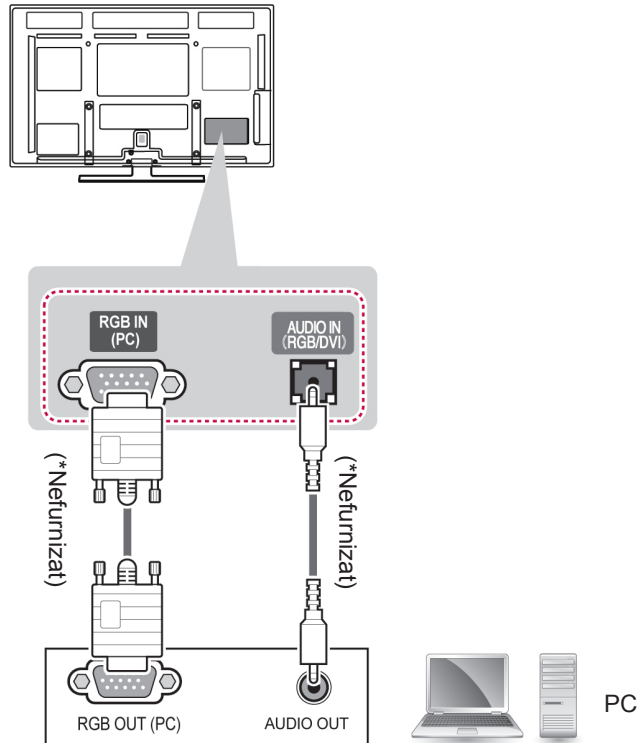

## Conectarea la un sistem audio

Utilizați un sistem audio extern opțional în locul difuzorului încorporat.



### NOTĂ

- Dacă utilizați un dispozitiv audio extern opțional în loc de difuzorul încorporat, setați caracteristica Difuzor TV la oprit.

## Conexiunea audio optică digitală

Transmite semnal audio digital de la televizor la un dispozitiv extern. Conectați dispozitivul extern și televizorul cu cablul audio optic, așa cum se arată în ilustrația următoare.



### NOTĂ

- Nu priviți în portul de ieșire optică. Privirea fasciculului laser vă poate afecta vederea.
- Funcția audio cu ACP (Audio Copy Protection) poate bloca ieșirea audio digitală.

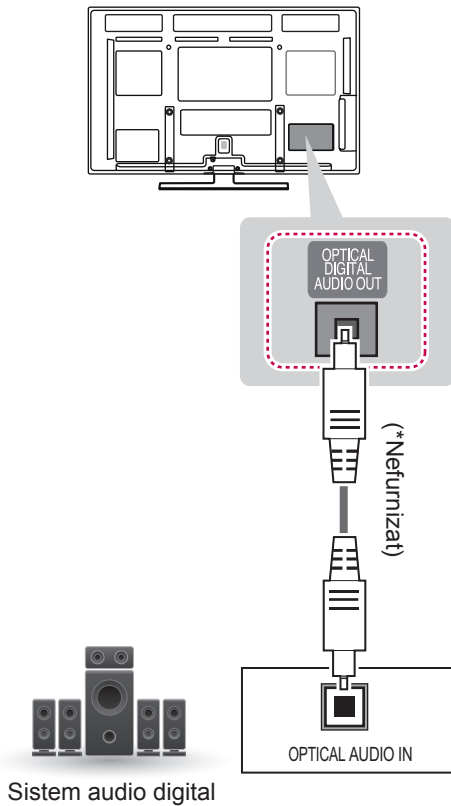

## Conectarea la un USB

Conectați un dispozitiv de stocare USB, precum o memorie flash USB, un hard disk extern sau un cititor de carduri de memorie USB la televizor și accesați meniul Smart Share pentru a utiliza diverse fișiere multimedia.

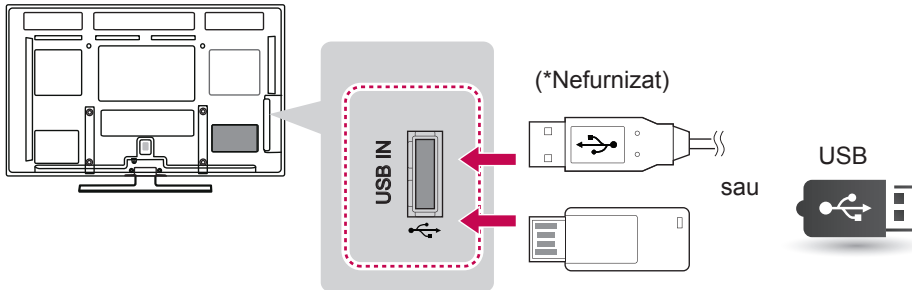

## Conectarea la un modul CI

Pentru a vizualiza serviciile criptate (contra cost) în modul TV digital.

### ! NOTĂ

- Verificați dacă modulul CI este introdus în fanta pentru card PCMCIA în direcția corectă. Dacă modulul nu este introdus corect, acest lucru poate cauza deteriorarea televizorului și a fantei pentru card PCMCIA.

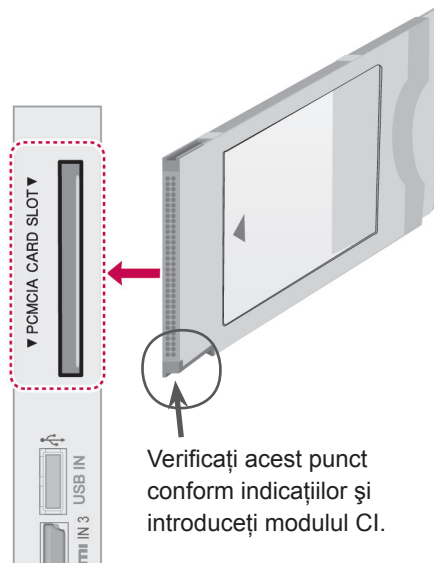

## Conectarea la SIMPLINK

Utilizați telecomanda televizorului pentru a reda și controla dispozitivul AV conectat cu cablul HDMI prin HDMI-CEC. Televizorul dvs. funcționează numai cu dispozitivele care acceptă HDMI-CEC.

Conectați un capăt al cablului HDMI la terminalul HDMI/DVI IN sau la terminalul HDMI IN din spatele televizorului, iar celălalt capăt la dispozitivul SIMPLINK.

În ieșirea externă fără fir, nu este acceptată funcția SIMPLINK.

### NOTĂ

- Dacă dispozitivul conectat nu acceptă HDMI-CEC, caracteristica SIMPLINK nu este disponibilă.
- Pentru ca SIMPLINK să funcționeze, trebuie utilizat un cablu HDMI de mare viteză cu funcția \*CEC. (\*CEC: Consumer Electronics Control).

## Activarea caracteristicii SIMPLINK

- 1 Apăsați **INPUT** pentru a accesa sursele de intrare.
- 2 Apăsați butonul roșu pentru a accesa meniurile SIMPLINK.
- 3 Apăsați butoanele de navigare pentru a derula până la **Pornit**.
- 4 Apăsați butoanele de navigare pentru a derula până la unul dintre dispozitive și apăsați **OK**.

- Imaginea afișată poate fi diferită de televizorul dvs.

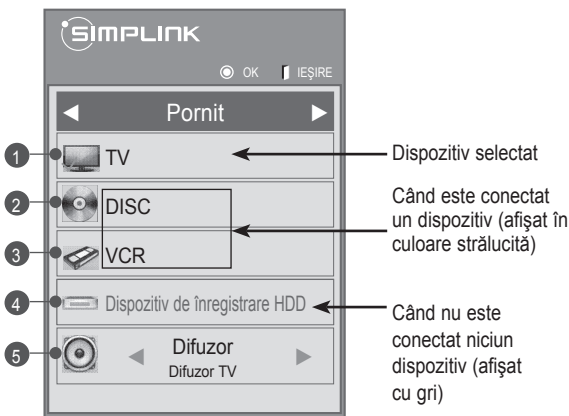

Nr.	Descriere
1	Afișează canalul TV vizionat anterior.
2	Redă discuri. Când sunt disponibile mai multe discuri, titlul discului apare în partea de jos a ecranului.
3	Controlează VCR-ul conectat.
4	Redarea înregistrărilor HDD: Controlează înregistrările salvate pe HDD.
5	Ieșirea audio către difuzorul sistemului home theater sau ieșirea audio către televizor: Schimbă ieșirea audio între difuzorul sistemului Home și difuzorul televizorului.

- În fața dispozitivului selectat apare o bifă.
- Dispozitivele disponibile sunt afișate într-o culoare deschisă.
- Dispozitivele care nu sunt disponibile sunt afișate cu gri.

- 5 Controlați dispozitivul AV selectat.
  - **Redare directă:** După conectarea dispozitivelor AV la televizor, puteți să controlați direct dispozitivele și să redați suporturi media fără a mai fi nevoie de configurări suplimentare.
  - **Selectare dispozitiv AV:** Vă permite să selectați unul dintre dispozitivele AV conectate la televizor.
  - **Redare disc:** Controlați dispozitivele AV conectate apăsând butoanele de navigație, și butoanele **OK**, **▶**, **■**, **||**, **◀◀** și **▶▶**.
  - **Oprirea tuturor dispozitivelor:** Atunci când opriți televizorul, se opresc toate dispozitivele conectate.
  - **Comutare ieșire audio:** Oferă un mod simplu de a comuta ieșirea audio.
  - **Sincronizare pornire:** Pentru echipamentul cu funcția SIMPLINK, atunci când terminalul HDMI conectat începe să redea, televizorul va porni automat.

### NOTĂ

- Dacă schimbați sursa de intrare apăsând **INTRARE**, funcționarea în curs a dispozitivului SIMPLINK se va opri.
- Dacă selectați un dispozitiv care are caracteristica home theater, ieșirea sunet comută automat la difuzorul sistemului home theater, iar difuzorul televizorului se oprește.
- Dacă un sistem home theater conectat la SIMPLINK nu redă semnal audio de la televizor, conectați terminalul DIGITAL AUDIO OUT (IEȘIRE AUDIO DIGIT) de la spatele televizorului la terminalul DIGITAL AUDIO IN (INTRARE AUDIO DIGIT) de la spatele dispozitivului SIMPLINK cu un cablu optic.

# TELETEXT

- Această caracteristică nu este disponibilă în toate țările.

Teletext este un serviciu gratuit emis de majoritatea posturilor TV, care oferă informații actualizate despre noutăți, vreme, programele de televiziune, prețurile la bursă și numeroase alte subiecte.

Decodorul teletext al acestui TV este compatibil cu sistemele SIMPLU, SUPERIOR și FASTEXT. Sistemul SIMPLE (teletextul standard) constă dintre-un număr de pagini care se selectează prin introducerea directă a numărului de pagină. SUPERIOR și FASTEXT sunt metode mai moderne, care permit selectarea rapidă și facilă a informațiilor teletext.

## Pornirea/Oprirea

Apăsați butonul **TEXT** pentru a comuta în modul teletext. Pe ecran apare pagina inițială sau ultima pagină vizionată.

În partea de sus a ecranului sunt afișate numerele de pagini, numele postului TV, data și ora. Primul număr de pagină reprezintă selecția efectuată de dvs., iar al doilea reprezintă pagina afișată momentan.

Apăsați butonul **TEXT** pentru a opri modul teletext. Televizorul revine la modul anterior.

## Text Simplu

### Selectarea paginii

- 1 Introduceți numărul de pagină dorit, ca număr de trei cifre, cu ajutorul butoanelor NUMERICE. Dacă în timpul tastării introduceți un număr eronat, completați-l la trei cifre și apoi reintroduceți numărul de pagină corect.
- 2 Butonul  $P \wedge \vee$  ( $P + -$ ) poate fi utilizat pentru a selecta pagina precedentă sau pagina următoare.

## Textul Superior

Ghidul utilizatorului afișează patru câmpuri – roșu, verde, galben și albastru în partea de jos a ecranului. Câmpul galben indică grupul următor, iar câmpul albastru indică blocul următor.

### Selectarea blocului/grupului/paginii

- 1 Cu ajutorul butonului albastru puteți trece de la un bloc la altul.
- 2 Utilizați butonul galben pentru a trece la grupul următor cu defilare automată la blocul următor.
- 3 Utilizați butonul verde pentru a trece la pagina următoare cu defilare automată la grupul următor.
- 4 Ca alternativă, butonul  $P \wedge$  ( $P +$ ) poate fi utilizat. Butonul roșu permite revenirea la selecția anterioară. Ca alternativă, poate fi utilizat butonul  $P \vee$  ( $P -$ ).

### Selectarea directă a paginii

În mod asemănător modului teletext SIMPLU; puteți selecta o pagină prin selectarea numărului din trei cifre al paginii, utilizând butoanele NUMERICE în modul SUPERIOR.

## Fastext

Paginile teletext sunt codificate cu culori în partea de jos a ecranului și se selectează prin apăsarea butonului colorat corespunzător.

### Selectarea paginii

- 1 Apăsați butonul **OPȚIUNE TEXT** și apoi utilizați butoanele de navigare pentru a selecta meniul . Afișați pagina de index.
- 2 Puteți selecta paginile cu coduri de culori în partea de jos a ecranului cu ajutorul butonului de aceeași culoare.
- 3 În mod asemănător modului teletext SIMPLU; puteți selecta o pagină prin introducerea numărului din trei cifre al paginii, utilizând butoanele NUMERICE din modul FASTEXT.
- 4 Butonul **P**  $\wedge$  **V** (**P** + **-**) poate fi utilizat pentru a selecta pagina precedentă sau pagina următoare.

## Funcție teletext specială

Apăsați butonul **T. OPT** (Opțiune text) și apoi utilizați butoanele de navigare pentru a selecta meniul **Opțiuni text**.

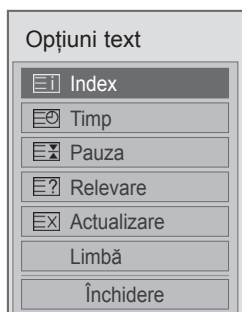

### Index

Selectați fiecare pagină de index.

### Timp

Când vizionați un program TV, selectați acest meniu pentru a afișa ora în colțul din dreapta sus al ecranului.

În mod teletext, apăsați acest buton pentru a selecta numărul unei pagini secundare. Numărul subpaginii este afișat în partea de jos a ecranului. Pentru a menține sau schimba pagina secundară, apăsați butoanele Roșu/Verde, **<** **>** sau butoanele NUMERICE.

### Pauză

Oprește modificările paginii curente care ar putea surveni dacă pagina este formată din două sau mai multe pagini secundare.

Numărul de pagini secundare și pagina secundară sunt afișate de obicei pe ecran, sub oră. Când este selectat acest meniu, simbolul de oprire este afișat în colțul din stânga sus al ecranului, iar schimbarea automată a paginii este inactivă.

### Relevare

Selectați acest meniu pentru a afișa informațiile ascunse, precum soluțiile la ghicitori sau jocuri puzzle.

### Actualizare

Afișează o imagine pe ecranul televizorului în timp ce este căutată noua pagină de teletext. Afișajul va apărea în colțul din stânga sus al ecranului. Când este disponibilă pagina actualizată, afișajul dispare și se afișează în loc numărul paginii. Selectați din nou acest meniu pentru a viziona pagina teletext actualizată.

### Limbă (în funcție de model)

În modul digital, afișați informațiile despre limba disponibilă în prezent și puteți modifica limba pentru Teletext dorită.

### NOTĂ

- În Marea Britanie (în modul digital), butonul **OPȚIUNI TEXT** nu funcționează.

# TELETEXT DIGITAL

- Această funcție este disponibilă numai în Marea Britanie, Irlanda.

Televizorul vă oferă acces la teletext digital, care este îmbunătățit considerabil în diferite aspecte precum text, grafică etc. Acest teletext digital poate accesa servicii speciale de teletext și servicii specifice care emit semnale de teletext digital.

## Teletext în cadrul serviciului digital



- 1 Apăsați butoanele numerice sau **P**  $\wedge$  **V** (**P** + **-**) pentru a selecta un serviciu digital care emite teletext digital.
- 2 Urmați indicațiile de pe teletextul digital și treceți la pasul următor prin apăsarea butoanelor **TEXT**, **OK**, **butonului de navigare**, **Roșu**, **Verde**, **Galben**, **Albastru** sau **NUMERICE** și etc.
- 3 Pentru a schimba serviciul de teletext digital, selectați un serviciu diferit folosind butonul numeric sau **P**  $\wedge$  **V** (**P** + **-**) .

## Teletext în serviciul digital

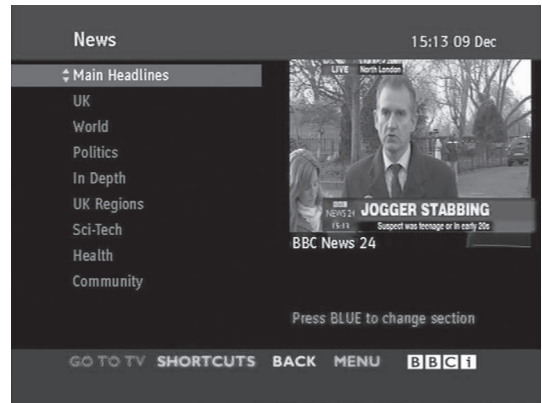

- 1 Apăsați butoanele numerice sau **P**  $\wedge$  **V** (**P** + **-**) pentru a selecta un serviciu digital care emite teletext digital.
- 2 Apăsați butonul **TEXT** sau colorat pentru a comuta în modul teletext.
- 3 Urmați indicațiile de pe teletextul digital și treceți la pasul următor prin apăsarea butoanelor, **OK**, **butonului de navigare**, **Roșu**, **Verde**, **Galben**, **Albastru** sau **NUMERICE** și așa mai departe.
- 4 Apăsați butonul **TEXT** sau butonul colorat pentru a închide modul teletext și a reveni la vizualizare TV.

Unele servicii vă pot permite accesul la servicii text prin apăsarea butonului Roșu.



# ÎNTREȚINERE

Actualizați și curățați televizorul în mod regulat pentru a obține cele mai bune performanțe și a prelungi durata de viață a produsului.

## Curățarea televizorului



### ATENȚIE

- Mai întâi asigurați-vă că opriți alimentarea și deconectați cablul de alimentare și toate celelalte cabluri.
- Când televizorul este lăsat nesupravegheat și nu este utilizat pentru o perioadă îndelungată, deconectați cablul de alimentare de la priza de perete pentru a împiedica posibile deteriorări din cauza descărcărilor electrice sau supratensiunilor.

## Ecranul și cadrul

Pentru a îndepărta praful sau murdăria ușoară, ștergeți suprafața cu o cârpă uscată, curată și moale. Pentru a îndepărta murdăria persistentă, ștergeți suprafața cu o cârpă moale umezită în apă curată sau în detergent slab diluat. Apoi ștergeți imediat cu o cârpă uscată.



### ATENȚIE

- Nu împingeți, nu frecați și nu loviți suprafața cu unghia sau cu un obiect ascuțit, deoarece aceasta poate conduce la apariția zgârieturilor pe ecran și la distorsiuni ale imaginilor.
- Nu utilizați substanțe chimice precum ceară, benzen, alcool, diluanți, insecticide, odorizante de cameră, lubrifianți, deoarece acestea pot deteriora finisajul ecranului și pot provoca decolorări.

## Carcasa și suportul

Pentru a îndepărta praful sau murdăria ușoară, ștergeți carcasa cu o cârpă uscată, curată și moale. Pentru a îndepărta murdăria persistentă, ștergeți carcasa cu o cârpă moale umezită în apă curată sau în apă care conține o cantitate mică de detergent slab. Apoi ștergeți imediat cu o cârpă uscată.



### ATENȚIE

- Nu pulverizați lichide pe suprafață. Dacă pătrunde apă în televizor, aceasta poate conduce la incendii, electrocutare sau la o funcționare defectuoasă.
- Nu utilizați substanțe chimice, deoarece acestea pot deteriora suprafața.

## Cablu de alimentare

Îndepărtați în mod regulat praful sau murdăria acumulate pe cablul de alimentare.

## Evitarea efectului „Image burn” sau „Burn-in” pe ecranul televizorului

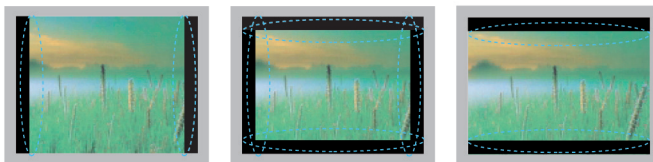

- Dacă o imagine fixă este afișată pe ecranul televizorului o perioadă lungă de timp, aceasta se va imprima și va deveni o pată deformată permanentă pe ecran. Acesta este efectul „image burn” sau „burn-in” și nu este acoperit de garanție.
- Dacă formatul de imagine al televizorului este setat la 4:3 o perioadă lungă de timp, este posibil să apară efectul „image burn” în zona de scriere a ecranului.
- Evitați afișarea unei imagini fixe pe ecranul televizorului o perioadă lungă de timp (2 sau mai multe ore pentru LCD, 1 sau mai multe ore pentru televizorul cu plasmă) pentru a împiedica efectul „image burn”.

# DEPANARE

## General

Problemă	Soluție
Televizorul nu poate fi controlat cu telecomanda.	<ul style="list-style-type: none"> <li>• Verificați senzorul pentru telecomandă de pe produs și încercați din nou.</li> <li>• Verificați să nu existe niciun obstacol între produs și telecomandă.</li> <li>• Verificați dacă bateriile mai funcționează și dacă sunt instalate corect (⊕ la ⊕, ⊖ la ⊖).</li> </ul>
Nu se afișează nicio imagine și nu se produce niciun sunet.	<ul style="list-style-type: none"> <li>• Verificați dacă produsul este pornit.</li> <li>• Verificați conectarea cablului de alimentare la o priză de perete.</li> <li>• Verificați dacă există o problemă la priza de perete, conectând alte produse.</li> </ul>
Imaginile apar încet când pornește televizorul.	<ul style="list-style-type: none"> <li>• Sonorul imaginilor este dezactivat în timpul procesului de pornire a procesului. Acest lucru este normal. Dacă imaginea nu apare în câteva minute, deconectați televizorul timp de 30 de secunde și încercați din nou. Dacă nici acum nu apare imaginea, contactați centrul de service autorizat din zona dvs. locală.</li> </ul>
Nu se pot conecta dispozitive externe.	<ul style="list-style-type: none"> <li>• Consultați „<b>Prezentarea conexiunilor</b>” și conectați un dispozitiv extern.</li> </ul>
Televizorul se oprește dintr-o dată.	<ul style="list-style-type: none"> <li>• Verificați setările funcției de control alimentare. Este posibil ca alimentarea să fie întreruptă.</li> <li>• Verificați activarea caracteristicii Temporizator automat în setările Timp. Consultați „<b>Temporizator oprire</b>”.</li> <li>• Dacă nu există semnal când televizorul este pornit, televizorul se va opri automat după 15 minute de inactivitate.</li> </ul>

## Audio

Problemă	Soluție
Nu se produce niciun sunet în timp ce sunt afișate imaginile.	<ul style="list-style-type: none"> <li>• Apăsăți butonul  + sau -.</li> <li>• Verificați dacă sunetul este oprit apăsând <b>FĂRĂ SONOR</b>.</li> <li>• Derulați la alte canale. Este posibil să existe o problemă cu transmisia.</li> <li>• Verificați conectarea corectă a cablurilor audio.</li> </ul>
Unul dintre difuzoare produce zgomote sau nu produce sunete.	<ul style="list-style-type: none"> <li>• O modificare a umidității sau a temperaturii ambiante poate avea drept rezultat un zgomot neobișnuit când produsul pornește sau se oprește.</li> <li>• Nu este nicio problemă cu produsul dvs.</li> </ul>

## Video

Problemă	Soluție
Se afișează imagini alb-negru sau calitatea culorilor este slabă.	<ul style="list-style-type: none"> <li>• Reglați setarea de culoare din meniul <b>IMAGINE</b>.</li> <li>• Păstrați o distanță suficientă între acest produs și alte produse electronice.</li> <li>• Derulați la alte canale. Este posibil să existe o problemă cu transmisia.</li> </ul>
Apar bare orizontale sau verticale ori imaginile se estompează	<ul style="list-style-type: none"> <li>• Verificați să nu existe interferențe locale precum un aparat electric sau o unealtă alimentată electric.</li> </ul>
Pe imagine apar linii sau dungi	<ul style="list-style-type: none"> <li>• Verificați antena sau îndreptați-o spre direcția corectă.</li> </ul>
Apar imagini remanente (fantomе) când se oprește produsul	<ul style="list-style-type: none"> <li>• Este posibil să se fi deteriorat pixelii din cauza afișării unei imagini fixe timp îndelungat (image burn). Utilizați un screen saver pentru a împiedica deteriorarea pixelilor de pe ecran.</li> </ul>
Alimentarea este pornită, dar ecranul pare extrem de întunecat.	<ul style="list-style-type: none"> <li>• Reglați luminozitatea și contrastul din meniul <b>IMAGINE</b>.</li> </ul>
Pe ecran apare „Fără semnal”.	<ul style="list-style-type: none"> <li>• Verificați conectarea corectă a cablului de semnal între televizor și produse.</li> <li>• Verificați sursa de intrare selectată apăsând <b>INTRARE</b>.</li> </ul>
Decalajul afișării este incorect.	<ul style="list-style-type: none"> <li>• Reglați setarea poziției din meniul <b>IMAGINE</b>.</li> <li>• Verificați dacă rezoluția și frecvența plăcii video sunt compatibile cu produsul. Dacă frecvența este în afara intervalului, setați la rezoluția recomandată utilizând setările de afișare de pe dispozitivul extern.</li> </ul>
Apar linii subțiri pe fundalul ecranului.	<ul style="list-style-type: none"> <li>• Verificați conexiunile cablurilor video.</li> </ul>
Apar zgomote orizontale sau caracterele se estompează.	<ul style="list-style-type: none"> <li>• Reglați setarea de fază meniul <b>IMAGINE</b>. Consultați „<b>ECRAN</b>”.</li> </ul>
Recepția pe anumite canale este slabă	<ul style="list-style-type: none"> <li>• Derulați la alte canale. Este posibil să existe o problemă cu transmisia.</li> <li>• Este posibil ca semnalul postului să fie slab. Îndreptați antena spre direcția corectă.</li> <li>• Verificați să nu existe interferență locală, precum un aparat electric sau o unealtă alimentată electric.</li> </ul>

## Pentouch

Problemă	Soluție
Stiloul tactil nu funcționează.	<ul style="list-style-type: none"> <li>• Asigurați-vă că ați utilizat telecomanda pentru a intra în modul Pentouch.</li> <li>• Verificați dacă cheia electronică a Pentouch este conectată la computer și dacă LED-ul roșu este aprins.</li> <li>• Apăsati butonul  de pe stiloul tactil pentru a verifica dacă este alimentat.</li> <li>• Verificați ca stiloul tactil să fie împerecheat în scopul utilizării. (Stiloul tactil este corect împerecheat dacă LED-ul roșu se aprinde când apăsați butonul <b>Touch Home</b> de pe stiloul tactil.)</li> <li>• Setati ecranul computerului să afișeze informațiile numai pe televizor.</li> </ul>
Ecranul televizorului nu arată normal când utilizez Pentouch.	<ul style="list-style-type: none"> <li>• A Verificați computerul pentru a vedea dacă este conectat corect la televizor.</li> <li>• A Verificați dacă utilizați rezoluția optimă.</li> <li>• Setati formatul imagine pe televizor la Just Scan (Numai Scan).</li> </ul>
Stiloul tactil nu este atins în pozițiile corecte.	<ul style="list-style-type: none"> <li>• Setati ecranul computerului să afișeze informațiile numai pe televizor.</li> <li>• Dacă punctul atins de pe ecranul televizorului cu ajutorul stiloului tactil și punctul indicat ca atins pe ecranul computerului nu corespund când computerul și televizorul sunt conectate printr-un cablu (RGB) de semnal PC, utilizați telecomanda televizorului pentru a selecta [Acasă] → [IMAGINE] → [ECRAN] (RGB), apoi selectați [Configurare automată] pentru a regla ecranul.</li> </ul>
Mișcarea stiloului tactil nu este lină.	<ul style="list-style-type: none"> <li>• Verificați dacă televizorul și computerul sunt prea departe unul de celălalt. Verificați dacă există prea multe obstacole între computer și televizor.</li> <li>• A Verificați dacă sunt multe alte aplicații care rulează pe computer. (Evitați rularea altor aplicații în timpul utilizării programului Pentouch.)</li> </ul>

# SPECIFICAȚII

MODELE		42PA45**	42PA49**
Dimensiuni (l x Î x A)	Cu suport	983,6 mm x 655,0 mm x 246,7 mm	983,6 mm x 655,0 mm x 246,7 mm
	Fără suport	983,6 mm x 601,3 mm x 58,0 mm	983,6 mm x 601,3 mm x 58,0 mm
Greutate	Cu suport	20,6 kg	20,6 kg
	Fără suport	19,0 kg	19,0 kg
MODELE		50PA45**	50PA49**
Dimensiuni (l x Î x A)	Cu suport	1168,0 mm x 758,0 mm x 297,0 mm	1168,0 mm x 758,0 mm x 297,0 mm
	Fără suport	1168,0 mm x 704,0 mm x 53,0 mm	1168,0 mm x 704,0 mm x 53,0 mm
Greutate	Cu suport	28,2 kg	28,2 kg
	Fără suport	25,8 kg	25,8 kg
MODELE		50PA55**	50PA65**
Dimensiuni (l x Î x A)	Cu suport	1168,0 mm x 758,0 mm x 297,0 mm	1168,0 mm x 758,0 mm x 297,0 mm
	Fără suport	1168,0 mm x 704,0 mm x 53,0 mm	1168,0 mm x 704,0 mm x 53,0 mm
Greutate	Cu suport	28,8 kg	28,8 kg
	Fără suport	26,4 kg	26,4 kg
MODELE		60PA55**	60PA65**
Dimensiuni (l x Î x A)	Cu suport	1386,8 mm x 883,2 mm x 354,7mm	1386,8 mm x 883,2 mm x 354,7mm
	Fără suport	1386,8 mm x 818,2 mm x 53,0 mm	1386,8 mm x 818,2 mm x 53,0 mm
Greutate	Cu suport	40,6 kg	40,6 kg
	Fără suport	36,4 kg	36,4 kg
Dimensiune modul CI (Lățime x Înălțime x Adâncime)		100,0 mm x 55,0 mm x 5,0 mm	

Specificațiile produsului prezentate mai sus pot fi modificate fără notificare prealabilă datorită realizării de upgrade pentru funcțiile produsului.

Pentru sursa de alimentare și consumul de energie, consultați eticheta atașată pe produs.

Condiții de mediu	Temperatură de funcționare Umiditate de funcționare	De la 0 °C la 40 °C Mai puțin de 80%	
	Temperatură de depozitare Umiditate de depozitare	De la -20 °C la 60 °C Sub 85 %	
	Televizor digital <sup>1</sup>	Televizor digital	Televizor analogic
Sistem TV	DVB-T/T2 DVB-C	DVB-T DVB-C	PAL/SECAM B/G/D/K, PAL I/II, SECAM L/L <sup>2</sup>
Acoperire programe	VHF, UHF		VHF: E2 la E12, UHF: E21 la E69, CATV: S1 la S20, HYPER: S21 la S47
Număr maxim de programe care pot fi salvate	1,800		
Impedanță antenă externă	75 Ω		75 Ω

1 Numai modelele compatibile DVB-T2

2 Cu excepția modelelor compatibile DVB-T2

#### Mod compatibil RGB-PC, HDMI/DVI-PC

Rezoluție	Frecvență orizontală (kHz)	Frecvență verticală (Hz)
640x350	31,468	70,09
720x400	31,469	70,08
640x480	31,469	59,94
800x600	37,879	60,31
1024x768	48,363	60,00
1360x768	47,712	60,01
1280x1024 (HDMI-PC)	63,981	60,02
1920x1080	67,5	60,02

(Cu excepția 42/50PA45\*\*, 42/50PA49\*\*)

#### Mod compatibil HDMI/DVI-DTV

Rezoluție	Frecvență orizontală (kHz)	Frecvență verticală (Hz)
720x480	31,469 31,5	59,94 60
720x576	31,25	50
1280x720	37,5 44,96 45	50 59,94 60
1920x1080	33,72 33,75 28,125 26,97 27 33,716 33,75 56,25 67,43 67,5	59,94 60 50 23,97 24 29,976 30,00 50 59,94 60,02

#### Informații privind conectarea portului Component

Porturi pentru componente pe televizor	Y	P <sub>B</sub>	P <sub>R</sub>
---	---	----------------	----------------

Porturi de ieșire video pe playerul DVD	Y	P <sub>B</sub>	P <sub>R</sub>
	Y	B-Y	R-Y
	Y	Cb	Cr
	Y	Pb	Pr















Semnal	Component
480i/576i	O
480p/576p	O
720p/1080i	O
1080p	O (Doar 50 Hz/60 Hz)

## Modul compatibil video

Fișier Nume extensie	Decoder video	Codec Audio	Rezoluție maximă
mpg, mpeg	MPEG1, MPEG2	MP2,MP3,Dolby Digital,LPCM	1920x1080@30p (numai Motion JPEG 640x480@30p)
ts, trp, tp	MPEG2, H.264, VC1	MP2,MP3,Dolby Digital, AAC,HE-AAC	
vob	MPEG1, 2	MP2,MP3,Dolby Digital,LPCM	
mp4, mov, m4v	MPEG4, DivX 3,11, DivX 4,12, DivX 5.x, DivX 6, Xvid 1,00, Xvid 1,01, Xvid 1,02, Xvid 1,03, Xvid 1,10- beta1/2, H.264	AAC, HE-AAC, MP3	
mkv	H.264, MPEG-1,2,4	MP2, MP3, Dolby Digital, AAC HE-AAC, LPCM	
divx, avi	MPEG2, MPEG4, DivX 3,11, DivX 4, DivX 5, DivX 6, Xvid 1,00, Xvid 1,01, Xvid 1,02, Xvid 1,03, Xvid 1,10-beta1/2, H.264	MP2, MP3, Dolby Digital, LPCM, ADPCM, AAC, HE-AAC	
Motion JPEG (avi, mp4, mkv)	JPEG	LPCM, ADPCM	
asf, wmv	VC1	WMA	
flv	Sorenson H.263, H264	MP3, AAC	

# CODURI IR

- (Această caracteristică nu este disponibilă pentru toate modelele.)

Cod (Hexa)	Funcție	Notă
08	 (PORNIRE/OPRIRE)	Buton de pe telecomandă (Pornire/Oprire)
95	ECONOMISIRE ENERGIE	Buton de pe telecomandă
0B	INTRARE	Buton de pe telecomandă
F0	TV/RAD	Buton de pe telecomandă
10-19	Tastă numerică 0-9	Buton de pe telecomandă
53	LISTĂ	Buton de pe telecomandă
1A	VIZUALIZARE RAPIDĂ	Buton de pe telecomandă
02	 +	Buton de pe telecomandă
03	 -	Buton de pe telecomandă
1E	FAVORITE	Buton de pe telecomandă
09	Fără sonor	Buton de pe telecomandă
00	<b>P</b>  (P +)	Buton de pe telecomandă
01	<b>P</b>  (P -)	Buton de pe telecomandă
43	SETTINGS (SETĂRI)	Buton de pe telecomandă
AB	GHID	Buton de pe telecomandă
45	MENIU RAPID	Buton de pe telecomandă
28		Buton de pe telecomandă
AA	INFO	Buton de pe telecomandă
5B	IEȘIRE	Buton de pe telecomandă
44	OK	Buton de pe telecomandă
40		Buton de pe telecomandă
41		Buton de pe telecomandă
07		Buton de pe telecomandă
06		Buton de pe telecomandă
72	Roșu	Buton de pe telecomandă
71	Verde	Buton de pe telecomandă
63	Galben	Buton de pe telecomandă
61	Albastru	Buton de pe telecomandă
20	TEXT	Buton de pe telecomandă
21	OPȚIUNI TEXT	Buton de pe telecomandă
39	SUBTITRARE	Buton de pe telecomandă
B1		Buton de pe telecomandă
B0		Buton de pe telecomandă
BA		Buton de pe telecomandă
8E		Buton de pe telecomandă
8F		Buton de pe telecomandă
79	FORMAT	Buton de pe telecomandă
91	AD	Buton de pe telecomandă
30	MOD AV	Buton de pe telecomandă
7E	SIMPLINK	Buton de pe telecomandă



# SETAREA DISPOZITIVULUI EXTERN DE COMANDĂ

## Configurarea RS-232C

Conectați mufa de intrare RS-232C (port serial) la un dispozitiv de control extern (cum ar fi un calculator sau un sistem de control A/V) și comandați funcțiile produsului din exterior. Conectați portul serial al dispozitivului de comandă la mufa jack RS-232C de pe panoul din spate al televizorului.

Notă: Cablurile de conexiune RS-232C nu sunt livrate cu televizorul.

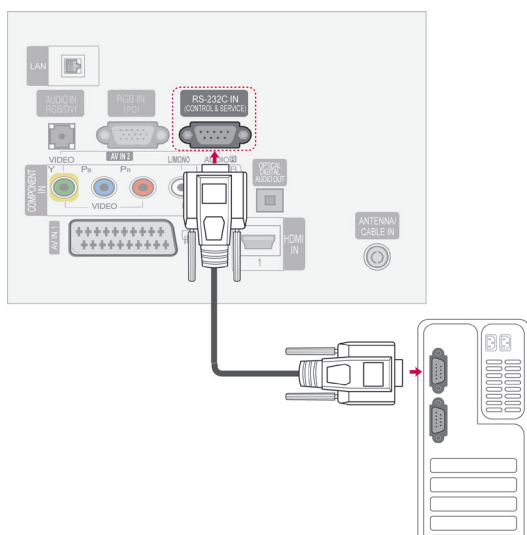

### Tipul conectorului; Tată D-sub cu 9 pini

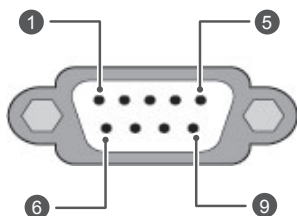

Nr.	Nume pin
1	Fără conexiune
2	RXD (Recepție date)
3	TXD (Transmisie date)
4	DTR (latura DTE este pregătită)
5	GND (Împământare)
6	DSR (latura DCE este pregătită)
7	RTS (Pregătit pentru trimitere)
8	CTS (Liber pentru trimitere)
9	Fără conexiune

## Configurațiile RS-232C

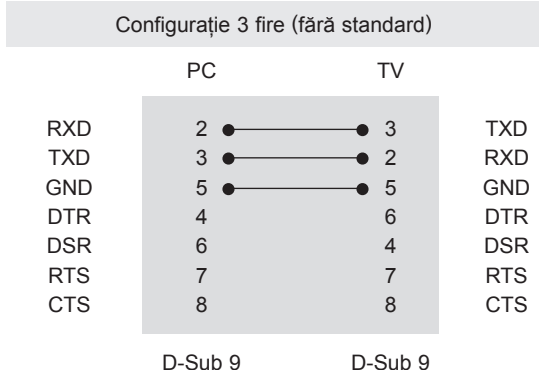
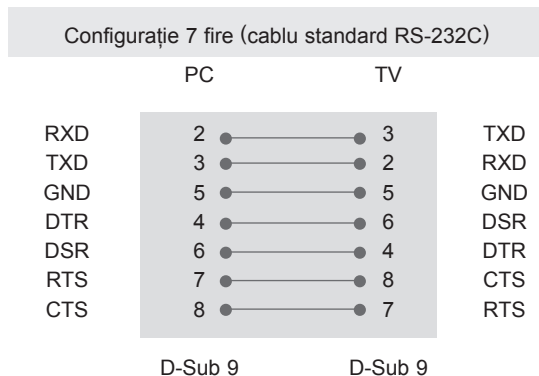

### Set ID

Număr de identificare a televizorului. „Asocierea datelor în timp real” de la Consultați p.111

- 1 Apăsați **SETĂRI** pentru a accesa meniurile principale.
- 2 Apăsați butoanele de navigare pentru a derula până la **OPȚIUNE** și apăsați **OK**.
- 3 **APĂSAȚI BUTOANELE DE NAVIGARE PENTRU A DERULA PÂNĂ LA Set ID ȘI APĂSAȚI OK.**
- 4 Derulați stânga sau dreapta pentru a selecta un număr de identificare aparat și selectați **Închidere**. Intervalul de ajustare este 1-99.
- 5 Atunci când ați terminat, apăsați **IEȘIRE**.

## Parametrii de comunicare

- Rată Baud: 9600 bps (UART)
- Lungime date: 8 biți
- Paritate: Fără
- Bit oprire: 1 bit
- Cod de comunicare: cod ASCII
- Utilizați un cablu invers.

## Lista de referință a comenzilor

	COMANDA 1	COMANDA 2	DATE (Hexazecimal)		COMANDA 1	COMANDA 2	DATE (Hexazecimal)
01. Sursă de alimentare	k	a	00 - 01	13. Înalte	k	r	00 - 64
02. Format imagine	k	c	(Consultați p.108)	14. Joase	k	s	00 - 64
03. Ascundere ecran	k	d	(Consultați p.108)	15. Balans	k	t	00 - 64
04. Sonor oprit	k	e	00 - 01	16. Temp. culoare	x	u	00 - 64
05. Control nivel sonor	k	f	00 - 64	17. Metoda ISM	j	p	(Consultați p.110)
06. Contrast	k	g	00 - 64	18. Economisire energie	j	q	00 - 05
07. Luminozitate	k	h	00 - 64	19. Configurare automată	j	u	01
08. Culoare	k	i	00 - 64	20. Comandă reglaj	m	a	(Consultați p.110)
09. Nuanță	k	j	00 - 64	21. Adăug./Omitere program	m	b	00 - 01
10. Claritate	k	k	00 - 32	22. Tastă	m	c	Cod tastă
11. Selectare OSD	k	l	00 - 01	23. Selectare intrare (principală)	x	b	(Consultați p.111)
12. Mod blocare telecomandă	k	m	00 - 01				

- \* Notă: În timpul operațiilor USB precum DivX sau EMF, nicio comandă, cu excepția comenzilor Alimentare(ka) și Tastă(mc), nu este executată și tratată ca NG.

## Protocolul de transmisie/recepție

### Transmisie

**[Comanda 1][Comanda 2][ ][Set ID][ ][Date][Cr]**

[Comanda 1] : Prima comandă pentru controlul televizorului. (j, k, m sau x)

\* [Comanda 2] : A doua comandă pentru controlul televizorului.

\* [Set ID] : Puteți regla set ID pentru a alege numărul ID de monitor dorit în meniul de opțiuni. Intervalul de ajustare este între 1 și 99. Când selectați Set ID '0', toate dispozitivele conectate sunt controlate. ID-ul televizorului este indicat ca zecimală (de la 1 la 99) pe meniu și ca hexazecimală (de la 0x0 la 0x63) pe protocolul de transmisiune/primire.

[DATE] : Pentru a transmite datele comenzii. Transmite datele 'FF' pentru a accesa starea comenzii.

[Cr] : Capăt de rând  
Cod ASCII '0x0D'

[ ] : Cod ASCII „spațiu (0x20)“

### Confirmarea OK

**[Comanda 2][ ][Set ID][ ][OK][Date][x]**

\* TV transmite ACK (recunoașterea) pe baza acestui format atunci când primește date normale. La acest moment, dacă datele sunt transmise în mod citire, aceasta indică prezenta datelor de stare. Dacă datele sunt în mod scriere, returnează date de pe calculator.

### Confirmarea erorilor

**[Comanda 2][ ][Set ID][ ][NG][Date][x]**

\* TV transmite ACK (recunoașterea) pe baza acestui format atunci când primește date anormale de la funcții care nu sunt viabile sau erori de comunicare.

**Date 00: Cod ilegal**

**01. Alimentare (Comandă: k a)**

- ▶ Pentru controlul pornirii și opririi televizorului.

**Transmisie** [k][a][ ][Set ID][ ][Date][Cr]

Date 00 : Oprire 01 : Pornire

**Ack** [a][ ][Set ID][ ][OK/NG][Date][x]

- ▶ Pentru indicare Pornire/Oprire.

**Transmisie** [k][a][ ][Set ID][ ][FF][Cr]

**Ack** [a][ ][Set ID][ ][OK/NG][Date][x]

- \* În mod similar, dacă alte funcții transmit date '0xFF' bazate pe acest format, feedback-ul datelor de recunoaștere prezintă starea fiecărei funcții.
- \* Recunoaștere OK, Recunoaștere Eroare și alte mesaje pot fi afișate pe cran când televizorul este pornit.

**02.Format imagine (Comandă: k c) (Format imagine principală)**

- ▶ Pentru a ajusta formatul ecranului. (Format principal imagine)  
Puteți regla de asemenea formatul ecranului utilizând Raport aspect din MENIUL RAPID. sau meniul **IMAGINE**.

**Transmisie** [k][c][ ][Set ID][ ][Date][Cr]

Data 01 : Ecran normal 07 : 14:9  
(4:3) 09 : Numai Scan  
02 : Ecran lat (16:9) 0B : Pe tot ecranul  
04 : Zoom 10 - 1F : Cinema Zoom 1  
06 : Original - 16

**Ack** [c][ ][Set ID][ ][OK/NG][Date][x]

- \* Cu ajutorul intrării PC, selectați formatul imaginii de pe ecran de 16:9 sau 4:3.
- \* În modul DTV/HDMI (1080i 50 Hz / 60 Hz, 720p 50Hz / 60 Hz, 1080p 24 Hz / 30 Hz / 50 Hz / 60 Hz), Component (720p, 1080i, 1080p 50 Hz / 60 Hz), este disponibil Numai scanare.
- \* Opțiunea Lat complet este acceptată numai pentru Digital, Analogic, AV.

**03. Ecran Mut (Comandă: k d)**

- ▶ Pentru selectarea ascunderii/afișării imaginii.

**Transmisie** [k][d][ ][Set ID][ ][Date][Cr]

Data 00 : Ecran Mute oprit (Imagine pornită)  
Dezactivare oprire video  
01 : Ecran Mute pornit (Imagine oprită)  
10 : Activare oprire video

**Ack** [d][ ][Set ID][ ][OK/NG][Date][x]

- \* Numai în caz de activare oprire video, TV va afișa On Screen Display (OSD) (Afișaj pe ecran). Însă, în cazul activării ascunderii ecranului, televizorul nu va afișa OSD.

**04. Volum Mut (Comandă: k e)**

- ▶ Pentru pornirea / oprirea sonorului.  
Puteți accesa modul silențios și cu ajutorul butonului MUTE (Fără sonor) de pe telecomandă.

**Transmisie** [k][e][ ][Set ID][ ][Date][Cr]

Data 00 : Mod silențios pornit (Volum oprit)  
01 : Mod silențios oprit (Volum pornit)

**Ack** [e][ ][Set ID][ ][OK/NG][Date][x]

**05. Control volum (Comandă: k f)**

- ▶ Pentru reglarea volumului.  
Puteți regla volumul și cu ajutorul butoanelor DE VOLUM de pe telecomandă.

**Transmisie** [k][f][ ][Set ID][ ][Date][Cr]

Date Min: 00 - Max: 64

\* Consultați „Cartografierea datelor reale“.

Consultați p.111.

**Ack** [f][ ][Set ID][ ][OK/NG][Date][x]

**06. Contrast (Comandă: k g)**

- ▶ Pentru a ajusta contrastul ecranului.  
Contrastul poate fi reglat și din meniul **IMAGINE**.

**Transmisie** [k][g][ ][Set ID][ ][Date][Cr]

Date Min: 00 - Max: 64

\* Consultați „Cartografierea datelor reale“.

Consultați p.111.

**Ack** [g][ ][Set ID][ ][OK/NG][Date][x]

**07. Luminozitate (Comandă: k h)**

- ▶ Pentru reglarea luminozității ecranului.  
Luminozitatea poate fi reglată și din meniul **IMAGINE**.

**Transmisie** [k][h][ ][Set ID][ ][Date][Cr]

Date Min: 00 - Max: 64

\* Consultați „Cartografierea datelor reale“.

Consultați p.111.

**Ack** [h][ ][Set ID][ ][OK/NG][Date][x]

**08. Culoare (Comandă: k i)**

- ▶ Pentru reglarea culorii ecranului.  
Culoarea poate fi reglată și din meniul **IMAGINE**.

**Transmisie** [k][i][ ][Set ID][ ][Date][Cr]

Date Min: 00 - Max: 64

\* Consultați „Cartografierea datelor reale“.

Consultați p.111.

**Ack** [i][ ][Set ID][ ][OK/NG][Date][x]

**09. Nuanță (Comandă : k j)**

- ▶ Pentru a ajusta tenta ecranului.  
Nuanța poate fi reglată și din meniul **IMAGINE**.

**Transmisie** [k][j][ ][Set ID][ ][Date][Cr]

Date Roșu: 00 până la Verde: 64

\* Consultați „Cartografierea datelor reale”.  
Consultați p.111.

**Ack** [j][ ][Set ID][ ][OK/NG][Date][x]

**10. Claritate (Comandă : k k)**

- ▶ Pentru reglarea clarității ecranului.  
Claritatea poate fi reglată și din meniul **IMAGINE**.

**Transmisie** [k][k][ ][Set ID][ ][Date][Cr]

Date Min: 00 până la Max: 32

\* Consultați „Cartografierea datelor reale”.  
Consultați p.111.

**Ack** [k][ ][Set ID][ ][OK/NG][Date][x]

**11. Selecție OSD (Comandă : k l)**

- ▶ Pentru a selecta din telecomandă pornirea / oprirea OSD (afișare pe ecran).

**Transmisie** [k][l][ ][Set ID][ ][Date][Cr]

Date 00 : OSD oprit            01 : OSD pornit

**Ack** [l][ ][Set ID][ ][OK/NG][Date][x]

**12. Mod de blocare a telecomenzii (Comandă : k m)**

- ▶ Pentru a bloca telecomanda și butoanele de pe panoul frontal al monitorului.

**Transmisie** [k][m][ ][Set ID][ ][Date][Cr]

Date 00 : Blocare oprită      01 : Blocare pornită

**Ack** [m][ ][Set ID][ ][OK/NG][Date][x]

\* Dacă nu utilizați telecomanda, utilizați acest mod.  
Când alimentarea de la rețea este pornită / oprită, se dezactivează blocarea comenzii externe.

\* În modul de așteptare, dacă blocarea tastelor este pornită, televizorul nu va porni apăsând pe tasta de pornire IR și butonul local.

**13. Înalte (Comandă: k r)**

- ▶ Pentru reglarea sunetelor înalte.  
Sunetele înalte pot fi reglate și din meniul **AUDIO**.

**Transmisie** [k][r][ ][Set ID][ ][Date][Cr]

Date Min: 00 - Max: 64

\* Consultați „Cartografierea datelor reale”.  
Consultați p.111.

**Ack** [r][ ][Set ID][ ][OK/NG][Date][x]

**14. Joase (Comandă: k s)**

- ▶ Pentru a regla sunetele joase.  
Sunetele joase pot fi reglate și din meniul **AUDIO**.

**Transmisie** [k][s][ ][Set ID][ ][Date][Cr]

Date Min: 00 - Max: 64

\* Consultați „Cartografierea datelor reale”.  
Consultați p.111.

**Ack** [s][ ][Set ID][ ][OK/NG][Date][x]

**15. Balans (Comandă: k t)**

- ▶ Pentru reglarea balansului.  
Balansul poate fi reglat și din meniul **AUDIO**.

**Transmisie** [k][t][ ][Set ID][ ][Date][Cr]

Date Min: 00 - Max: 64

\* Consultați „Cartografierea datelor reale”.  
Consultați p.111.

**Ack** [t][ ][Set ID][ ][OK/NG][Date][x]

**16. Temp. culoare (Comandă: x u)**

- ▶ Pentru reglarea temperaturii culorii. Temperatura de culoare poate fi reglată și din meniul **IMAGINE**.

**Transmisie** [x][u][ ][Set ID][ ][Date][Cr]

Date Min: 00 - Max: 64

\* Consultați „Cartografierea datelor reale”.  
Consultați p.111.

**Ack** [u][ ][Set ID][ ][OK/NG][Date][x]

**17. Metoda ISM (Comandă: j p)**

- ▶ Pentru a controla metoda ISM. De asemenea, puteți regla metoda ISM în meniul **OPȚIUNI**.

`Transmisiune [j][p][ ][Set ID][ ][Date][Cr]`

Date 02: Orbiter  
08: Normal  
20: Ștergere culoare

`Ack [p][ ][Set ID][ ][OK/NG][Date][x]`

**18. Economisire energie (Comandă: j q)**

- ▶ Pentru reducerea consumului de energie al televizorului. De asemenea, puteți ajusta Economia de energie în meniul **IMAGINE**.

`Transmisiune [j][q][ ][Set ID][ ][Date][Cr]`

Date 00: Oprit  
01: Minim  
02: Mediu  
03: Maxim  
04: Senzor inteligent  
05: Video fără sonor

`Ack [q][ ][Set ID][ ][OK/NG][Date][x]`

**19. Configurare automată (Comandă: j u)**

- ▶ Pentru reglarea automată a poziției imaginii și minimizarea tremurului imaginii. Funcționează doar în modul RGB (PC).

`Transmisiune [j][u][ ][Set ID][ ][Date][Cr]`

Data 01: Pentru a seta

`Ack [u][ ][Set ID][ ][OK/NG][Date][x]`

**20. Comandă reglaj (Comandă : m a)**

- ▶ Selectați canalul conform următorului număr fizic.

`Transmisiune [m][a][ ][Set ID][ ][Date0][ ][Date1][ ][Date2][Cr]`

Date00: Date canal superior  
Date01: Date canal inferior  
ex. Nr. 47 -> 00 2F (2FH)  
Nr. 394 -> 01 8A (18AH),  
Nr. DTV 0 -> Oricare  
Date02 : 0x00 : Analogic Principal  
0x10 : DTV Principal  
0x20 : Radio

`Ack [a][ ][Set ID][ ][OK/NG][Date][x]`

Date Min.: 00 - Max.: 7DH

**21. Adăug./Omitere program (Comandă: m b)**

- ▶ Pentru a omite starea programului curent.

`Transmisiune [m][b][ ][Set ID][ ][Date][Cr]`

Date 00: Omitere 01: Adăugare

`Ack [b][ ][Set ID][ ][OK/NG][Date][x]`

**22. Tastă (Comandă: m c)**

- ▶ Pentru a transmite codul tastei IR de la distanță.

`Transmisiune [m][c][ ][Set ID][ ][Date][Cr]`

Date Cod tastă - Consultați pagina 104.

`Ack [c][ ][Set ID][ ][OK/NG][Date][x]`

**23. Selectare intrare (Comandă: x b)**

(Intrare imagine principală)

- Pentru a selecta sursa de intrare pentru imaginea principală.

Transmisie [x][b][ ][Set ID][ ][Date][Cr]

Date Structură

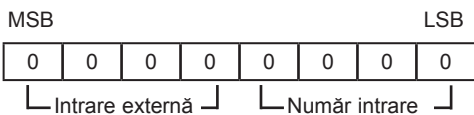

Intrare externă				Date
0	0	0	0	DTV
0	0	0	1	Analogic
0	0	1	0	AV
0	1	0	0	Component
0	1	1	0	RGB
0	1	1	1	HDMI
1	0	0	0	
1	0	0	1	
1	0	1	0	

Număr intrare				Date
0	0	0	0	Intrare1
0	0	0	1	Intrare2
0	0	1	0	Intrare3
0	0	1	1	Intrare4

Ack [b][ ][Set ID][ ][OK/NG][Date][x]

**\* Cartografierea datelor reale**

00 :	Pasul 0
:	
A :	Pasul 10 (Set ID 10)
:	
F :	Pasul 15 (Set ID 15)
10 :	Pasul 16 (Set ID 16)
:	
64 :	Pasul 100
:	
6E :	Pasul 110
:	
73 :	Pasul 115
74 :	Pasul 116
:	
CF :	Pasul 199
:	
FE :	Pasul 254
FF :	Pasul 255



Modelul și numărul de serie ale televizorului  
sunt amplasate pe spatele televizorului  
Înregistrați-l mai jos dacă aveți vreodată  
nevoie de service.

MODEL \_\_\_\_\_

SERIE \_\_\_\_\_