



MANUAL DE UTILIZARE

Minisistem Hi-Fi

Vă rugăm să citiți cu atenție acest manual înainte de a utiliza aparatul și să-l păstrați pentru a-l putea consulta ulterior.

RAT376B (RAT376B, RAS376BF/BW)
RAD226B (RAD226B, RAS376BF)
RAD136/ RAD136B (RAD136/ RAD136B, RAS136F/ RAS136BF)
P/NO : MFL67006422

ROMÂNĂ

Informații pentru siguranță

Să începem



PRECAUȚII

RISC DE ȘOC ELECTRIC NU DĂȘCHIDEȚI



PRECAUȚII: PENTRU A REDUCE RISCUL DE ȘOC ELECTRIC, NU SCOATEȚI CAPACUL (SAU PARTEA DIN SPATE). ÎN INTERIOR NU SE AFLĂ PIESE CARE POT FI DEANATE DE UTILIZATOR. PENTRU DEANARE ADREȘAȚI-VĂ PERSONALULUI UNUI SERVICE AUTORIZAT.



Acest fulger cu simbolul săgeții încadrat într-un triunghi echilateral este destinat să alerteze utilizatorul cu privire la prezența unei tensiuni periculoase neizolate în incinta

produsului, care ar putea avea o valoare suficientă pentru a constitui un risc de electrocutare.



Semnul de exclamare încadrat într-un triunghi echilateral este destinat să alerteze utilizatorul cu privire la prezența unor instrucțiuni importante de operare și întreținere (service) în

documentația care însoțește produsul.

ATENȚIE: PENTRU A REDUCE RISCUL DE INCENDIU SAU ELECTROCUTARE, NU EXPUNEȚI ACEST PRODUS ÎNTEMPERILOR SAU UMEZELII.

ATENȚIE: Nu instalați acest echipament într-un spațiu restrâns, cum ar fi o bibliotecă sau un element similar.

PRECAUȚII: Nu obstrucționați orificiile de ventilare. A se îns tala în conformitate cu instrucțiunile producătorului. Fantele și orificiile din carcasă au rolul de a asigura ventilarea și o funcționare optimă a produsului, precum și de a proteja produsul de supraîncălzire. Orificiile nu trebuie obstrucționate prin așezarea produsului pe un pat, o canapea, o carpetă sau pe o altă suprafață similară. Acest produs nu trebuie amplasat într-un obiect de mobilier, cum ar fi o bibliotecă sau un raft, decât dacă există o ventilație corespunzătoare sau dacă se respectă instrucțiunile producătorului.

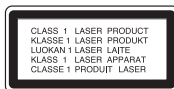

PRECAUȚII: Acest produs folosește un sistem laser.

Pentru a asigura o utilizare corectă a acestui produs, citiți cu atenție acest manual de utilizare și păstrați-l pentru consultări ulterioare. Dacă aparatul necesită lucrări de întreținere, contactați un service autorizat. Folosirea comenzilor, reglajelor sau îndeplinirea altor proceduri decât cele specificate aici pot provoca expuneri periculoase la radiații. Pentru a preveni expunerea directă la razele laser, nu încercați să deschideți incinta. La deschidere sunt radiații laser vizibile. NU PRIVIȚI DIRECT ÎNSPRE RAZE.

PRECAUȚII cu privire la cablul de alimentare

Pentru majoritatea aparatelor, se recomandă să fie amplasate pe un circuit dedicat;

Aceasta înseamnă ca un circuit electric să alimenteze doar acest aparat, fără alte prize sau circuite secundare. Consultați pagina de specificații din acest manual de utilizare pentru mai multă siguranță.

Nu supraîncărcați prizele. Prizele cu suprasarcină, prizele și cablurile slăbite sau deteriorate, cablurile de alimentare roase sau deteriorate, ori cu izolația ruptă, sunt periculoase. Oricare dintre aceste situații poate provoca electrocutare sau incendiu. Examinați periodic cablul aparatului, iar dacă pare a fi deteriorat scoateți-l din priză, nu mai utilizați aparatul și înlocuiți cablul cu unul identic, printr-un service autorizat.

Protejați cablul de alimentare împotriva abuzurilor de ordin fizic sau mecanic, cum ar fi răsucirea, formarea de noduri, prinderea la o ușă sau călcarea sa. Aordați o atenție specială ștecărelor, prizelor și punctului în care cablul iese din aparat. Pentru a întrerupe alimentarea cu curent, scoateți ștecărul din priză. Când instalați produsul, asigurați-vă că ștecărul este ușor accesibil.

Acest aparat este echipat cu o baterie sau cu un acumulator portabil.

Modalitatea sigură de scoatere a bateriei sau a ansamblului bateriilor din aparat:

Scoateți bateria veche sau ansamblul bateriilor, urmați pașii în ordine inversă a montării. Pentru a preveni contaminarea mediului și posibilele pericole pentru sănătatea oamenilor și a animalelor, puneți bateria veche în recipientul corespunzător de la punctele de colectare desemnate. Nu aruncați bateriile sau acumulatorul împreună cu deșeurile menajere. Se recomandă să utilizați sistemele locale, de rambursare gratuită pentru baterii și acumulatori. Bateriile nu se vor expune la căldură excesivă, cum ar fi la soare, la foc sau similar.

PRECAUȚII: Aparatul nu trebuie să vină în contact cu apa (picături sau vărsată), iar pe el nu trebuie așezate obiecte pline cu lichide, cum ar fi vase de flori.

Evacuarea aparatului vechi



1. Dacă un produs poartă acest simbol cu o pubelă tăiată, aceasta înseamnă că produsul respectiv se supune Directivei europene 2002/ 96/ EC.
2. Toate aparatele electrice și electronice vor fi evacuate separat de deșeurile menajere, prin serviciile speciale de colectare desemnate de autoritățile guvernamentale sau locale.
3. Evacuarea corectă a vechiului aparat va ajuta la preîntâmpinarea unor posibile consecințe negative pentru mediu și pentru sănătatea omului.
4. Pentru mai multe informații detaliate cu privire la evacuarea vechiului aparat, contactați biroul municipal, serviciile de evacuare a deșeurilor sau magazinul de unde ați cumpărat produsul.



Prin prezenta, LG Electronics declară că acest produs/aceste produse respectă principalele cerințe și alte prevederi relevante ale Directivei 2004/108/EC, 2006/95/EC și 2009/125/EC.

Reprezentant european :

LG Electronics Service Europe B.V.
Veluwezoom 15, 1327 AE Almere, The
Netherlands (Tel : +31-(0)36-547-8888)

Drepturi de autor

Este interzis prin lege să copiați, difuzați, arătați, difuzați prin cablu, redați în public sau închiriați material cu drepturi de autor fără permisiune. Acest produs dispune de funcția de protecție la copiere elaborată de Macrovision. Pe unele discuri sunt înregistrate semnale de protecție la copiere. Atunci când înregistrați și redați imagini pe aceste discuri, imaginea va fi distorsionată. Acest produs dispune de tehnologie de protecție la copiere, care este protejată prin patente SUA și prin alte drepturi de proprietate intelectuală. Folosirea acestei tehnologii de protecție a drepturilor de autor trebuie autorizată de către Macrovision și este destinată numai pentru utilizare domestică și pentru alte tipuri de vizionări limitate, dacă nu există o altă autorizare din partea Macrovision. Demontarea și dezasamblarea sunt interzise.

CONSUMATORII TREBUIE SĂ REȚINĂ CĂ NU TOATE TELEVIZOARELE CU DEFINIȚIE ÎNALTĂ SUNT PERFECT COMPATIBILE CU ACEST PRODUS ȘI POT DETERMINA APARIȚIA UNOR IMAGINI PARAZITE PE ECRAN. ÎN CAZUL UNOR PROBLEME ALE IMAGINII CU SCANARE PROGRESIVĂ 525 SAU 625, SE RECOMANDĂ CA UTILIZATORUL SĂ COMUTE CONEXIUNEA PE IEȘIRE „DEFINIȚIE STANDARD”. DACĂ AVEȚI ÎNTREBĂRI CU PRIVIRE LA COMPATIBILITATEA TELEVIZORULUI DVS. CU ACEST MODEL DE APARAT 525p ȘI 625p, CONTACTAȚI CENTRUL NOSTRU DE RELAȚII CU CLIEȚII.

Trebuie să setați opțiunea de format al discului pe [Mastered] pentru ca discurile să fie compatibile cu player-ele LG, atunci când formatați discuri reinscriptibile. Când setați opțiunea pe Sistem de fișiere live (Live File System), nu le puteți utiliza pe playere LG.

(Mastered/ Live File System : sistem de format al discului pentru Windows Vista)

Cuprins

1 Să începem

- 2 Informații pentru siguranță
- 6 Caracteristici unice
- 6 Accesorii
- 6 Cerințe pentru fișierele care pot fi redade
 - 6 – Cerințe pentru fișierele cu muzică MP3/ WMA
 - 6 – Dispozitive USB compatibile
 - 6 – Cerințe pentru dispozitivele USB
- 7 Telecomanda
- 8 Panoul frontal
- 10 Panoul din spate

2 Conectare

- 11 Conectarea difuzoarelor
 - 11 – Atașarea difuzoarelor la aparat
- 11 Conectarea echipamentului opțional
 - 11 – Conexiune AUX IN
 - 12 – Conexiune USB
 - 12 – Conectarea antenei

3 Operare

- 13 Operațiuni de bază
 - 13 – CD/ USB Operațiuni
- 13 Alte operațiuni
 - 13 – Redare programată
 - 13 – Afișarea informațiilor despre fișier (ID3 TAG)
 - 13 – Oprirea temporară a sunetului
 - 13 – DEMO
 - 14 – Redare AUTO DJ
- 14 Operațiuni la radio
 - 14 – Pentru a asculta radioul
 - 14 – Presetarea posturilor radio
 - 15 – Ștergerea tuturor posturilor salvate
 - 15 – Îmbunătățirea recepției FM slabe
 - 15 – Căutarea informațiilor despre un post radio
- 15 Ajustarea sunetului
 - 15 – Setarea modulului surround
- 16 Setarea ceasului
 - 16 – Folosirea player-ului ca ceas cu alarmă
 - 17 – Setarea opțiunii de oprire automată
 - 17 – Dimmer
- 17 Operațiuni avansate
 - 17 – Pentru a asculta muzică de la aparatul extern
 - 17 – Înregistrare pe USB
 - 18 – Pentru a selecta rata de eșantionare și viteza la înregistrare

4 Depanare

- 19 Depanare
- 19 - General

5 Anexă

- 20 Mărci comerciale și licențe
- 21 Specificații
- 23 Întreținere
- 23 - Observații cu privire la discuri
- 23 - Manevrarea aparatului

1

2

3

4

5

Caracteristici unice

Înregistrare USB directă

Înregistrează muzică pe dispozitivul USB.

Accesorii

Verificați și identificați accesoriile livrate.

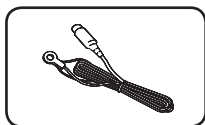

Antenă FM (1)

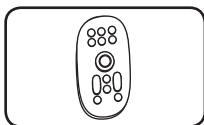

Telecomandă (1)

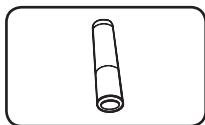

baterii (1)

Cerințe pentru fișierele care pot fi redate

Cerințe pentru fișierele cu muzică MP3/ WMA

Compatibilitatea discului MP3/ WMA cu acest player este limitată astfel :

- Frecvența de eșantionare : în limitele a 32 - 48 kHz (MP3), în limitele a 32 - 48 kHz (WMA)
- Bit rate : în limitele a 32 - 320 kbps (MP3), 40 - 192 kbps (WMA)
- Număr maxim de fișiere: sub 999
- Extensii de fișiere : ".mp3"/ ".wma"
- Format fișier CD-ROM: ISO9660/ JOLIET
- Vă recomandăm să folosiți Easy-CD Creator, care creează un sistem de fișiere ISO 9660.

Dispozitive USB compatibile

- MP3 Player: MP3 player de tip Flash.
- USB Flash Drive: Dispozitive care suportă USB 2,0 sau USB 1,1.
- Funcția USB a acestui aparat nu suportă unele dispozitive USB.

Cerințe pentru dispozitivele USB

- Dispozitivele care necesită o instalare suplimentară de program când le conectați la un computer nu sunt suportate.
- Nu scoateți dispozitivul USB când este în funcțiune.
- Pentru USB cu capacitate mare, căutarea poate dura mai mult de câteva minute.
- Pentru a preveni pierderea datelor, faceți copii de rezervă ale tuturor datelor.
- Dacă folosiți un cablu prelungitor USB sau un hub USB, dispozitivul USB nu este recunoscut.
- Utilizarea sistemului de fișiere NTFS nu este suportată. (Este suportat numai sistemul de fișiere FAT (16/32)).
- Acest aparat nu este suportat dacă numărul total de fișiere este 1 000 sau mai mult.
- Discurile HDD externe, dispozitivele cu blocare sau dispozitivele USB de tip hard nu sunt suportate.
- Portul USB al aparatului nu poate fi conectat la PC. Aparatul nu poate fi folosit ca dispozitiv de stocare.

Telecomanda

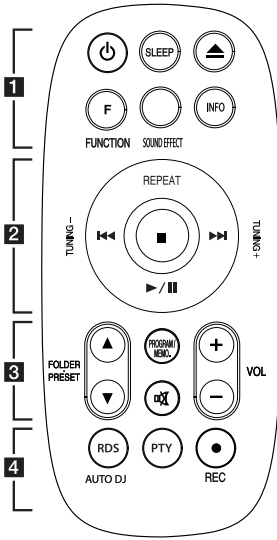

Puneți bateria în telecomandă

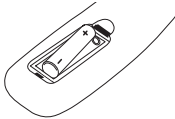

Detașați capacul bateriei aflat în partea din spate a telecomenzii și introduceți o baterie (AAA) cu simbolurile **+** și **-** aliniate corect.

..... **1**

⏻ (POWER): Comută aparatul pe deschis (ON) sau pe închis (OFF).

SLEEP: Setează sistemul să se închidă automat la o anumită oră. (Graduator: fereastra de afișaj se va întuneca pe jumătate).

▲ (Deschidere/Închidere): Deschide și închide sarterul discului.

F (FUNCTION): Selectează funcția și sursa de intrare.

SOUND EFFECT: Puteți alege modulele de sunet.

INFO.: A se vedea informațiile despre muzică. Fișierele MP3 conțin adesea tag-uri. Tag-ul oferă informații despre titlu, artist, album sau timp.

..... **2**

REPEAT: Ascultați track-uri repetat sau în ordine aleatorie.

TUNING +/-: Pentru acordul postului radio dorit.

⏮/⏭ (Salt/Căutare):

- Salt rapid înapoi sau înainte.
- Caută o secțiune dintr-un track.

▶/⏸ (Play/Pause): Pornește sau întrerupe redarea.

■: Oprește redarea sau înregistrarea.

..... **3**

FOLDER · PRESET ▲/▼: Caută un folder cu fișiere MP3/WMA. Când este redat un CD/USB care conține fișiere MP3/WMA în câteva foldere, apăsați **FOLDER · PRESET ▲/▼** pentru a selecta folderul pe care doriți să-l redați. Alege unui „număr prestabilit” pentru un post de radio.

PROGRAM/MEMO.:

- Pentru memorarea posturilor de radio. Dacă ați salvat posturi de radio cu **PROGRAM/MEMO.**, puteți căuta printre acestea și selecta unul.

- Ascultați track-urile în orice ordine.

⏻ (MUTE): Pentru anularea sunetului.

VOLUME +/-: Reglează volumul difuzorului.

..... **4**

RDS/PTY : RDS (Radio Data System)/ Caută posturi radio în funcție de tip.

AUTO DJ: Selectează modul AUTO DJ. (Pentru mai multe informații, consultați pagina 14)

● **REC:** Înregistrare pe USB.

1

Să începem

Panoul frontal

1

Să începem

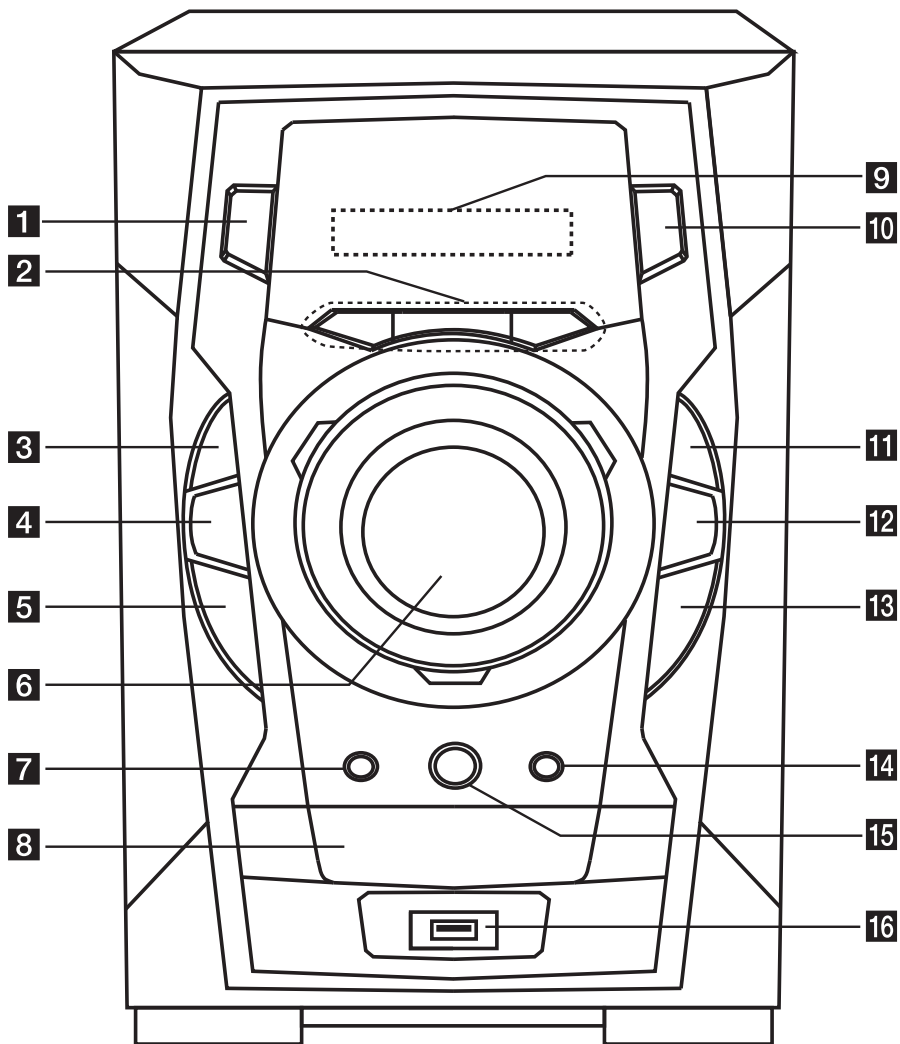

1  (Power)

2 **TIMER**

Cu ajutorul funcției TIMER puteți porni sau opri redarea CD, USB și recepția radio (TUNER) la momentul dorit.

SET/ DEMO RDS

Confirmă setarea. / Afișează demo. / RDS (Radio Data System)

CLOCK

Pentru setarea ceasului și verificarea orei.

3 ■ **STOP**

4 **BASS BLAST**

În timpul redării, îmbunătățește înaltele, basii și efectul de sunet surround.

5  / **TUN. -** (Salt/Căutare)

6 **VOLUME**

7 **R (REC)**

Înregistrare pe USB.

8 **Sertar disc**

9 **Fereastra de afișaj**

10 **FUNC.**

Selectează funcția și sursa de intrare.

11  / **ST./ MO.**

Pornește și întrerupe redarea. Selectează Mono/Stereo.

12 **EQ**

Puteți alege modurile de sunet.

13  / **TUN. +** (Salt/Căutare)

14  (DESCHIS/ÎNCHIS)

15 **AUTO DJ**

Selectează modul AUTO DJ. (Pentru mai multe informații, consultați pagina 14)

16 **USB Port**

Puteți reda sau recoda fișiere sunet conectând dispozitivul USB.

1

Să începem

Panoul din spate

1
Să începem

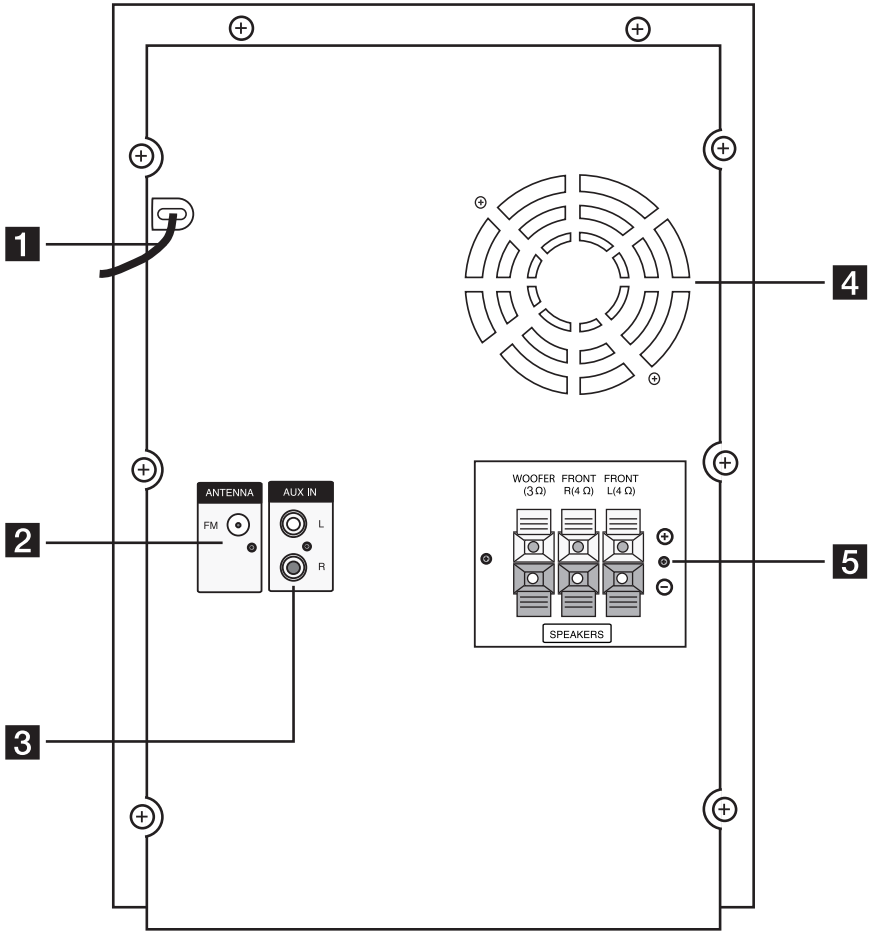

- 1** Cablu de alimentare
- 2** Antenă (FM)
- 3** Conector AUX IN
- 4** Ventilator (RAD376B)
- 5** Bornă difuzor

RAD136(B)/ RAD226B Bornă difuzor

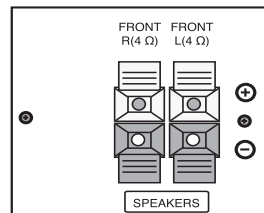

Conectarea difuzoarelor

Atașarea difuzoarelor la aparat

Pentru conectarea cablului la aparat, apăsați fiecare plăcuță din plastic pentru a deschide borna de conectare de la aparat. Introduceți cablul și eliberați plăcuța.

Conectați banda neagră a fiecărui cablu la borna marcată cu - (minus), iar celălalt capăt la borna marcată cu + (plus).

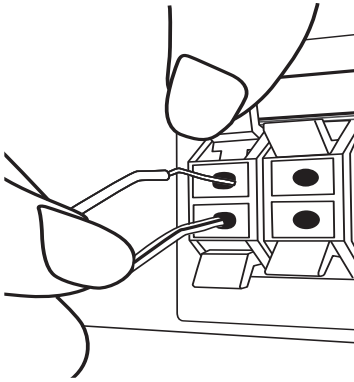

! PRECAUȚII

- Asigurați-vă că copiii nu pun mâna sau un obiect în canalul difuzorului*. Canalul difuzorului*: Un spațiu pentru sunet plin al bașilor la difuzor (carcasă).
- Difuzoarele conțin piese magnetice, prin urmare pe ecranul televizorului sau pe monitorul computerului pot apărea neregularități cromatice. Utilizați difuzoarele la o distanță mare atât de ecranul televizorului, cât și de monitorul computerului.
- Asigurați-vă că instalați difuzorul împreună cu alte persoane, pentru ca acesta să nu cadă și să nu rănească persoana care îl instalează.

Conectarea echipamentului opțional

Conexiune AUX IN

Conectați o ieșire a aparatului auxiliar (cameră video, TV, player etc.) la conectorul de intrare AUX AUDIO (S/D).

Dacă aparatul dvs. are o singură ieșire audio (mono), efectuați conexiunea la mufa audio din stânga (albă) a aparatului.

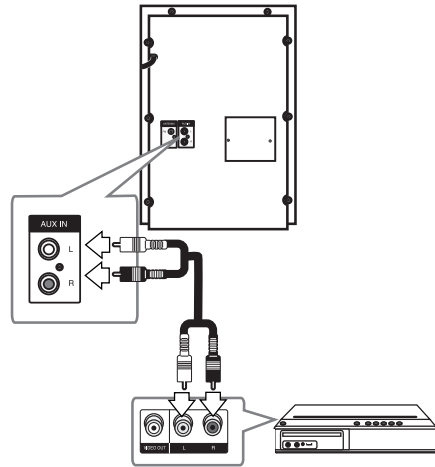

Conexiune USB

Conectați portul USB al unei memorii USB (sau MP3 player etc.) la portul USB din partea frontală a aparatului.

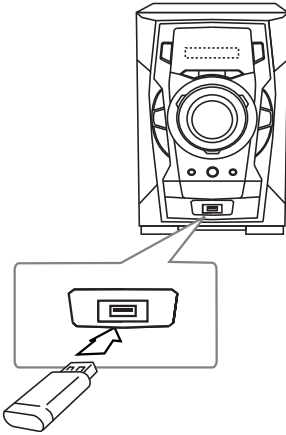

! Notă

- Scoaterea dispozitivului USB din aparat
 1. Alegeți un mod de funcție diferit sau apăsați **■ STOP** de două ori la rând.
 2. Scoateți dispozitivul USB din aparat.

Conectarea antenei

Conectați antena FM livrată pentru a asculta la radio.

Conectați antena FM cu fir la conectorul de antenă FM.

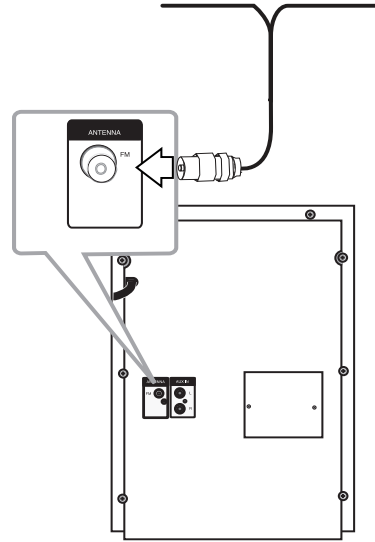

! Notă

Asigurați-vă că ați întins complet antena FM cu fir. După conectarea antenei FM cu fir, mențineți-o la orizontală.

Operațiuni de bază

CD/ USB Operațiuni

1. Introduceți discul apăsând **▲ DESCHIS/ÎNCHIS** sau conectați dispozitivul USB la portul USB.
2. Selectați funcția **CD** sau **USB** apăsând **F (FUNCTION)** de pe telecomandă sau **FUNC.** de pe aparat.
3. Selectați fișierul (sau track-ul/titulul) pe care doriți să-l redați, apăsând **◀◀/▶▶**.

Pentru	Procedați astfel
Oprire	Apăsați ■
Redare	Apăsați ▶/
Pauză	Apăsați ▶/
Salt la track-ul/fișierul următor/ anterior	În timpul redării, apăsați ◀◀/▶▶ pentru a merge la următorul track/fișier sau pentru a reveni la începutul track-ului/fișierului curent. Apăsați ◀◀ de două ori scurt pentru a trece la track-ul/fișierul anterior.
Căutarea unei secțiuni dintr-un track	Țineți apăsat ◀◀/▶▶ în timpul redării și eliberați-l la punctul de unde doriți să ascultați.
Redare repetată sau în ordine aleatorie	Apăsați repetat REPEAT de pe telecomandă, ceea ce apare pe display se va modifica în următoarea ordine, RPT1 -> RPT DIR (only MP3/ WMA) -> RPT ALL -> RANDOM -> OFF

Alte operațiuni

Redare programată

Funcția de programare vă permite să memorați fișierele favorite de pe orice disc sau dispozitiv USB.

Un program poate conține 20 track-uri/fișiere.

1. Introduceți un CD sau USB și așteptați să fie citit.
2. Apăsați **PROGRAM/MEMO.** de pe telecomandă în modul oprit.
3. Apăsați **◀◀/▶▶** de pe aparat sau de pe

telecomandă pentru a selecta un track.

4. Apăsați din nou **PROGRAM/MEMO.** pentru a salva și selecta track-ul următor.
5. Apăsați **▶/||** pentru a reda fișierele cu muzică programate.
6. Pentru a șterge selecția, apăsați **■**, **PROGRAM/MEMO.** și apoi **■**.

! Notă

De asemenea, programele se șterg când discul sau dispozitivul USB este scos, aparatul este oprit sau se comută pe altă funcție.

Afișarea informațiilor despre fișier (ID3 TAG)

În timp ce redați un fișier MP3 care conține informații despre fișier, puteți afișa informațiile apăsând **INFO.**

Oprirea temporară a sunetului

Apăsați **⊗ MUTE** pentru a opri sunetul.

Puteți opri sunetul, de exemplu pentru a răspunde la telefon; indicatorul „MUTE” apare pe display.

DEMO

Apăsați **DEMO** când aparatul este oprit, pentru a face o demonstrație a funcției pe display. Pentru a renunța la modul DEMO, apăsați din nou.

! Notă

- În timpul demonstrației (DEMO), acest aparat își va menține starea DEMO chiar dacă scoateți cablul de alimentare din priză.
- Puteți beneficia de alte funcții în timpul derulării funcției DEMO. Apoi DEMO se va întrerupe temporar.
- Dacă nu apăsați nicio tastă în 10 secunde, funcția DEMO se va derula automat.

Redare AUTO DJ

Cu funcția Auto DJ, sfârșitul unei melodii fuzionează cu începutul melodiei următoare, pentru o redare neîntreruptă. Egalizează volumul track-urilor pentru o redare neîntreruptă.

Apăsați repetat **AUTO DJ** de pe telecomandă sau de pe aparat; ceea ce apare pe display se modifică în următoarea ordine: RANDOM (AUTO DJ RANDOM) -> RPT (AUTO DJ SEQUENTIAL) -> (AUTO DJ OFF)

Mod	PE Display	Descriere
OFF	- (AUTO DJ OFF)	-
RANDOM	RANDOM (AUTO DJ RANDOM)	Cu acest mod, melodiile sunt redade în ordine aleatorie.
REPEAT	RPT (AUTO DJ SEQUENTIAL)	Cu acest mod, melodiile sunt redade repetat.

! Notă

- Funcțiile de căutare a unei secțiuni dintr-un track și de redare repetată sau în ordine aleatorie nu sunt suportate la AUTO DJ.
- Dacă comutați pe alte funcții sau opriți muzica utilizând butonul **■ STOP** de pe aparat (sau **■** de pe telecomandă) în modul AUTO DJ, funcția AUTO DJ se va dezactiva.
- Funcția AUTO DJ nu este suportată la fișierele muzică a căror durată este sub 60 secunde.
- În timpul înregistrării, funcția AUTO DJ nu este disponibilă.
- Dacă schimbați un disc când funcția AUTO DJ este activată, funcția se va dezactiva.

Operațiuni la radio

Asigurați-vă că atât antena FM sunt conectate. (Consultați pagina 12)

Pentru a asculta radioul

1. Apăsați **F (FUNCTION)** până când pe afișaj apare FM.
Ultimul post recepționat este acordat.
2. Țineți apăsat **TUNING -/+** timp de circa două secunde până când indicatorul de frecvență începe să se schimbe, apoi eliberați butonul. Căutarea se oprește când aparatul prinde un post.

Sau
Apăsați **TUNING -/+** repetat.
3. Reglați volumul rotind butonul **VOLUME** de pe panoul frontal sau apăsând **VOL +/-** de pe telecomandă în mod repetat.

Presetarea posturilor radio

Puteți preseta 50 posturi pentru FM.

Înainte de a face acordul, asigurați-vă că ați redus volumul.

1. Apăsați **F (FUNCTION)** până când pe afișaj apare FM.
2. Selectați frecvența dorită apăsând **TUNING -/+**.
3. Apăsați **PROGRAM/MEMO**. Numărul prestabilit se va aprinde intermitent pe display.
4. Apăsați **FOLDER · PRESET ▲/▼** pentru a selecta numărul prestabilit dorit.
5. Apăsați **PROGRAM/MEMO**. Postul este memorat.
6. Repetați pașii 2-5 pentru a memora alte posturi.
7. Pentru a asculta un post prestabilit, apăsați **FOLDER · PRESET ▲/▼**.

Ștergerea tuturor posturilor salvate

- Țineți apăsat **PROGRAM/MEMO**, timp de două secunde.
Pe display-ul DVD receiverului se va aprinde intermitent **ERASE ALL** (Ștergere toate).
- Apăsăți **PROGRAM/MEMO**, pentru a șterge toate posturile salvate.

Îmbunătățirea recepției FM slabe

Apăsăți **►/II ST./MO.** de pe telecomandă. Acesta va trece tunerul de pe stereo pe mono și, în general, va îmbunătăți recepția.

Căutarea informațiilor despre un post radio

Tunerul FM este prevăzut cu caracteristica RDS (Radio Data System). Aceasta arată informațiile despre postul radio la care ascultați. Apăsăți **RDS** repetat pentru a parcurge diferitele tipuri de date :

PS	(Denumire serviciu program) Pe display va apărea denumirea canalului.
PTY	(Recunoaștere tip program) Pe display va apărea tipul programului (de exemplu Jazz sau Știri).
RT	(Radio Text) Un mesaj text conține informații speciale de la postul care emite. Acest text se poate derula pe display.
CT	(Ora controlată de canal) Aceasta arată ora și data așa cum sunt emise de către postul radio.

Puteți căuta posturile radio după tipul programului, apăsând **RDS**. Pe display va apărea ultimul **PTY** folosit. Apăsăți **PTY** o dată sau de mai multe ori pentru a selecta tipul preferat de program. Țineți apăsat **◀◀/▶▶**. Tunerul va căuta automat. Dacă este găsit un post, căutarea se oprește.

Ajustarea sunetului

Setarea modului surround

Acest sistem dispune de un număr de câmpuri de sunet surround preprogramat. Puteți selecta modul de sunet dorit utilizând **SOUND EFFECT** de pe telecomandă sau **EQ** de pe aparat.

Elementele afișate pentru Egalizor pot diferi în funcție de efectele și sursele de sunet.

PE Display	Descriere
NATURAL	Puteți beneficia de un sunet confortabil și natural.
Egalizor cu specializare locală	Egalizor cu specializare locală. (FORRO/ FUNK/ SERTANEJO/ DANGDUT/ ARABIC/ PERSIAN/ INDIA/ REGUETON/ MERENGUE/ SALSA/ SAMBA/ CUMBIA/ AFRO)
AUTO EQ	Setează egalizorul de sunet pe un mod care este foarte similar cu genul inclus în informațiile MP3 ID3 Tag ale fișierelor muzică.
POP CLASSIC JAZZ ROCK	Acest program îi conferă sunetului o atmosferă entuziastă dându-vă senzația că vă aflați la un adevărat concert rock, pop, jazz sau clasic.
MP3 -- OPT	Această funcție este optimizată pentru fișiere MP3 comprimabile. Îmbunătățește sunetul înalțelor.
BASS	În timpul redării, îmbunătățește înălțele, bașii și efectul de sunet surround.
LOUDNESS	Îmbunătățește sunetul înalțelor și bașilor.
VIRTUAL	Puteți beneficia de un sunet surround mai virtual.
BYPASS	Puteți beneficia de sunet fără efect egalizator.

! Notă

- La unele difuzoare este posibil ca sunetul să nu se audă sau să se audă un sunet slab, în funcție de modul de sunet.
- Ar putea fi necesar să resetați modul surround după ce ați comutat intrarea, uneori chiar și după schimbarea coloanei sonore.
- Apăsând **BASS BLAST** de pe aparat, puteți selecta direct sunet BYPASS sau BASS BLAST.

Setarea ceasului

1. Porniți aparatul.
2. Apăsați **CLOCK** timp de cel puțin 2 secunde
3. Utilizând **◀▶** alegeți dintre
 - AM 12:00 (pentru afișare separată AM și PM)
 - sau 0:00 (pentru afișarea timpului cu 24 ore)
4. Apăsați **SET** pentru a confirma selecția.
5. Selectați orele, apăsând **◀▶**.
6. Apăsați **SET**.
7. Selectați minutele, apăsând **◀▶**.
8. Apăsați **SET**.

Folosirea player-ului ca ceas cu alarmă

1. Porniți aparatul.
2. Apăsați **TIMER**. Fiecare funcție se aprinde intermitent.
3. Apăsați **SET** când este afișată funcția prin care doriți să fiți trezit.
4. Va apărea „ON TIME”. Aceasta este ora la care doriți ca aparatul să pornească. Apăsați **◀▶** pentru a modifica orele și minutele și **SET** pentru a salva.
5. Va apărea „OFF TIME”. Aceasta este ora la care doriți ca aparatul să se oprească.
6. Folosiți **◀▶** pentru a modifica orele și minutele și apăsați **SET** pentru a salva.
7. Va fi afișat volumul (VOL) la care doriți să fiți trezit. Folosiți **◀▶** pentru a modifica volumul și **SET** pentru a salva. Iconița ceasului “🕒” arată faptul că alarma este activată.
8. Apăsați butonul **TIMER** de 2 ori. Puteți verifica starea setării.

! Notă

- Dacă setați ora ceasului, puteți verifica ora apăsând **CLOCK** chiar și când playerul este oprit.
- Dacă setați ora ceasului și alarma, puteți verifica pictograma alarmei “🕒” apăsând **CLOCK** chiar și când playerul este oprit.
- Dacă setați ora ceasului și alarma, puteți verifica pictograma alarmei “🕒” și informațiile de setare apăsând **TIMER** chiar și când aparatul este oprit.

Setarea opțiunii de oprire automată

Apăsați repetat **SLEEP** pentru a selecta timpul rămas până la închiderea aparatului, între 10 și 180 minute. După trecerea timpului respectiv, aparatul se va opri.

Pentru a opri această funcție, apăsați repetat butonul **SLEEP** până când apare „SLEEP 10” și apoi apăsați încă o dată **SLEEP**, în timp ce este afișat „SLEEP 10”.



Notă

- Puteți verifica timpul rămas înainte ca aparatul să se oprească.
- Apăsați **SLEEP**. Pe display apare timpul rămas.

Dimmer

Apăsați **SLEEP** o dată. Ledul (dioda emițătoare de lumină) de pe panoul frontal se stinge, iar display-ul se întunecă pe jumătate. Pentru anulare apăsați repetat **SLEEP** până când funcția de reducere a luminozității se dezactivează.

Operațiuni avansate

Pentru a asculta muzică de la aparatul extern

Aparatul poate fi utilizat pentru a reda muzică de pe multe tipuri de aparate externe. (Consultați pagina 11)

1. Conectați aparatul extern la conectorul AUX al aparatului.
2. Porniți aparatul apăsând **⏻/| (Power)**.
3. Selectați funcția AUX apăsând **FUNC.** de pe aparat sau **F (FUNCTION)** de pe telecomandă.
4. Porniți aparatul extern și începeți redarea.

Înregistrare pe USB

1. Conectați dispozitivul USB la aparat.
2. Selectați o funcție apăsând **FUNC.** de pe aparat sau **F (FUNCTION)** de pe telecomandă.
 - Înregistrarea unui track - Puteți înregistra pe USB după ce redați fișierul dorit.
 - Înregistrarea tuturor track-urilor - Puteți înregistra pe USB după oprire.
 - Înregistrarea listei programului - După ce ați ajuns la lista programului, o puteți înregistra pe USB.
3. Începeți înregistrarea apăsând **R** de pe aparat sau **● REC** de pe telecomandă.
4. Pentru a opri înregistrarea, apăsați **■ STOP**.

Înteruperea înregistrării

În timpul înregistrării, apăsați **R** pentru a întrerupe înregistrarea. Apăsați **● REC** pentru a continua înregistrarea. Apăsați din nou butonul pentru a reîncepe înregistrarea. (Numai radio/AUX)

Pentru a selecta rata de eşantionare și viteza la înregistrare

1. Apăsați **R** de pe aparat sau **● REC** de pe telecomandă mai mult de 3 secunde.
2. Folosiți **⏮** sau **⏭** de pe aparat sau de pe telecomandă pentru a selecta rata de eşantionare.
3. Apăsați din nou **R** de pe aparat sau **● REC** de pe telecomandă pentru a selecta viteza de înregistrare.
4. Folosiți **⏮/⏭** de pe aparat sau de pe telecomandă pentru a selecta viteza de înregistrare dorită.

X1 SPEED

- Puteți asculta muzica în timp ce o înregistrați.

X2 SPEED

- Puteți doar să înregistrați fișierul cu muzică.

5. Apăsați **R** de pe aparat sau **● REC** de pe telecomandă pentru a finaliza setarea.

! Notă

- Puteți verifica pe ecran procentul de înregistrare pentru înregistrare USB în timpul înregistrării. (Numai CD MP3/WMA)
- În timpul înregistrării MP3/WMA nu există sunet.
- Când opriți înregistrarea în timpul redării, va fi stocat fișierul înregistrat la momentul respectiv (Numai AUDIO CD).
- Nu scoateți dispozitivul USB în timpul înregistrării USB. În acest fel, se va crea un fișier incomplet și este posibil ca acesta să nu poată fi șters din computer.
- Dacă înregistrarea USB nu funcționează, pe display apare un mesaj precum „NO USB”, „ERROR”, „FULL” sau „NO REC”.
- Pentru înregistrare USB nu poate fi folosit un cititor multicard și nici un HDD extern.
- Dacă faceți o înregistrare pentru o perioadă lungă, se înregistrează un fișier cu 512 Mbytes.
- Când opriți înregistrarea în timpul redării, fișierul nu va fi păstrat în memorie.
- Nu puteți înregistra mai mult de 999 fișiere.
- Va fi stocat astfel.

AUDIO CD	MP3/WMA	Alte surse*
■ CD_REC TRK_001 TRK_002 : : :	■ FILE_REC ABC(File name) DEF(File name) : : :	■ EXT_REC AUDIO_001 AUDIO_002 : : :

* : TUNER, AUX și similar.

Efectuarea de copii neautorizate după materiale protejate a copiere, inclusiv software, fișiere, emisiuni și înregistrări de sunet, poate fi considerată o încălcare a drepturilor de autor și poate constitui infracțiune. Echipamentul nu trebuie utilizat în astfel de scopuri.

**Fiți responsabil,
respectați drepturile de autor**

Depanare

General

PROBLEMA	CAUZA & REMEDIUL
Nu există curent.	<ul style="list-style-type: none"> • Cablul de alimentare nu este conectat. Conectați cablul de alimentare. • Verificați dacă nu este o pană de curent. Verificați starea utilizând alte echipamente electronice.
Nu există sunet.	<ul style="list-style-type: none"> • Verificați dacă ați selectat funcția corectă. Apăsăți FUNCTION și verificați funcția selectată. • În caz contrar, conectați corect cablurile difuzoarelor. Cablurile difuzoarelor conectate corect.
Aparatul nu începe redarea.	<ul style="list-style-type: none"> • Ați introdus un disc care nu poate fi redat. Introduceți un disc care poate fi redat. • Nu ați introdus niciun disc. Introduceți un disc. • Discul este murdar. Curățați discul. (Consultați pagina 23) • Discul este introdus invers. Puneți discul cu eticheta sau fața tipărită în sus.
Posturile radio nu pot fi recepționate bine.	<ul style="list-style-type: none"> • Antena este poziționată sau conectată incorect. Conectați antena corect. • Intensitatea semnalului postului radio este prea mică. Efectuați acordul manual al postului. • Nu a fost presetat niciun post sau posturile presetate au fost șterse (când se face recepția cu scanarea posturilor presetate). Presetați câteva posturi radio, a se vedea pagina 14 pentru detalii.
Telecomanda nu funcționează corect.	<ul style="list-style-type: none"> • Telecomanda este prea departe de aparat. Folosiți telecomanda pe o distanță de maxim 7 m. • Există un obstacol între telecomandă și aparat. Îndepărtați obstacolul. • Bateria telecomenzii este consumată. Înlocuiți bateriile cu unele noi.

Mărci comerciale și licențe



Specificații

General			
Model	RAT376B	RAD226B	RAD136/ RAD136B
Cerințe curent electric	200 - 240 V ~ 50 / 60 Hz		
Consum curent	60 W	60 W	30 W
Dimensions (W x H x D)	202 x 307 x 297,5 mm fără picioare		
Greutate netă (aprox.)	3,4 kg	3,2 kg	3,1 kg
Temperatura de operare	5 °C - 35 °C (41 °F to 95 °F)		
Umiditatea de operare	5 % - 90 %		
Alimentare curent Bus (USB)	DC 5 V  500 mA		

Intrări/ieșiri	
ANALOG AUDIO IN	2,0 Vrms (1 kHz, 0 dB), 600 Ω, RCA jack (L, R) x 1

Tuner FM	
Gama de frecvențe FM	87,5 - 108,0 MHz sau 87,50 - 108,00 MHz

Amplifier			
Model	RAT376B	RAD226B	RAD136/ RAD136B
Mod stereo	110 W + 110 W (4 Ω la 1 KHz, THD 10 %)	110 W + 110 W (4 Ω la 1 KHz, THD 10 %)	65 W + 65 W (4 Ω la 1 KHz, THD 10 %)
Surround mode	Frontal	110 W + 110 W (4 Ω la 1 KHz, THD 10 %)	
	Subwoofer	150 W (3 Ω la 60 Hz, THD 10 %)	

CD	
Frecvență de răspuns	40 - 20 000 Hz
Raport semnal-zgomot	75 dB
Dinamică	80 dB

Difuzor față			
Model	RAT376B	RAD226B	RAD136/ RAD136B
Tip	2 căi 2 difuzoare		
Impedanță	4 Ω		
Procentaj putere absorbită	110 W	110 W	65 W
Putere absorbită max.	220 W	220 W	130 W
Dimensiuni nete (l x h x a)	232 x 360 x 265 mm	232 x 360 x 265 mm	214 x 308 x 245 mm
Greutate netă	3,15 kg	3,15 kg	2,51 kg

Subwoofer pasiv	
Model	RAT376B
Tip	1 căi 1 difuzoare
Impedanță	3 Ω
Procentaj putere absorbită	150 W
Putere absorbită max.	300 W
Dimensiuni nete (l x h x a)	250 x 345 x 330 mm
Greutate netă	5,35 kg

- Designul și specificațiile pot fi modificate fără o înștiințare prealabilă.

Întreținere

Observații cu privire la discuri

Manevrarea discurilor

Nu lipiți hârtie sau bandă pe disc.

Depozitarea discurilor

După redare, puneți discul în carcasa sa. Nu expuneți discul la lumina solară directă sau la surse de căldură și nu-l lăsați într-o mașină parcată expusă la lumina solară directă.

Curățarea discurilor

Nu folosiți solvenți puternici, cum ar fi alcoolul, benzina, tinerul, agenții de curățare disponibili pe piață sau spray antistatic special pentru înregistrările vechi pe vinil.

Manevrarea aparatului

Când transportați aparatul

Păstrați cutia originală și materialele de ambalare. Dacă trebuie să transportați aparatul, pentru o maximă protecție, reambalați-l așa cum a fost ambalat inițial din fabrică.

Păstrarea curățeniei suprafețelor exterioare

Nu folosiți lichide volatile, cum ar fi un spray insecticid, în apropierea aparatului.

Ștergerea cu o presiune prea mare poate deteriora suprafața.

Nu lăsați produse din cauciuc sau material plastic să vină în contact cu aparatul un timp îndelungat.

Curățarea aparatului

Pentru a curăța playerul, folosiți o cârpă moale, uscată. Dacă suprafețele sunt extrem de murdare, folosiți o cârpă moale umezită cu o soluție slabă de detergent. Nu folosiți solvenți puternici, cum ar fi alcoolul, benzina sau tinerul, deoarece aceștia pot deteriora suprafața aparatului.

Întreținerea aparatului

Aparatul este un dispozitiv de precizie, care folosește o înaltă tehnologie. Dacă lentila optică și piesele de acționare a discului sunt murdare sau uzate, calitatea imaginii se poate diminua. Pentru detalii, contactați cel mai apropiat centru de service autorizat.

